

Ваш партнер по вопросам  
**ИННОВАЦИОННЫХ СОЕДИНЕНИЙ**

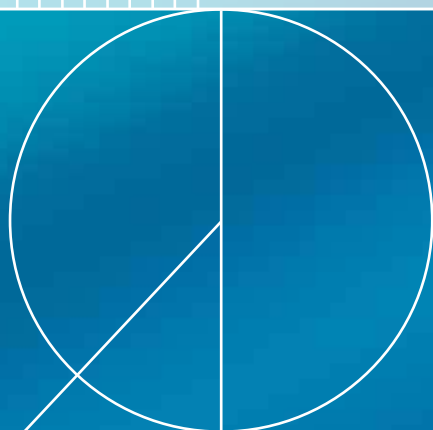

**NORMA**® DISTRIBUTION SERVICES





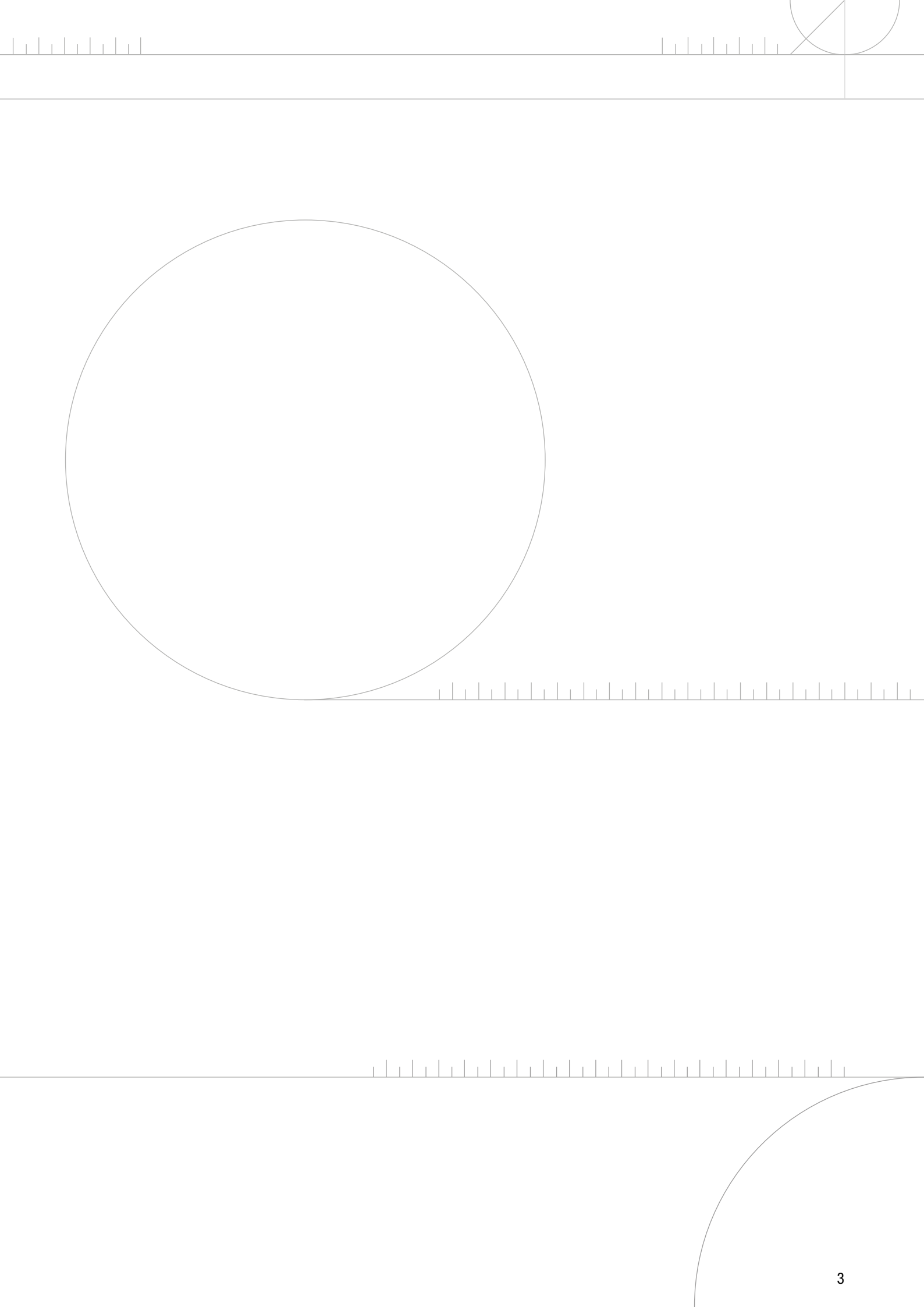

# NORMA® – Ваш партнер по вопросам инновационных соединений



## Человек всегда стремится к лучшему

В какой стране мира бы вы не находились, всякий раз, когда вам потребуются зажимы превосходного качества вы всегда найдете один из наших продуктов .

Более шестидесяти лет мы посвятили тесной работе с поставщиками и заказчиками с целью разработки продукции, отличающейся выдающимися функциональными характеристиками. Мы пользуемся поддержкой наших преданных сотрудников, которые поставили перед собой цель - превзойти ожидания наших клиентов.

Хомуты, соединители для труб, фиксаторы или пластмассовые изделия, независимо от назначения, все продукты NORMA разработаны, изготовлены и поставлены в рамках сертифицированной системы менеджмента качества. Такой подход к разработке крайне важен для достижения инновационных и в то же время надежных конструкций, требуемых конечными потребителями.

Наши дистрибьюторы полагаются как на предлагаемое нами качество, так и на сотрудничество и поддержку. Качество всегда было и остается нашей отличительной чертой.



# О компании **NORMA Group**

NORMA Group является мировым технологическим лидером с хорошими перспективами роста на нише рынка инжиниринга соединительных технологий.

Компания производит и предлагает широкий ассортимент высококачественных соединительных решений в трех категориях: хомуты, соединительные элементы и системы для транспортировки жидких сред. Зачастую именно эти продукты имеют критическую важность для обеспечения производительности, надежности и качества конечной продукции соответствующих клиентов.

NORMA Group, головной офис которой расположен в г.Майнталь (Германия), имеет глобальную сеть, включающую 19 производственных площадок и распределительных центров, а также десять центров продаж и распределительных объектов по всей Европе, Северной и Южной Америке и на территории Азиатско-Тихоокеанского региона. Компания предлагает более 30000 высококачественных продуктов и решений для примерно 10000 клиентов из различных областей промышленности, в т.ч. сельскохозяйственная техника, коммерческий



транспорт, строительное оборудование, двигатели, авиация, управление инфраструктурой/строительством, водное хозяйство, пассажирский транспорт, железные дороги, крупные электробытовые приборы, дистрибьюторы и розничные сети продаж.

NORMA Group представляет свою продукцию в более чем 100 странах с помощью двух различных способов выхода на рынок: Инжиниринг Соединительных Технологий ("EJT") и Дистрибьюторские центры ("DS"). Направление EJT отличается тем, что NORMA Group поставляет индивидуальные инженерные решения, которые отвечают конкретным требованиям, предъявляемым производителями оригинального оборудования. Направление DS подразумевает продажу компанией большого ассортимента высококачественных стандартизированных соединительных технологий широкого применения через различные дистрибьюторские центры под известными брендами ABA®, BREEZE®, NORMA®, R.G. RAY®, Serflex®, Serratub®, TERRY® и Torca®.



# NORMA® Качество



**Для компании NORMA Group качество имеет всеобъемлющее значение, от момента проектирования до поставки и далее, охватывая все аспекты деятельности группы, включая услуги, оказываемые клиентам.**

Независимо от отрасли промышленности, в которой продукт NORMA будет использоваться, он будет разработан, изготовлен и поставлен в рамках сертифицированной системы менеджмента качества TS16949, разработанной с учетом строгих требований автомобильной промышленности. Безупречная разработка крайне важна для получения надежных конструкций и обеспечения оптимального качества продукции. В данном контексте, Перспективное Планирование Качества Продукции (APQP), а также

соответствующие инструменты качества, к примеру, Анализ Типов и Последствий Отказов (FMEA), имеют фундаментальное значение для разработки надежных деталей и безотказных производственных процессов. Проверки в ходе производства осуществляются в соответствии с контрольными планами автоматически, что исключает влияние оператора. Производственные линии NORMA в большинстве случаев автоматизированы, что позволяет Группе компаний быть на первом плане в промышленном секторе.

# Слаженная работа команды и продукция высшего качества

**“Высокое качество нашей продукции, решений и услуг основывается на тесном сотрудничестве с нашими клиентами.”**

В компании NORMA слаженная работа команды - это девиз, означающий, к примеру, что операторы цеха и инженеры совмещают свой уникальный опыт и вместе трудятся над разработкой продукции и производственных процессов. В целях соблюдения графиков поставок клиентов, Производственный отдел и отдел Логистики тесно сотрудничают, обеспечивая своевременную поставку материалов от субпоставщиков. Особое внимание которое NORMA уделяет этим факторам и, безусловно, всем аспектам качества, способствует всестороннему совершенству, благодаря которому Группа компаний получила известность. Кроме того, продукция NORMA отличается уникальными характеристиками и надежностью. Компания предлагает технические решения, которые позволяют занимать лидирующие позиции в отрасли.

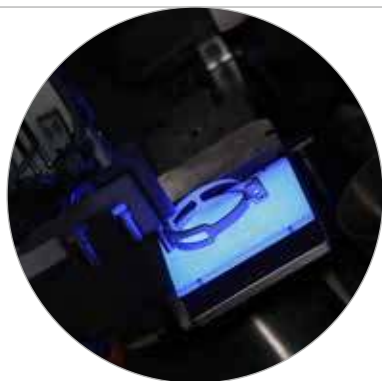
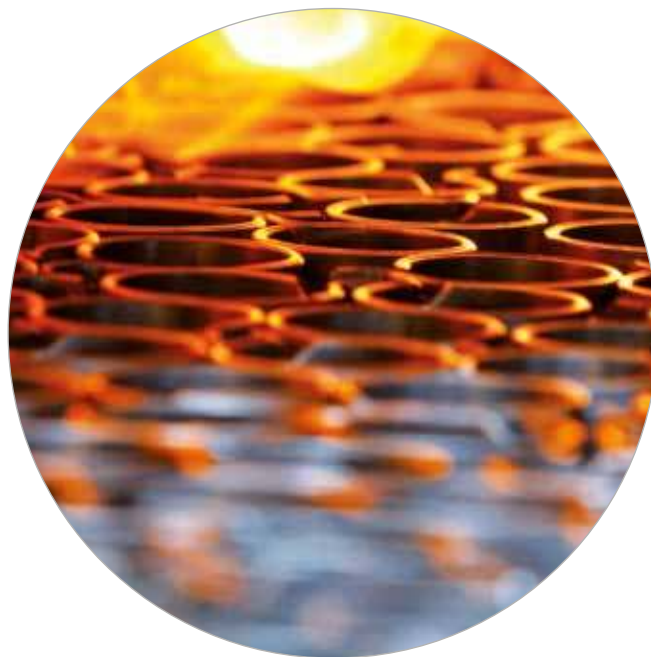

## Дух партнерства

Как разработка продукции подразумевает постоянный диалог между NORMA и ее клиентами, так и показатели качества при производстве и поставке требуют тесного взаимодействия. Помимо внутренней системы отслеживания, с помощью которой NORMA контролирует и анализирует свои показатели, Группа компаний применяет так называемый метод “8D” для решения производственных проблем, тесно взаимодействуя с клиентом и обеспечивая прозрачность.

Постоянно стараясь улучшить качество и повысить эффективность доставки и обслуживания, NORMA стремится оставаться лидером рынка, предлагая свои решения и поддерживая высокий уровень, на который клиенты могут положиться.



## Разработка продукции – творческое партнерство с клиентами



**Цель компании NORMA Group - ведущего поставщика решений в своем секторе - постоянно оставаться на шаг впереди в вопросах инновации и разработки новой продукции. Сильные стороны компании NORMA, как поставщика решений, весьма значительны.**

Прежде всего, широкий ассортимент продукции – что само по себе является результатом постоянного стремления разрабатывать новые решения, отвечающие нуждам клиентов – выделяет Группу компаний в отдельную категорию. Предлагая как пластиковые системы транспортировки жидких сред, так и широкий спектр металлических хомутов и зажимов, зачастую NORMA может

предложить различные решения для одного применения.

Разработка новой продукции неотрывно связана с испытаниями на долговечность и валидационными тестами. Компания Норма проводит все испытания самостоятельно, без привлечения третьих лиц, что позволяет более эффективно проводить анализ по качеству технических решений и их применению.



## Прогнозирование и ожидания

Разработка продуктов и предложение их клиентам в нужное время, предполагает просчитывание ситуации заранее – зачастую на пять лет вперед – учитывая законодательство, влияющее на будущие технические характеристики. В автомобильной промышленности, к примеру, NORMA постоянно стремится совершенствовать свои комплексные решения для систем выпуска отработанных газов, помогает клиентам улучшать эффективность двигателей и разрабатывать системы, которые оптимально функционируют при высоких механических и температурных нагрузках. Технические требования на всех рынках, где представлена компания NORMA, становятся еще более серьезными. Группа компаний тесно сотрудничает с инженерными центрами предприятий, обсуждает их планы, инициирует и устанавливает приоритеты проектов разработки, связанных с будущими изменениями.

**“Тщательно отслеживая мировую статистику роста рынка и появления новых рынков, мы стараемся соответствовать современным тенденциям и предвидеть завтрашние требования к продукции.”**



## Инициативный партнер

Компания NORMA не только реагирует на запросы клиентов, но и сама активно предлагает новые решения, разработанные по результатам изучения требований рынка. Бизнес модель Группы компаний основана на творческом подходе и техническом лидерстве, что позволяет не просто следовать тенденциям рынка, а быть на шаг впереди в вопросе инноваций, предлагаемых своим клиентам.





## Материалы

МАТЕРИАЛЫ	
W1	Все детали полностью изготовлены из оцинкованной стали
W2	Лента и корпус: нержавеющая сталь AISI 430 Болт: оцинкованная сталь
W2B	Лента: нержавеющая сталь AISI 430 Ti Винт и корпус: оцинкованная сталь
W3	Все детали полностью изготовлены из нержавеющей стали AISI 430
W4	Все детали полностью изготовлены из нержавеющей стали AISI 304
W5	Все детали полностью изготовлены из нержавеющей стали AISI 316

Материалы Международные стандартные обозначения						
	DIN	AISI/AS	BS	AFNOR NF	SS	SUS
W1	Полностью из оцинкованной стали					
Лента и корпус						
W2	1.4016	430	430 S 17	Z8 C17	2320	430
Винт	Оцинкованная сталь					
W3	1.4016	430	430 S 17	Z8 C17	2320	430
W4	1.4301	304	304 S 15	Z6 CN 18-09	2332	304
W5	1.4401	316	316 S 31	Z3 CND 17-11-1	2347	316
Пружинная вставка	1.4310	301	301 S 22	Z12 CN 18-09	2331	301

## Винты

ВИНТЫ	
Тип винта	Обозначение
M	Винт, метрическая резьба
Sk 	Винт с шестигранной головкой
Sz 	Винт с шестигранной головкой с шлицем
Zy 	Винт с цилиндрической головкой

## Обозначение символов

NORMA® предлагает своим клиентам различные инструменты, комплекты, наборы и стенды. Рисунки ниже будут служить в качестве помощи для быстрого определения доступен ли продукт в другой упаковке или/и нужен ли специальный инструмент.

СИМВОЛ	
Символ	Обозначение
	Для данного продукта имеется инструмент, см. главу "Наборы"
	Этот продукт доступен в комплекте, см. главу "Наборы"
	Этот продукт доступен в наборе, см. главу "Наборы"
	Этот продукт доступен на стенде, см. главу "Наборы"

ПРОДУКТОВАЯ ЛИНЕЙКА	КАТЕГОРИЯ ПРОДУКЦИИ	НАИМЕНОВАНИЕ ПРОДУКЦИИ	СТР.
<b>ХОМУТЫ ДЛЯ ШЛАНГА С ЧЕРВЯЧНОЙ РЕЗЬБой</b>	<b>ГЛАДКАЯ ЛЕНТА</b>	TORRO	20
		TORRO WF	24
		TORRO ОТРЫВНАЯ ГОЛОВКА	25
		TORRO КАНАВКА	26
		TORRO ВИНТ С БАРАШКОМ	27
		TORRO СИСТЕМА ПРЕДВ. ПОЗИЦИОНИРОВАНИЯ	28
		TORRO СИСТЕМА ПРЕДВ. ПОЗИЦИОНИРОВАНИЯ WF	29
		TORRO СКОБА	30
		TORRO ЗАЩИТНАЯ ГОЛОВКА	31
		TORRO ПРЕДОХРАНИТЕЛЬНЫЙ КОЛПАЧОК	32
		TORRO РАДИАЛЬНАЯ ВСТАВКА	32
		TORRO SPIRO	33
		TORRO ПРЕДОХРАНИТЕЛЬНОЕ КОЛЬЦО	33
		TORRO ГАЗОВЫЙ ХОМУТ HD	34
			35
	<b>ПЕРФОРИР. ЛЕНТА</b>	HI-TORQUE	36
	<b>БЫСТРАЯ ФИКСАЦИЯ</b>	QUICK LOCK 9 MM	37
		QUICK LOCK 12 MM	39
		СТАЛЬНАЯ ЛЕНТА	40
		КОРПУС ДЛЯ QUICK LOCK	41
<b>СВЕРХПРОЧНЫЕ ХОМУТЫ</b>	<b>ХОМУТЫ С ЦАПФАМИ</b>	GBS ПОЛЯЯ ЦАПФА	42
		GBS STC	44
		GBS QRC	45
		GBS МНОГОСЕКЦИОННОЕ ИСПОЛНЕНИЕ	46
		GBS РЕЗИНОВАЯ ВСТАВКА	46
<b>БЫСТРОРАЗЪЕМНЫЕ</b>	<b>СТАНДАРТНЫЕ</b>	SVS	47
		SVS P	49
		SVS БОЛТ С ПЕТЛЕЙ	50
<b>ФИКСИРУЮЩИЕ ЗАЖИМЫ</b>	<b>МЕТАЛЛИЧЕСКИЕ</b>	S	51
		SP ОДИНАРНЫЙ	53
		SP ДВОЙНОЙ	53
		SPGU	53
		НМК СТАНДАРНОЕ ИСПОЛНЕНИЕ	54
		НМК ОДНОСЕКЦИОННЫЙ ДЛЯ ВЫСОКИХ НАГРУЗОК	56
		НМК ДВУХСЕКЦИОННЫЙ ДЛЯ ВЫСОКИХ НАГРУЗОК	56
НМК K1	56		
<b>ЦЕЛЬНЫЕ ХОМУТЫ</b>	<b>ХОМУТ БЕЗ ВИНТА</b>	COBRA	57
	<b>ПРУЖИННЫЕ ХОМУТЫ</b>	FBS STANDARD	59
		FBS R	61
		FBS C	61
		FBS HC	62
		FBS MC	63
<b>ЗАЖИМЫ С УШАМИ</b>	<b>ЗАЖИМЫ С ОДНИМ УХОМ</b>	ЗАЖИМ С ОДНИМ УХОМ	64
		БЕЗОПАСНЫЙ ЗАЖИМ	65
	<b>ЗАЖИМЫ С ДВУМЯ УШАМИ</b>	ЗАЖИМ С ДВУМЯ УШАМИ	66

ГЛАДКАЯ ЛЕНТА



ПЕРФОРИР. ЛЕНТА



БЫСТРАЯ ФИКСАЦИЯ



ХОМУТЫ С ОПОРАМИ

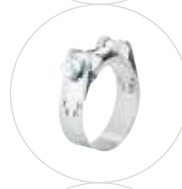

БЫСТРОРАЗЪЕМНЫЕ



ФИКСИР. ЗАЖИМЫ



ХОМУТ БЕЗ ВИНТА



ХОМУТЫ ДЛЯ ШЛАНГА С ПРУЖ. ВСТАВКОЙ



ЗАЖИМ С ОДНИМ УХОМ



ЗАЖИМ С ДВУМЯ УШАМИ



ПРОДУКТОВАЯ ЛИНЕЙКА		КАТЕГОРИЯ ПРОДУКЦИИ	НАИМЕНОВАНИЕ ПРОДУКЦИИ	СТР.			
 <p>FGR FLEX</p>	<b>ИНФРАСТРУКТУРНЫЕ СОЕДИНИТЕЛИ</b>	<b>FGR</b>	FLEX	75			
			FLEX E	78			
			FLEX 3	80			
			REP E	82			
			GRIP	85			
			GRIP E	88			
			GRIP E-FP	90			
			RFP	92			
			PLAST GRIP	93			
			PLAST GRIP E	94			
 <p>DCS CV/CE</p>	<b>ИНФРАСТРУКТУРНЫЕ СОЕДИНИТЕЛИ</b>	<b>DCS</b>	RAPID	101			
			RAPID MSM	102			
			CV/CE	103			
			SVE	104			
			UNIVERSAL ФИКСИРУЮЩЕЕ КОЛЬЦО	105			
			REKORD ФИКСИРУЮЩЕЕ КОЛЬЦО	106			
			COMBI ФИКСИРУЮЩЕЕ КОЛЬЦО	107			
			FIX	108			
 <p>DCS УНИВЕРСАЛЬНОЕ ФИКСИРУЮЩЕЕ КОЛЬЦО</p>	<b>ИНФРАСТРУКТУРНЫЕ СОЕДИНИТЕЛИ</b>	<b>DCS</b>	UNIVERSAL ФИКСИРУЮЩЕЕ КОЛЬЦО	105			
			REKORD ФИКСИРУЮЩЕЕ КОЛЬЦО	106			
			COMBI ФИКСИРУЮЩЕЕ КОЛЬЦО	107			
			FIX	108			
			 <p>ПЛАСТМАССОВЫЕ КОМПРЕСС. ФИТИНГИ</p>	<b>КОМПРЕССИОННЫЕ ФИТИНГИ</b>	<b>ПЛАСТМАССОВЫЕ КОМПРЕССИОННЫЕ ФИТИНГИ</b>	ПЕРЕХОДНИК С НАРУЖНОЙ РЕЗЬБОЙ (МА)	111
						ПЕРЕХОДНИК С ВНУТРЕННЕЙ РЕЗЬБОЙ (ФА)	111
						ТРОЙНИК С НАРУЖНОЙ РЕЗЬБОЙ (МТ)	112
						ТРОЙНИК С ВНУТРЕННЕЙ РЕЗЬБОЙ (ФТ)	112
						ОТВОД С НАРУЖНОЙ РЕЗЬБОЙ - УГОЛ 90 (МВ)	113
						ОТВОД С ВНУТРЕННЕЙ РЕЗЬБОЙ - УГОЛ 90 (ФВ)	113
ПРЯМАЯ СОЕДИНИТЕЛЬНАЯ МУФТА (SC)	114						
РАВНЫЙ ОТВОД (ЕВ)	114						
РАВНЫЙ ТРОЙНИК (ЕТ)	114						
ЗАГЛУШКА (ЕС)	115						
 <p>ХОМУТ ARS ДЛЯ ВЫПУСКНЫХ ТРУБ</p>	<b>ХОМУТЫ ДЛЯ ТРУБ</b>	<b>ХОМУТ ДЛЯ ВЫПУСКНЫХ ТРУБ</b>	РЕДУКЦИОННЫЙ СОЕДИНИТЕЛЬ (RC)	115			
			РЕДУКЦИОННЫЙ ТРОЙНИК (РТ)	116			
			ФЛАНЦЕВЫЙ ПЕРЕХОДНИК (FLA)	116			
			POP-UP РАВНЫЙ ОТВОД (РЕ)	116			
			ОТВОД С КРЕПЛЕНИЕМ НА СТЕНУ (WPE)	117			
			ПЕРЕХОДНИК С МЕДНОЙ НАРУЖНОЙ РЕЗЬБОЙ (МАВ)	117			
			ПЕРЕХОДНИК С МЕДНОЙ ВСТАВКОЙ И ВН. РЕЗЬБОЙ (FAB)	117			
			ОТВОД С МЕДНОЙ ВСТАВКОЙ И ВН. РЕЗЬБОЙ (FVB)	117			
			 <p>СОЕДИНИТЕЛЬ ДЛЯ ВЫПУСКНЫХ ТРУБ</p>	<b>ХОМУТЫ ДЛЯ ТРУБ</b>	<b>ХОМУТ ДЛЯ ВЫПУСКНЫХ ТРУБ</b>	SEC	118
						ARS	119
RS/DIN	121						
ACCUSEAL	123						
DURASEAL	124						
ACCULOCK	125						
COUPLER	126						
ACCUSEAL COUPLER	127						
ТРУБНЫЙ СОЕДИНИТЕЛЬ M8	128						
EASYSEAL	129						
 <p>ХОМУТ BRS/BRSP С ШИРОКОЙ ЛЕНТОЙ</p>	<b>ХОМУТЫ ДЛЯ ТРУБ</b>	<b>ХОМУТ С ШИРОКОЙ ЛЕНТОЙ</b>	BRS / BRSP	130			
			 <p>ХОМУТ V ДЛЯ ВПУСКНЫХ ТРУБ</p>	<b>ХОМУТЫ ДЛЯ ТРУБ</b>	<b>ХОМУТ ДЛЯ ВЫПУСКНЫХ ТРУБ</b>	V STC	131
V QRC	135						
V SVS	135						



ПРОДУКТОВАЯ ЛИНЕЙКА	PRODUCT CATEGORY	PRODUCT NAME	PAGE	
СОЕДИНИТЕЛЬНЫЕ СИСТЕМЫ	ПОЛИАМИДНЫЕ КАБЕЛЬНЫЕ СТЯЖКИ	КАБЕЛЬНАЯ СТЯЖКА БЕЛАЯ	138	
		КАБЕЛЬНАЯ СТЯЖКА ЧЕРНАЯ	138	
		КАБЕЛЬНАЯ СТЯЖКА ЦВЕТНАЯ	138	
	ПЕРФОРИРОВАННАЯ ЛЕНТА	ПЕРФОРИРОВАННАЯ ЛЕНТА	ПЕРФОРИРОВАННАЯ ЛЕНТА ВОЛНООБРАЗНАЯ	141
			ПЕРФОРИРОВАННАЯ ЛЕНТА ПРЯМАЯ	141
			ПЕРФОРИРОВАННАЯ ЛЕНТА МУЛЬТИ ОТВЕРСТИЯ	141
			ПЕРФОРИРОВАННАЯ ЛЕНТА ОВАЛЬНЫЕ ОТВЕРСТИЯ	141
	ГЛАДКАЯ ЛЕНТА	ГЛАДКАЯ ЛЕНТА	NORMETTA® ГЛАДКАЯ ЛЕНТА	143
			NORMETTA® ШТАМПОВАННАЯ ЛЕНТА	143
			NORMETTA® ПЕРФОРИРОВАННАЯ ЛЕНТА	143
	ЗАМКИ	ЗАМКИ	NB-A	144
			NB-D	144
			NB-G	144
			NB-H	145
NB-K			145	
СКОБЫ КРЕПЛЕНИЯ	СКОБЫ КРЕПЛЕНИЯ С РЕЗИНОВЫМ ПРОФИЛЕМ	RSGU 1	146	
		RSGU 0	148	
		RSGU 2	149	
	МЕТАЛЛИЧЕСКИЕ СКОБЫ КРЕПЛЕНИЯ	МЕТАЛЛИЧЕСКИЕ СКОБЫ КРЕПЛЕНИЯ	RS 0	150
			RS 1	151
			RS 2	152
ЭЛЕМЕНТЫ КРЕПЛЕНИЯ	ТРУБНЫЕ ФИТИНГИ	СОЕДИНИТЕЛЬНАЯ МУФТА	154	
		РАСШИРИТЕЛЬНЫЙ СОЕДИНИТЕЛЬ	154	
		ОТВОД 90°	154	
		КОРОТКИЙ ТРОЙНИК	155	
		ДЛИННЫЙ ТРОЙНИК	155	
		НАСТЕННЫЙ ФЛАНЕЦ	155	
		ОПОРНЫЙ ФЛАНЕЦ	156	
		ПОРУЧНЕВЫЙ КРОНШТЕЙН	156	
		ОТВОД 90° 3 ВЫХОДА	156	
		УГЛОВОЙ РАЗВЕТВИТЕЛЬ	157	
		МУФТА С ДВУМЯ ПЕРЕХОДАМИ	157	
		ТРОЙНИК С БОКОВЫМИ ВЫХОДАМИ	157	
		ЦЕНТР. ПЕРЕХОДНИК С 4 ВЫХОДАМИ	158	
		ФИКСИРУЮЩАЯ МУФТА	158	
		ДВОЙНОЕ КРЕПЛЕНИЕ НА СТЕНУ	158	
		ВСТАВНОЙ СОЕДИНИТЕЛЬ	159	
		ОБХВАТЫВАЮЩИЙ СОЕДИНИТЕЛЬ	159	
		ГЛАЗОК	159	
		ПЕТЛЯ	159	
		ДВОЙНОЙ ВСТАВНОЙ СОЕДИНИТЕЛЬ ПОВОРОТНЫЙ	160	
	УГЛОВОЙ 90° ВСТАВНОЙ СОЕДИНИТЕЛЬ ПОВОРОТНЫЙ	160		
	ПОПЕРЕЧИНА 90°	160		
	ОДИНАРНАЯ ПОВОРОТНАЯ КОМБИНАЦИЯ	160		
	ОПОРНАЯ ПОВОРОТНАЯ КОМБИНАЦИЯ	161		
	ДВУХПОВОРОТНАЯ КОМБИНАЦИЯ	161		
	УГЛОВАЯ 90° ПОВОРОТНАЯ КОМБИНАЦИЯ	161		
	КОРОТКИЙ ТРОЙНИК ПОВОРОТНЫЙ	162		
ХОМУТ НА ТРОЙНИК	162			
ЗАЖИМ ДЛЯ ВОЗВЕДЕНИЯ ИЗГОРОДЕЙ	162			
ФИКСАЦИЯ ДОРОЖНЫХ ЗНАКОВ	ФИКСАЦИЯ ДОРОЖНЫХ ЗНАКОВ	АЛЮМИНИЕВАЯ ФИКСИРУЮЩАЯ ЛЕНТА	163	
		УНИВЕРСАЛЬНЫЙ ФИКСАТОР ДЛЯ ЛЕНТЫ	164	

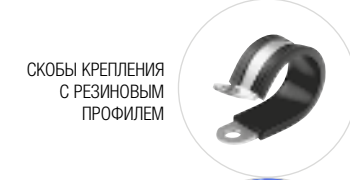
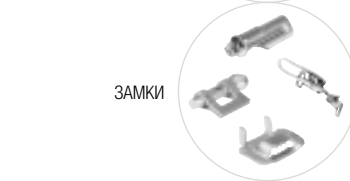
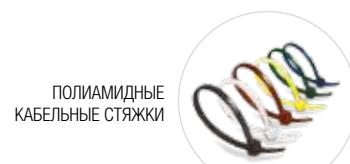



СОЕДИНИТЕЛИ ДЛЯ ШЛАНГОВ TES



СОЕДИНИТЕЛИ ДЛЯ ШЛАНГОВ WES



СОЕДИНИТЕЛИ ДЛЯ ШЛАНГОВ GS



СОЕДИНИТЕЛИ ДЛЯ ШЛАНГОВ KS

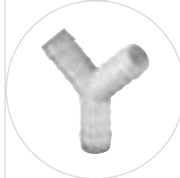

СОЕДИНИТЕЛИ ДЛЯ ШЛАНГОВ YRS

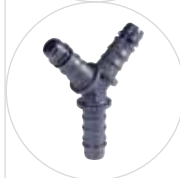

СОЕДИНИТЕЛИ ДЛЯ ШЛАНГОВ YN



СОЕДИНИТЕЛИ ДЛЯ ШЛАНГОВ ET



СОЕДИНИТЕЛИ ДЛЯ ШЛАНГОВ EWS



СОЕДИНИТЕЛИ ДЛЯ ШЛАНГОВ EW/WW





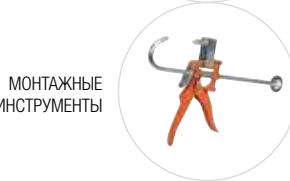
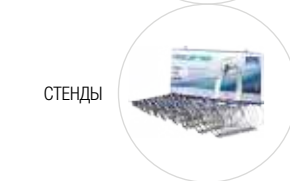

СОЕДИНИТЕЛИ ДЛЯ ШЛАНГОВ VG/VGR

ПРОДУКТОВАЯ ЛИНЕЙКА	КАТЕГОРИЯ ПРОДУКЦИИ	НАИМЕНОВАНИЕ ПРОДУКЦИИ	СТР.
ПЛАСТИКОВЫЕ ФИТИНГИ	СОЕДИНИТЕЛИ ДЛЯ ШЛАНГОВ	GES	168
		BST	169
		TES	169
		WES	170
		GS	171
		GRS	171
		TS	171
		KS	172
		TRS	172
		YRS	172
		WS	173
		YS	173
		GN	173
		TN	174
		WN	174
		YN	174
		EG	175
		EWS	175
ETS	175		
ET	176		
EW / WW	176		
VT / VTR	177		
VG / VGR	177		

ПРОДУКТОВАЯ ЛИНЕЙКА	КАТЕГОРИЯ ПРОДУКЦИИ	НАИМЕНОВАНИЕ ПРОДУКЦИИ	СТР.		
<b>NORMA® КОМПЛЕКТЫ НАБОРЫ СТЕНДЫ ИНСТРУМЕНТЫ АКСЕССУАРЫ</b>	<b>КОМПЛЕКТЫ</b>	NORMAFIX® NORMETTA® Ремкомплекты мини	180		
		NORMACLAMP® Комплект ленты с замками	180		
	<b>НАБОРЫ</b>	NORMACLAMP® TORRO® Набор 120 единиц	181		
		NORMACLAMP® TORRO® Набор 365 PA 6 и TORRO® W2	181		
		NORMACLAMP® COBRA® Набор 500к	181		
		NORMAFIX® RSGU 90 Набор скоб	182		
		NORMAFIX® ASS-1N100 RSGU W1	182		
		NORMAQUICK® PLAST Набор	182		
		<b>СТЕНДЫ</b>	NORMACLAMP® TORRO® Стенд	183	
	NORMACLAMP® TORRO® Короб с выдвигаемыми секциями		183		
	NORMACLAMP® TORRO® Лоток		183		
	NORMACLAMP® TORRO® NHC 420 W1 Стенд		184		
	NORMACLAMP® TORRO® NHC 420 W3 Стенд		184		
	NORMACLAMP® TORRO® NHC 420 W4 Стенд		184		
	NORMACLAMP® TORRO® NHC 135 W1 Стенд		185		
	NORMACLAMP® TORRO® NHC 135 W3 Стенд		185		
	NORMACLAMP® TORRO® NHC 135 W4 Стенд		185		
	NORMACLAMP® TORRO® NHC 190 W1 Стенд		186		
	NORMACLAMP® TORRO® NHC 190 W3 Стенд		186		
	NORMACLAMP® TORRO® NHC 190 W4 Стенд		187		
NORMACLAMP® GBS 75 Стенд	187				
NORMACLAMP® Лоток с комплектами ленты с зажимами	187				
<b>NORMA® – МОНТАЖНЫЕ ИНСТРУМЕНТЫ</b>	<b>МОНТАЖНЫЕ ИНСТРУМЕНТЫ</b>	NORMACLAMP® TORRO® Устройство для сборки	188		
		NORMACLAMP® COBRA® Пневматические клещи короткие	188		
		NORMACLAMP® COBRA® Пневматические клещи длинные	188		
		NORMACLAMP® FBS Пневматические клещи вариант S	188		
		NORMACLAMP® FBS Пневматические клещи вариант W	188		
		NORMACLAMP® FBS C Инструмент для демонтажа	188		
		NORMACONNECT® FGR Зажимная цапга/ремень для REP-E	189		
		NORMAFIX® Клещи для стяжек 2.2 до 4.8 мм	189		
		NORMAFIX® Клещи для стяжек 4.8 до 7.8 мм	189		
		NORMAFIX® Клещи для стяжек 3.6 до 13 мм	189		
		NORMAFIX® Клещи для стяжек 3.6 до 9 мм	189		
		NORMAFIX® NORMETTA® Прижимной и реж. инструмент	189		
		<b>NORMA® – КЛЕЩИ</b>	<b>КЛЕЩИ</b>	NORMACLAMP® КЛЕЩИ ДЛЯ УШНЫХ ХОМУТОВ	190
				NORMACLAMP® КЛЕЩИ ДЛЯ УШНЫХ ХОМУТОВ, ПРЯМ. МОНТАЖ	190
NORMACLAMP® COBRA® РУЧНЫЕ КЛЕЩИ СНТ1	190				
NORMACLAMP® COBRA® РУЧНЫЕ КЛЕЩИ СНТ2	190				
NORMACLAMP® FBS РУЧНЫЕ КЛЕЩИ ТИП 1	190				
NORMACLAMP® FBS РУЧНЫЕ КЛЕЩИ ТИП 2	190				
<b>NORMA® – ОТВЕРТКИ</b>	<b>ОТВЕРТКИ</b>			NORMACLAMP® TORRO® Отвертки SW6, SW7, SW6/7	191
		NORMACLAMP® Hi-torque T-образная отвертка	191		
		NORMAFIX® Шестигр. ключ для затягивания хомутов	191		
		<b>NORMA® – АКСЕССУАРЫ</b>	<b>АКСЕССУАРЫ</b>	NORMAFIX® Алюм. заглушка для хомутов для труб	192
NORMAFIX® Пластм. заглушка для хомутов для труб	192				
NORMAFIX® Запасные винты для хомутов для труб	192				
NORMAFIX® Защитная лента для осветительных столбов	192				
NORMAFIX® Настенный кронштейн для кабельных стяжек	193				
NORMAFIX® Монтажное основание для кабельных стяжек	193				



ПРОДУКТОВАЯ ЛИНЕЙКА	КАТЕГОРИЯ ПРОДУКЦИИ	НАИМЕНОВАНИЕ ПРОДУКЦИИ	СТР.
<b>NORMA® – ИНФОРМАЦИЯ ДЛЯ ПОЛЬЗОВАТЕЛЯ</b>	<b>ИНСТРУКЦИИ ПО МОНТАЖУ</b>	NORMACLAMP® Высокий момент затяжки	199
		NORMACONNECT® Компрессионные фитинги	199
		NORMAFIX® Кабельная стяжка	200
		NORMAPLAST® Соединители для шлангов	200

		Машино- строение	Крупная бытовая техника	Химич. промышленность	Системы орошения	Судо- строение
NORMACLAMP®		• • • • • • •	• • • • • •	• • • • • •	• • • • •	• • • •
NORMACONNECT®		• • • • •	• • • • •	• • • • •	• • • • •	• • • • •
NORMAFIX®		• • •	• • •	• • •	• • •	• • •
NORMAPLAST®		•	•	•	•	•
NORMAEXTRA						
User Information						

## Продукция и Применение

	Пищевая пром-ть, пр-во напитков	Железнодорож. отрасль	Сельхозтехника	Строительные машины	Производство двигателей	Насосы и фильтры	Горнодобыв. пром-ть	Строительство и дренажные системы	
	•  •	• • • • •	• • • • •	• • • • •	• • • • •	• • • • •	• • •	•	NORMACLAMP®
	•  •	•  •	• • • •	• • • •	• • • •	•  •	•	•	NORMACONNECT®
	• • •	• • • •	• • • •	• • • •	• • • •	• • • •	• • •	•	NORMAFIX®
	•	•	•	•	•	•			NORMAPLAST®
									NORMAEXTRA
									User Information

## Продукция и Применение

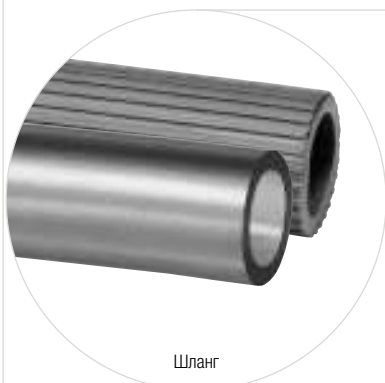

Шланг

**NORMACLAMP®** – Хомуты для шлангов

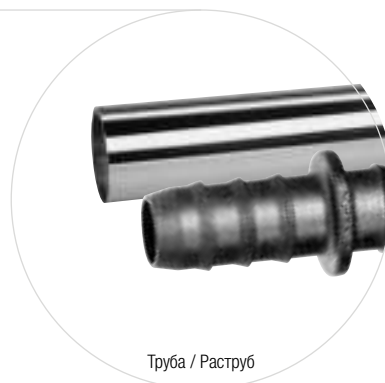

Труба / Раструб

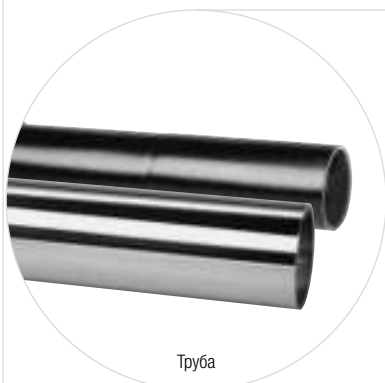

Труба

**NORMACONNECT®** – Соединители для труб



Труба

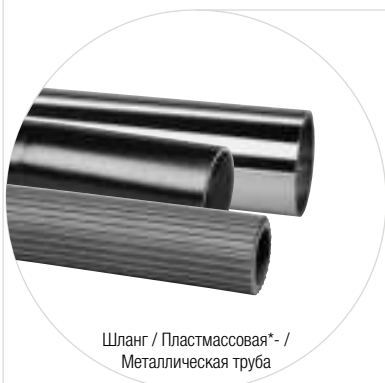

Шланг / Пластмассовая\* - /  
Металлическая труба

**NORMAFIX®** – Крепежные системы



Стена / Потолок /  
Кузов автомобиля



Шланг

**NORMAPLAST®** – Соединители для шланга\*\*



Шланг

\* Можно разработать комплектную систему в сочетании с гладкой и гофрированной трубой NORMAFLEX®.

\*\* Могут использоваться несколько видов продукции NORMACLAMP.



# NORMACLAMP® – Хомуты для шлангов

**Надежная система обеспечивается благодаря оптимизированным компонентам**

Если вам нужны статические хомуты без пружины или динамические с пружиной, односекционные или многосекционные хомуты, NORMACLAMP® предложит вам наилучшее решение.





- 1 Улучшенная конструкция несимметричного корпуса**  
– равномерное распределение силы и надежный монтаж
- 2 Упор винта**  
– удобный монтаж благодаря надежному направлению ленты
- 3 Маркировка с указанием материала и диапазона применения хомута**  
– предотвращение ошибок
- 4 Несимметричный корпус**  
– предотвращается смещение корпуса хомута во время затягивания
- 5 Короткое седло корпуса**  
– равномерное давление по всей поверхности  
– повышенная эффективность
- 6 Гладкая или штампованная внутренняя поверхность ленты**  
– оптимальная защита шланга

## Хомуты для шлангов с червячной резьбой в соответствии со стандартом DIN 3017

NORMACLAMP® TORRO® представляет собой хомут для шланга с червячной резьбой, который идеально подходит для применения в условиях для высоких механических нагрузок. Благодаря его непрерывному совершенствованию, этот хомут по-прежнему устанавливает стандарты для современных конструкций хомутов. Самая характерная отличительная черта хомута NORMACLAMP® TORRO® - это его несимметричный корпус, по которому сразу можно опознать настоящий хомут TORRO®. Несимметричный корпус обеспечивает высокую зажимную силу, превосходное усилие фиксации и равномерное распределение обжатия. Хомут идеально располагается на шланге и обеспечивает оптимальную герметичность соединения.



### Преимущества

- Хомут для шлангов с червячной резьбой
- Для покрытия не применяется хром (VI)
- Размеры хомутов в соответствии со стандартом DIN 3017: 8-16 мм до 140-160 мм
- Большие диаметры доступны по запросу

### Применение

- Соединение линий системы охлаждения
- Топливопроводы под давлением и системы вентиляции газов
- Маслопроводы
- Соединение санитарно-технических линий
- Соединение линий в машиностроении
- Линии в производстве бытовых электроприборов
- Шланги в автомобилестроении

### Материалы

W1*	W2	W3	W4	W5
х	х	х	х	х

\* Для покрытия компонентов не применяется хром (VI)

Материал	Коррозионная стойкость при испытаниях в солевом тумане
W1	Мин. 144 ч
W2	Мин. 72 ч
W3	Мин. 200 ч*
W4	Мин. 240 ч
W5	Мин. 400 ч

\*Максимально допустимая коррозия основного металла - 10%

### Типы лент и винтов

	W1	W2	W3	W4	W5
Крест.шлиц	SW 7*	•	•		
Со шлицем	SW 7		•	•	•

\* Ширина ленты 7,5 мм = SW 6

#### Ширина ленты 7,5 мм

- W2, W3 гладкая вн. поверхность

#### Ширина ленты 9 мм

- W1 гладкая вн. поверхность
- W2, W3, W4, W5 штампованная вн. поверхность

#### Ширина ленты 12 мм

- W1, W2, W3 гладкая вн. поверхность
- W4, W5 штампованная вн. поверхность





## Момент затяжки

## TORRO 7.5 W2-W3

Диаметр	8-12	10-16	12-18	12-22	16-27	20-32	25-40	30-45	35-50	40-60
AD	макс. 1.5	макс. 1.5	макс. 1.5	макс. 1.5	макс. 1.5					
LD макс.										
PD	2	2	2	2	2					
BD мин.	2.25	2.25	2.25	2.25	2.25					

## TORRO 9 W1

Диаметр	8-12	10-16	12-18	12-22	16-27	20-32	25-40	30-45	35-50	40-60
AD	2.5+0.5	3+0.5	3+0.5	3+0.5	3+0.5	3+0.5	3+0.5	3+0.5	3+0.5	3+0.5
LD макс.	1.2	1.2	1.2	1.2	1.2	1.2	1.2	1.2	1.2	1.2
PD	3.3	4	4	4	4	4	4	4	4	4
BD мин.	4	4.5	4.5	4.5	4.5	4.5	6	6	6	6

Диаметр	50-70	60-80	70-90	80-100	90-110	100-120	110-130	120-140	130-150	140-160
AD	3+0.5	3+0.5	3+0.5	3+0.5	3+0.5	3+0.5	3+0.5	3+0.5	3+0.5	3+0.5
LD макс.	1.2	1.2	1.2	1.2	1.2	1.2	1.2	1.2	1.2	1.2
PD	4	4	4	4	4	4	4	4	4	4
BD мин.	6	6	6	6	6	6	6	6	6	6

## TORRO 9 W2

Диаметр	8-12	8-16	12-18	12-22	16-27	20-32	25-40	30-45	35-50	40-60
AD		2+0.5		3+0.5	3+0.5	3+0.5	3+0.5	3+0.5	3+0.5	3+0.5
LD макс.		0.7		0.7	0.7	0.7	0.7	0.7	0.7	0.7
PD		2.6		4	4	4	4	4	4	4
BD мин.		4		4.5	4.5	4.5	4.5	4.5	4.5	4.5

Диаметр	50-70	60-80	70-90	80-100	90-110	100-120	110-130	120-140	130-150	140-160
AD	3+0.5	3+0.5	3+0.5	3+0.5	3+0.5	3+0.5	3+0.5	3+0.5	3+0.5	3+0.5
LD макс.	0.7	0.7	0.7	0.7	0.7	0.7	0.7	0.7	0.7	0.7
PD	4	4	4	4	4	4	4	4	4	4
BD мин.	4.5	4.5	4.5	4.5	4.5	4.5	4.5	4.5	4.5	4.5

## TORRO 9 W3-W5

Диаметр	8-12	8-16	12-18	12-22	16-27	20-32	25-40	30-45	35-50	40-60
AD		2+0.5		3+0.5	3+0.5	3+0.5	3+0.5	3+0.5	3+0.5	3+0.5
LD макс.		0.7		0.7	0.7	0.7	0.7	0.7	0.7	0.7
PD		2.6		4	4	4	4	4	4	4
BD мин.		4		4.5	4.5	4.5	4.5	4.5	4.5	4.5

Диаметр	50-70	60-80	70-90	80-100	90-110	100-120	110-130	120-140	130-150	140-160
AD	3+0.5	3+0.5	3+0.5	3+0.5	3+0.5	3+0.5	3+0.5	3+0.5	3+0.5	3+0.5
LD макс.	0.7	0.7	0.7	0.7	0.7	0.7	0.7	0.7	0.7	0.7
PD	4	4	4	4	4	4	4	4	4	4
BD мин.	4.5	4.5	4.5	4.5	4.5	4.5	4.5	4.5	4.5	4.5

## Момент затяжки

## TORRO 12 W1

Диаметр	8-12	10-16	12-18	12-22	16-27	20-32	25-40	30-45	35-50	40-60
AD					5 +0.5	5 +0.5	5 +0.5	5 +0.5	5 +0.5	5 +0.5
LD макс.					1.2	1.2	1.2	1.2	1.2	1.2
PD					6.5	6.5	6.5	6.5	6.5	6.5
BD мин.					10	10	10	10	10	10

Диаметр	50-70	60-80	70-90	80-100	90-110	100-120	110-130	120-140	130-150	140-160
AD	5 +0.5	5 +0.5	5 +0.5	5 +0.5	5 +0.5	5 +0.5	5 +0.5	5 +0.5	5 +0.5	5 +0.5
LD макс.	1.2	1.2	1.2	1.2	1.2	1.2	1.2	1.2	1.2	1.2
PD	6.5	6.5	6.5	6.5	6.5	6.5	6.5	6.5	6.5	6.5
BD мин.	10	10	10	10	10	10	10	10	10	10

## TORRO 12 W2/W3

Диаметр	8-12	10-16	12-18	12-22	16-27	20-32	25-40	30-45	35-50	40-60
AD					5 +0.5	5 +0.5	5 +0.5	5 +0.5	5 +0.5	5 +0.5
LD макс.					1	1	1	1	1	1
PD					6.5	6.5	6.5	6.5	6.5	6.5
BD мин.					8.0	8.0	8.5	8.5	8.5	8.5

Диаметр	50-70	60-80	70-90	80-100	90-110	100-120	110-130	120-140	130-150	140-160
AD	5 +0.5	5 +0.5	5 +0.5	5 +0.5	5 +0.5	5 +0.5	5 +0.5	5 +0.5	5 +0.5	5 +0.5
LD макс.	1	1	1	1	1	1	1	1	1	1
PD	6.5	6.5	6.5	6.5	6.5	6.5	6.5	6.5	6.5	6.5
BD мин.	8.5	8.5	8.5	8.5	8.5	8.5	8.5	8.5	8.5	8.5

## TORRO 12 W4/W5

Диаметр	8-12	10-16	12-18	12-22	16-27	20-32	25-40	30-45	35-50	40-60
AD					5 +0.5	5 +0.5	5 +0.5	5 +0.5	5 +0.5	5 +0.5
LD макс.					1	1	1	1	1	1
PD					6.5	6.5	6.5	6.5	6.5	6.5
BD мин.					8	8	8.5	8.5	8.5	8.5

Диаметр	50-70	60-80	70-90	80-100	90-110	100-120	110-130	120-140	130-150	140-160
AD	5 +0.5	5 +0.5	5 +0.5	5 +0.5	5 +0.5	5 +0.5	5 +0.5	5 +0.5	5 +0.5	5 +0.5
LD макс.	1	1	1	1	1	1	1	1	1	1
PD	6.5	6.5	6.5	6.5	6.5	6.5	6.5	6.5	6.5	6.5
BD мин.	8.5	8.5	8.5	8.5	8.5	8.5	8.5	8.5	8.5	8.5

## Технические характеристики и Информация для заказа

NORMACLAMP® TORRO®													
Шир.	Наименование	Размерность		B	h	L	s	S (только W1)	W1 Артикул	W2 Артикул	W3 Артикул	W4 Артикул	W5 Артикул
		в мм	в дюймах										
7.5	TORRO 8-12/7.5	8-12	5/16-1/2	11.5	9	17	0.6			0116 7602 010	0116 7603 010		
	TORRO 10-16/7.5	10-16	3/8-5/8	11.5	9	17	0.6			0116 7602 013	0116 7603 013		
	TORRO 12-18/7.5	12-18	1/2-11/16	11.5	9	17	0.6			0116 7602 015	0116 7603 015		
	TORRO 12-22/7.5	12-22	1/2-7/8	11.5	9	17	0.6			0116 7602 017	0116 7603 017		
	TORRO 16-27/7.5	16-27	5/8-1 1/16	11.5	9	17	0.6			0116 7602 021	0116 7603 021		
9	TORRO 8-12/9	8-12	5/16-1/2	13.0	11.0	21.0	0.65	0.8	0126 7565 010	0126 7702 010	0126 7703 010	0126 7704 010	
	TORRO 8-16/9 (10-16)	8-16	5/16-5/8	13.0	11.0	21.0	0.65	0.8	0126 7565 013	0126 7702 013	0126 7703 013	0126 7704 013	0126 7705 013
	TORRO 12-22/9	12-22	1/2-7/8	13.0	11.0	24.0	0.65	0.8	0126 7565 017	0126 7702 017	0126 7703 017	0126 7704 017	0126 7705 017
	TORRO 16-27/9	16-27	5/8-1 1/16	13.0	11.0	24.0	0.65	0.8	0126 7565 021	0126 7702 021	0126 7703 021	0126 7704 021	0126 7705 021
	TORRO 20-32/9	20-32	13/16-1 1/4	13.0	11.0	24.0	0.65	0.8	0126 7565 026	0126 7702 026	0126 7703 026	0126 7704 026	0126 7705 026
	TORRO 23-35/9	23-35	15/16-1 3/8	13.0	11.0	24.0	0.65	0.8	0126 7565 029	0126 7702 029	0126 7703 029	0126 7704 029	0126 7705 029
	TORRO 25-40/9	25-40	1-1 9/16	13.0	11.0	26.0	0.65	0.8	0126 7565 032	0126 7702 032	0126 7703 032	0126 7704 032	0126 7705 032
	TORRO 30-45/9	30-45	1 3/16-1 3/4	13.0	11.0	26.0	0.65	0.8	0126 7565 037	0126 7702 037	0126 7703 037	0126 7704 037	0126 7705 037
	TORRO 35-50/9 (32-50)	35-50	1 3/8-2	13.0	11.0	26.0	0.65	0.8	0126 7565 043	0126 7702 041	0126 7703 041	0126 7704 041	0126 7705 041
	TORRO 40-60/9	40-60	1 9/16-2 3/8	13.0	11.0	26.0	0.65	0.8	0126 7565 050	0126 7702 050	0126 7703 050	0126 7704 050	0126 7705 050
	TORRO 50-70/9	50-70	2-2 3/4	13.0	11.0	26.0	0.65	0.8	0126 7565 060	0126 7702 060	0126 7703 060	0126 7704 060	0126 7705 060
	TORRO 60-80/9	60-80	2 3/8-3 1/8	13.0	11.0	26.0	0.65	0.8	0126 7565 070	0126 7702 070	0126 7703 070	0126 7704 070	0126 7705 070
	TORRO 70-90/9	70-90	2 3/4-3 9/16	13.0	11.0	26.0	0.65	0.8	0126 7565 080	0126 7702 080	0126 7703 080	0126 7704 080	0126 7705 080
	TORRO 80-100/9	80-100	3 1/8-3 15/16	13.0	11.0	26.0	0.65	0.8	0126 7565 090	0126 7702 090	0126 7703 090	0126 7704 090	0126 7705 090
	TORRO 90-110/9	90-110	3 9/16-4 5/16	13.0	11.0	26.0	0.65	0.8	0126 7565 100	0126 7702 100	0126 7703 100	0126 7704 100	0126 7705 100
	TORRO 100-120/9	100-120	3 15/16-4 3/4	13.0	11.0	26.0	0.65	0.8	0126 6565 110	0126 6702 110	0126 6703 110	0126 6704 110	0126 6705 110
	TORRO 110-130/9	110-130	4 5/16-5 1/8	13.0	11.0	26.0	0.65	0.8	0126 6565 120	0126 6702 120	0126 6703 120	0126 6704 120	0126 6705 120
	TORRO 120-140/9	120-140	4 3/4-5 1/2	13.0	11.0	26.0	0.65	0.8	0126 6565 130	0126 6702 130	0126 6703 130	0126 6704 130	0126 6705 130
	TORRO 130-150/9	130-150	5 1/8-5 15/16	13.0	11.0	26.0	0.65	0.8	0126 6565 140	0126 6702 140	0126 6703 140	0126 6704 140	0126 6705 140
	TORRO 140-160/9	140-160	5 1/2-6 5/16	13.0	11.0	26.0	0.65	0.8	0126 6565 150	0126 6702 150	0126 6703 150	0126 6704 150	0126 6705 150
12	TORRO 16-27/12	16-27	5/8-1 1/16	14.6	12.5	30.0	0.8	0.8	0136 7352 021	0136 7702 021	0136 7703 021	0136 7704 021	0136 7705 021
	TORRO 20-32/12	20-32	13/16-1 1/4	14.6	12.5	30.0	0.8	0.8	0136 7352 026	0136 7702 026	0136 7703 026	0136 7704 026	0136 7705 026
	TORRO 23-35/12	23-35	15/16-1 3/8	14.6	12.5	30.0	0.8	0.8	0136 7352 029	0136 7702 029	0136 7703 029	0136 7704 029	0136 7705 029
	TORRO 25-40/12	25-40	1-1 9/16	14.6	12.5	30.0	0.8	1.0	0136 7352 032	0136 7702 032	0136 7703 032	0136 7704 032	0136 7705 032
	TORRO 30-45/12	30-45	1 3/16-1 3/4	14.6	12.5	30.0	0.8	1.0	0136 7352 037	0136 7702 037	0136 7703 037	0136 7704 037	0136 7705 037
	TORRO 35-50/12	35-50	1 3/8-2	14.6	12.5	30.0	0.8	1.0	0136 7352 043	0136 7702 043	0136 7703 043	0136 7704 043	0136 7705 043
	TORRO 40-60/12	40-60	1 9/16-2 3/8	14.6	12.5	30.0	0.8	1.0	0136 7352 050	0136 7702 050	0136 7703 050	0136 7704 050	0136 7705 050
	TORRO 50-70/12	50-70	2-2 3/4	14.6	12.5	30.0	0.8	1.0	0136 7352 060	0136 7702 060	0136 7703 060	0136 7704 060	0136 7705 060
	TORRO 60-80/12	60-80	2 3/8-3 1/8	14.6	12.5	30.0	0.8	1.0	0136 7352 070	0136 7702 070	0136 7703 070	0136 7704 070	0136 7705 070
	TORRO 70-90/12	70-90	2 3/4-3 9/16	14.6	12.5	36.0	0.8	1.0	0136 7352 080	0136 7702 080	0136 7703 080	0136 7704 080	0136 7705 080
	TORRO 80-100/12	80-100	3 1/8-3 15/16	14.6	12.5	36.0	0.8	1.0	0136 7352 090	0136 7702 090	0136 7703 090	0136 7704 090	0136 7705 090
	TORRO 90-110/12	90-110	3 9/16-4 5/16	14.6	12.5	36.0	0.8	1.0	0136 7352 100	0136 7702 100	0136 7703 100	0136 7704 100	0136 7705 100
	TORRO 100-120/12	100-120	3 15/16-4 3/4	14.6	12.5	36.0	0.8	1.0	0136 6352 110	0136 6702 110	0136 6703 110	0136 6704 110	0136 6705 110
	TORRO 110-130/12	110-130	4 5/16-5 1/8	14.6	12.5	36.0	0.8	1.0	0136 6352 120	0136 6702 120	0136 6703 120	0136 6704 120	0136 6705 120
	TORRO 120-140/12	120-140	4 3/4-5 1/2	14.6	12.5	36.0	0.8	1.0	0136 6352 130	0136 6702 130	0136 6703 130	0136 6704 130	0136 6705 130
	TORRO 130-150/12	130-150	5 1/8-5 15/16	14.6	12.5	36.0	0.8	1.0	0136 6352 140	0136 6702 140	0136 6703 140	0136 6704 140	0136 6705 140
	TORRO 140-160/12	140-160	5 1/2-6 5/16	14.6	12.5	36.0	0.8	1.0	0136 6352 150	0136 6702 150	0136 6703 150	0136 6704 150	0136 6705 150

Дополнительные диаметры по запросу (до 700 мм)



См. стр. 181, 183, 184, 185, 188 и 191.

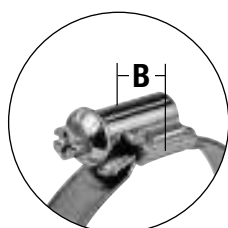

**B = общая ширина**  
корпус

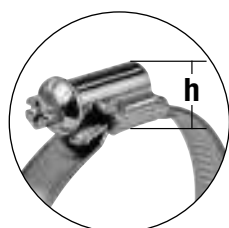

**h = общая высота**  
винт и корпус

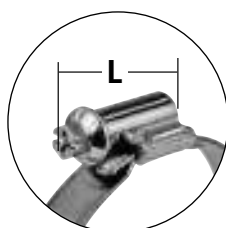

**L = общая длина**  
винт и корпус

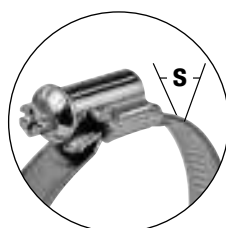

**s = толщина ленты**  
лента хомута

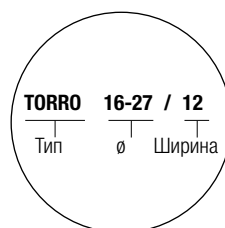

**Маркировка**  
лента хомута

WF



Для данного варианта NORMACLAMP® TORRO® стандартный хомут оснащается пружинной вставкой с внутренней стороны ленты. При затягивании винта происходит нагрузка на пружину, которая накапливает достаточное усилие зажима, что обеспечивает длительный эффект автоматического подтягивания. Таким образом, достигнутой радиальной зажимной силы будет достаточно даже при экстремально низких температурах. По этой причине хомут TORRO® - это оптимальное решение для применения в условиях экстремальных температурных перепадов (напр., наддувочный воздух) или для соединения шлангов, имеющих склонность к "ползучести" (релаксация шланга).

Преимущества

- Автоматический эффект подтягивания при релаксации шланга
- Повышенная надежность уплотнения в широком диапазоне температур

Материалы

- W3, W4



NORMACLAMP® WF

Ширина	Наименование	Размерность		B	h	L	s	W3 Артикул	W4 Артикул
		в мм	в дюймах						
9	TORRO WF 8-16/9	8-16	5/16-5/8	13.0	11.0	21.0	0.65	0127 7708 013	0127 7711 013
	TORRO WF 12-18/9	12-18	1/2-11/16	13.0	11.0	24.0	0.65	0127 7708 018	0127 7711 015
	TORRO WF 12-20/9	12-20	1/2-13/16	13.0	11.0	24.0	0.65	0127 7708 016	0127 7711 016
	TORRO WF 12-22/9	12-22	1/2-7/8	13.0	11.0	24.0	0.65	0127 7708 017	0127 7711 017
	TORRO WF 16-25/9	16-25	5/8-1	13.0	11.0	24.0	0.65	0127 7708 020	0127 7711 020
	TORRO WF 16-27/9	16-27	5/8-1 1/16	13.0	11.0	24.0	0.65	0127 7708 021	0127 7711 021
	TORRO WF 20-32/9	20-32	13/16-1 1/4	13.0	11.0	24.0	0.65	0127 7708 026	0127 7711 026
	TORRO WF 23-35/9	23-35	15/16-1 3/8	13.0	11.0	24.0	0.65	0127 7708 029	0127 7711 029
	TORRO WF 25-40/9	25-40	1-1 9/16	13.0	11.0	26.0	0.65	0127 7708 032	0127 7711 032
	TORRO WF 30-45/9	30-45	1 3/16-1 3/4	13.0	11.0	26.0	0.65	0127 7708 037	0127 7711 037
	TORRO WF 32-50/9	32-50	1 3/8-2	13.0	11.0	26.0	0.65	0127 7708 041	0127 7711 041
	TORRO WF 40-60/9	40-60	1 9/16-2 3/8	13.0	11.0	26.0	0.65	0127 7708 050	0127 7711 050
	TORRO WF 45-65/9	45-65	1 3/4-2 9/16	13.0	11.0	26.0	0.65	0127 7708 055	0127 7711 055
	TORRO WF 50-70/9	50-70	2-2 3/4	13.0	11.0	26.0	0.65	0127 7708 060	0127 7711 060
	TORRO WF 60-80/9	60-80	2 3/8-3 1/8	13.0	11.0	26.0	0.65	0127 7708 070	0127 7711 070
	TORRO WF 70-90/9	70-90	2 3/4-3 9/16	13.0	11.0	26.0	0.65	0127 7708 080	0127 7711 080
	TORRO WF 80-100/9	80-100	3 1/8-3 15/16	13.0	11.0	26.0	0.65	0127 7708 090	0127 7711 090
	TORRO WF 90-110/9	90-110	3 9/16-4 5/16	13.0	11.0	26.0	0.65	0127 7708 100	0127 7711 100
TORRO WF 100-120/9	100-120	3 15/16-4 3/4	13.0	11.0	26.0	0.65	0127 7708 110	0127 7711 110	
TORRO WF 110-130/9	110-130	4 3/8-5 1/8	13.0	11.0	26.0	0.65	0127 7708 120	0127 7711 120	
12	TORRO WF 16-27/12	16-27	5/8-1 1/16	14.6	12.5	30.0	0.8	0137 7708 021	0137 7711 021
	TORRO WF 20-32/12	20-32	13/16-1 1/4	14.6	12.5	30.0	0.8	0137 7708 026	0137 7711 026
	TORRO WF 25-40/12	25-40	1-1 9/16	14.6	12.5	30.0	0.8	0137 7708 032	0137 7711 032
	TORRO WF 30-45/12	30-45	1 3/16-1 3/4	14.6	12.5	30.0	0.8	0137 7708 037	0137 7711 037
	TORRO WF 35-50/12	35-50	1 3/8-2	14.6	12.5	30.0	0.8	0137 7708 043	0137 7711 043
	TORRO WF 40-60/12	40-60	1 9/16-2 3/8	14.6	12.5	30.0	0.8	0137 7708 050	0137 7711 050
	TORRO WF 50-70/12	50-70	2-2 3/4	14.6	12.5	30.0	0.8	0137 7708 060	0137 7711 060
	TORRO WF 60-80/12	60-80	2 3/8-3 1/8	14.6	12.5	30.0	0.8	0137 7708 070	0137 7711 070
	TORRO WF 70-90/12	70-90	2 3/4-3 9/16	14.6	12.5	36.0	0.8	0137 7708 080	0137 7711 080
	TORRO WF 80-100/12	80-100	3 1/8-3 15/16	14.6	12.5	36.0	0.8	0137 7708 090	0137 7711 090
TORRO WF 90-110/12	90-110	3 9/16-4 5/16	14.6	12.5	36.0	0.8	0137 7708 100	0137 7711 100	



См. стр. 191.

## Отрывная головка



Отрывная головка отламывается при достижении допустимого крутящего момента, вследствие чего применение динамометрического ключа не требуется. После отламывания шлиц винта вновь становится доступным и можно демонтировать и/или при необходимости подтягивать хомут.

### Преимущества

- Оптимальный момент затяжки без специального инструмента
- Визуальный контроль процесса монтажа

### Материалы

- W1, W2, W3, W4

### NORMACLAMP® TORRO® С ОТРЫВНОЙ ГОЛОВКОЙ

Шир.	Наименование	Размерность		B	h	L	s	S (только W1)	W1 Артикул	W2 Артикул	W3 Артикул	W4 Артикул
		в мм	в дюймах									
9	TORRO TORQUE CAP 8-12/9	8-12	5/16-1/2	13.0	11.0	27.0	0.65	0.8	0126 7562 010	0126 7516 010	0126 7432 010	0126 7490 010
	TORRO TORQUE CAP 8-16/9 (10 - 16)	8-16	5/16-5/8	13.0	11.0	27.0	0.65	0.8	0126 7562 013	0126 7516 013	0126 7432 013	0126 7490 013
	TORRO TORQUE CAP 12-22/9	12-22	1/2-7/8	13.0	11.0	30.0	0.65	0.8	0126 7562 017	0126 7516 017	0126 7432 017	0126 7490 017
	TORRO TORQUE CAP 16-27/9	16-27	5/8-1 1/16	13.0	11.0	30.0	0.65	0.8	0126 7562 021	0126 7516 021	0126 7432 021	0126 7490 021
	TORRO TORQUE CAP 20-32/9	20-32	13/16-1 1/4	13.0	11.0	30.0	0.65	0.8	0126 7562 026	0126 7516 026	0126 7432 026	0126 7490 026
	TORRO TORQUE CAP 23-35/9	23-35	15/16-1 3/8	13.0	11.0	30.0	0.65	0.8	0126 7562 029	0126 7516 029	0126 7432 029	0126 7490 029
	TORRO TORQUE CAP 25-40/9	25-40	1-1 9/16	13.0	11.0	32.0	0.65	0.8	0126 7562 032	0126 7516 032	0126 7432 032	0126 7490 032
	TORRO TORQUE CAP 30-45/9	30-45	1 3/16-1 3/4	13.0	11.0	32.0	0.65	0.8	0126 7562 037	0126 7516 037	0126 7432 037	0126 7490 037
	TORRO TORQUE CAP 35-50/9 (32 - 50)	35-50	1 3/8-2	13.0	11.0	32.0	0.65	0.8	0126 7562 043	0126 7516 041	0126 7432 041	0126 7490 041
	TORRO TORQUE CAP 40-60/9	40-60	1 9/16-2 3/8	13.0	11.0	32.0	0.65	0.8	0126 7562 050	0126 7516 050	0126 7432 050	0126 7490 050
	TORRO TORQUE CAP 50-70/9	50-70	2-2 3/4	13.0	11.0	32.0	0.65	0.8	0126 7562 060	0126 7516 060	0126 7432 060	0126 7490 060
	TORRO TORQUE CAP 60-80/9	60-80	2 3/8-3 1/8	13.0	11.0	32.0	0.65	0.8	0126 7562 070	0126 7516 070	0126 7432 070	0126 7490 070
	TORRO TORQUE CAP 70-90/9	70-90	2 3/4-3 9/16	13.0	11.0	32.0	0.65	0.8	0126 7562 080	0126 7516 080	0126 7432 080	0126 7490 080
	TORRO TORQUE CAP 80-100/9	80-100	3 1/8-3 15/16	13.0	11.0	32.0	0.65	0.8	0126 7562 090	0126 7516 090	0126 7432 090	0126 7490 090
	TORRO TORQUE CAP 90-110/9	90-110	3 9/16-4 5/16	13.0	11.0	32.0	0.65	0.8	0126 7562 100	0126 7516 100	0126 7432 100	0126 7490 100
	TORRO TORQUE CAP 100-120/9	100-120	3 15/16-4 5/16	13.0	11.0	32.0	0.65	0.8	0126 6562 110	0126 6516 110	0126 6432 110	0126 6490 110
	TORRO TORQUE CAP 110-130/9	110-130	4 5/16-5 1/8	13.0	11.0	32.0	0.65	0.8	0126 6562 120	0126 6516 120	0126 6432 120	0126 6490 120
TORRO TORQUE CAP 120-140/9	120-140	4 3/4-5 1/2	13.0	11.0	32.0	0.65	0.8	0126 6562 130	0126 6516 130	0126 6432 130	0126 6490 130	
TORRO TORQUE CAP 130-150/9	130-150	5 1/8-5 15/16	13.0	11.0	32.0	0.65	0.8	0126 6562 140	0126 6516 140	0126 6432 140	0126 6490 140	
TORRO TORQUE CAP 140-160/9	140-160	5 1/2-6 5/16	13.0	11.0	32.0	0.65	0.8	0126 6562 150	0126 6516 150	0126 6432 150	0126 6490 150	
12	TORRO TORQUE CAP 16-27/12	16-27	5/8-1 1/16	14.6	12.5	36.0	0.8	0.8	0136 7135 021		0136 7181 021	
	TORRO TORQUE CAP 20-32/12	20-32	13/16-1 1/4	14.6	12.5	36.0	0.8	0.8	0136 7135 026		0136 7181 026	
	TORRO TORQUE CAP 23-35/12	23-35	15/16-1 3/8	14.6	12.5	36.0	0.8	0.8	0136 7135 029		0136 7181 029	
	TORRO TORQUE CAP 25-40/12	25-40	1-1 9/16	14.6	12.5	36.0	1.0	1.0	0136 7135 032		0136 7181 032	
	TORRO TORQUE CAP 30-45/12	30-45	1 3/16-1 3/4	14.6	12.5	36.0	1.0	1.0	0136 7135 037		0136 7181 037	
	TORRO TORQUE CAP 35-50/12	35-50	1 3/8-2	14.6	12.5	36.0	1.0	1.0	0136 7135 043		0136 7181 043	
	TORRO TORQUE CAP 40-60/12	40-60	1 9/16-2 3/8	14.6	12.5	36.0	1.0	1.0	0136 7135 050		0136 7181 050	
	TORRO TORQUE CAP 50-70/12	50-70	2-2 3/4	14.6	12.5	36.0	1.0	1.0	0136 7135 060		0136 7181 060	
	TORRO TORQUE CAP 60-80/12	60-80	2 3/8-3 1/8	14.6	12.5	36.0	1.0	1.0	0136 7135 070		0136 7181 070	
	TORRO TORQUE CAP 70-90/12	70-90	2 3/4-3 9/16	14.6	12.5	42.0	1.0	1.0	0136 7135 080		0136 7181 080	
	TORRO TORQUE CAP 80-100/12	80-100	3 1/8-3 15/16	14.6	12.5	42.0	1.0	1.0	0136 7135 090		0136 7181 090	
	TORRO TORQUE CAP 90-110/12	90-110	3 9/16-4 5/16	14.6	12.5	42.0	1.0	1.0	0136 7135 100		0136 7181 100	
	TORRO TORQUE CAP 100-120/12	100-120	3 15/16-4 3/4	14.6	12.5	42.0	1.0	1.0	0136 6135 110		0136 6181 110	
	TORRO TORQUE CAP 110-130/12	110-130	4 5/16-5 1/8	14.6	12.5	42.0	1.0	1.0	0136 6135 120		0136 6181 120	
	TORRO TORQUE CAP 120-140/12	120-140	4 3/4-5 1/2	14.6	12.5	42.0	1.0	1.0	0136 6135 130		0136 6181 130	
	TORRO TORQUE CAP 130-150/12	130-150	5 1/8-5 15/16	14.6	12.5	42.0	1.0	1.0	0136 6135 140		0136 6181 140	
	TORRO TORQUE CAP 140-160/12	140-160	5 1/2-6 5/16	14.6	12.5	42.0	1.0	1.0	0136 6135 150		0136 6181 150	

## Канавка



Канавка - это умное решение для предварительного позиционирования хомута TORRO® на шланг. В этом случае овальное отверстие ленты хомута находит сопряженную деталь на поверхности шланга. Благодаря этому, хомут TORRO® надежно и прочно фиксируется на шланге перед окончательным монтажом.

### Преимущества

- Надежный предварительный монтаж на резиновый шланг и формованные трубы

### Материалы

- W3

### NORMACLAMP® TORRO® КАНАВКА

Ширина	Наименование	Размерность		B	h	L	s	W3 Артикул
		в мм	в дюймах					
9	TORRO NOTCH 16-27/9	16-27	5/8-1 1/16	13.0	11.0	24.0	0.65	0126 6266 021
	TORRO NOTCH 20-32/9	20-32	13/16-1 1/4	13.0	11.0	24.0	0.65	0126 6266 026
	TORRO NOTCH 23-35/9	23-35	15/16-1 3/8	13.0	11.0	24.0	0.65	0126 6266 029
	TORRO NOTCH 25-40/9	25-40	1-1 9/16	13.0	11.0	26.0	0.65	0126 6266 032
	TORRO NOTCH 30-45/9	30-45	1 3/16-1 3/4	13.0	11.0	26.0	0.65	0126 6266 037
	TORRO NOTCH 32-50/9	32-50	1 1/4-2	13.0	11.0	26.0	0.65	0126 6266 041
	TORRO NOTCH 35-55/9	35-55	1 3/8-2 3/16	13.0	11.0	26.0	0.65	0126 6266 045
	TORRO NOTCH 40-60/9	40-60	1 5/8-2 3/8	13.0	11.0	26.0	0.65	0126 6266 050
	TORRO NOTCH 45-65/9	45-65	1 9/16-2 9/16	13.0	11.0	26.0	0.65	0126 6266 055
	TORRO NOTCH 50-70/9	50-70	2-2 3/4	13.0	11.0	26.0	0.65	0126 6266 060
	TORRO NOTCH 55-75/9	55-75	2 3/16-2 15/16	13.0	11.0	26.0	0.65	0126 6266 065
	TORRO NOTCH 60-80/9	60-80	2 3/8-3 1/8	13.0	11.0	26.0	0.65	0126 6266 070
	TORRO NOTCH 65-85/9	65-85	2 9/16-3 3/8	13.0	11.0	26.0	0.65	0126 6266 075
	TORRO NOTCH 70-90/9	70-90	2 3/4-3 9/16	13.0	11.0	26.0	0.65	0126 6266 080
	TORRO NOTCH 75-95/10	75-95	2 15/16-3 3/4	13.0	11.0	26.0	0.65	0126 6266 085
	TORRO NOTCH 80-100/9	80-100	3 1/8-3 15/16	13.0	11.0	26.0	0.65	0126 6266 090
	TORRO NOTCH 85-105/9	85-105	3 3/8-4 1/8	13.0	11.0	26.0	0.65	0126 6266 095
	TORRO NOTCH 90-110/9	90-110	3 1/2-4 3/8	13.0	11.0	26.0	0.65	0126 6266 100
TORRO NOTCH 100-120/9	100-120	3 9/16-4 3/4	13.0	11.0	26.0	0.65	0126 6266 110	
TORRO NOTCH 110-130/9	110-130	4 3/8-5 1/8	13.0	11.0	26.0	0.65	0126 6266 120	
TORRO NOTCH 120-140/9	120-140	4 3/4-5 1/2	13.0	11.0	26.0	0.65	0126 6266 130	
TORRO NOTCH 130-150/9	130-150	5 1/8-5 15/16	13.0	11.0	26.0	0.65	0126 6266 140	
TORRO NOTCH 140-160/9	140-160	5 1/2-6 5/16	13.0	11.0	26.0	0.65	0126 6266 150	
12	TORRO NOTCH 35-50/12	35-50	1 3/8-2	14.6	12.5	30.0	1.0	0136 6161 043
	TORRO NOTCH 40-55/12	40-55	1 9/16-2 3/16	14.6	12.5	30.0	1.0	0136 6161 048
	TORRO NOTCH 40-60/12	40-60	1 9/16-2 3/8	14.6	12.5	30.0	1.0	0136 6161 050
	TORRO NOTCH 45-65/12	45-65	1 3/4-2 9/16	14.6	12.5	30.0	1.0	0136 6161 055
	TORRO NOTCH 50-70/12	50-70	2-2 3/4	14.6	12.5	30.0	1.0	0136 6161 060
	TORRO NOTCH 60-80/12	60-80	2 3/8-3 1/8	14.6	12.5	30.0	1.0	0136 6161 070
	TORRO NOTCH 70-90/12	70-90	2 3/4-3 9/16	14.6	12.5	36.0	1.0	0136 6161 080
	TORRO NOTCH 80-100/12	80-100	3 1/8-3 15/16	14.6	12.5	36.0	1.0	0136 6161 090



См. стр. 191.

### Винт с барашком



NORMACLAMP® TORRO® винт с барашком. Винт затягивается путем поворачивания барашка.

#### Преимущества

- Возможность ручного затягивания или ослабления хомута

#### Материалы

- W1, W2, W3, W4, W5

NORMACLAMP® TORRO® ВИНТ С БАРАШКОМ														
Шир.	Наименование	Размерность		B	h	L	s	S (только W1)	W1 Артикул	W2 Артикул	W3 Артикул	W4 Артикул	W5 Артикул	
		в мм	в дюймах											
9	TORRO THUMB SCREW 8-12/9	8-12	5/16-1/2	13.0	11.0	21.0	0.65	0.8	0126 7269 010	0126 7270 010	0126 7271 010	0126 7272 010		
	TORRO THUMB SCREW 8-16/9 (10-16)	8-16	5/16-5/8	13.0	11.0	21.0	0.65	0.8	0126 7269 013	0126 7270 013	0126 7271 013	0126 7272 013		
	TORRO THUMB SCREW 12-22/9	12-22	1/2-7/8	13.0	11.0	24.0	0.65	0.8	0126 7269 017	0126 7270 017	0126 7271 017	0126 7272 017		
	TORRO THUMB SCREW 16-27/9	16-27	5/8-1 1/16	13.0	11.0	24.0	0.65	0.8	0126 7269 021	0126 7270 021	0126 7271 021	0126 7272 021		
	TORRO THUMB SCREW 20-32/9	20-32	13/16-1 1/4	13.0	11.0	24.0	0.65	0.8	0126 7269 026	0126 7270 026	0126 7271 026	0126 7272 026		
	TORRO THUMB SCREW 23-35/9	23-35	15/16-1 3/8	13.0	11.0	24.0	0.65	0.8	0126 7269 029	0126 7270 029	0126 7271 029	0126 7272 029		
	TORRO THUMB SCREW 25-40/9	25-40	1-1 9/16	13.0	11.0	26.0	0.65	0.8	0126 7269 032	0126 7270 032	0126 7271 032	0126 7272 032		
	TORRO THUMB SCREW 30-45/9	30-45	1 3/16-1 3/4	13.0	11.0	26.0	0.65	0.8	0126 7269 037	0126 7270 037	0126 7271 037	0126 7272 037		
	TORRO THUMB SCREW 35-50/9 (32-50)	35-50	1 3/8-2	13.0	11.0	26.0	0.65	0.8	0126 7269 043	0126 7270 041	0126 7271 041	0126 7272 041		
	TORRO THUMB SCREW 40-60/9	40-60	1 9/16-2 3/8	13.0	11.0	26.0	0.65	0.8	0126 7269 050	0126 7270 050	0126 7271 050	0126 7272 050		
	TORRO THUMB SCREW 50-70/9	50-70	2-2 3/4	13.0	11.0	26.0	0.65	0.8	0126 7269 060	0126 7270 060	0126 7271 060	0126 7272 060		
	TORRO THUMB SCREW 60-80/9	60-80	2 3/8-3 1/8	13.0	11.0	26.0	0.65	0.8	0126 7269 070	0126 7270 070	0126 7271 070	0126 7272 070		
	TORRO THUMB SCREW 70-90/9	70-90	2 3/4-3 9/16	13.0	11.0	26.0	0.65	0.8	0126 7269 080	0126 7270 080	0126 7271 080	0126 7272 080		
	TORRO THUMB SCREW 80-100/9	80-100	3 1/8-3 15/16	13.0	11.0	26.0	0.65	0.8	0126 7269 090	0126 7270 090	0126 7271 090	0126 7272 090		
TORRO THUMB SCREW 90-110/9	90-110	3 9/16-4 5/16	13.0	11.0	26.0	0.65	0.8	0126 7269 100	0126 7270 100	0126 7271 100	0126 7272 100			
12	TORRO THUMB SCREW 16-27/12	16-27	5/8-1 1/16	14.6	12.5	30.0	0.8	0.8	0136 7308 021	0136 7309 021	0136 7310 021	0136 7311 021	0136 7312 021	
	TORRO THUMB SCREW 20-32/12	20-32	13/16-1 1/4	14.6	12.5	30.0	0.8	0.8	0136 7308 026	0136 7309 026	0136 7310 026	0136 7311 026	0136 7312 026	
	TORRO THUMB SCREW 23-35/12	23-35	15/16-1 3/8	14.6	12.5	30.0	0.8	0.8	0136 7308 029	0136 7309 029	0136 7310 029	0136 7311 029	0136 7312 029	
	TORRO THUMB SCREW 25-40/12	25-40	1-1 9/16	14.6	12.5	30.0	0.8	1.0	0136 7308 032	0136 7309 032	0136 7310 032	0136 7311 032	0136 7312 032	
	TORRO THUMB SCREW 30-45/12	30-45	1 3/16-1 3/4	14.6	12.5	30.0	0.8	1.0	0136 7308 037	0136 7309 037	0136 7310 037	0136 7311 037	0136 7312 037	
	TORRO THUMB SCREW 35-50/12	35-50	1 3/8-2	14.6	12.5	30.0	0.8	1.0	0136 7308 043	0136 7309 043	0136 7310 043	0136 7311 043	0136 7312 043	
	TORRO THUMB SCREW 45-55/12	45-55	1 3/4-2 3/16	14.6	12.5	30.0	0.8	1.0	0136 7308 048	0136 7309 048	0136 7310 048	0136 7311 048	0136 7312 048	
	TORRO THUMB SCREW 40-60/12	40-60	1 9/16-2 3/8	14.6	12.5	30.0	0.8	1.0	0136 7308 050	0136 7309 050	0136 7310 050	0136 7311 050	0136 7312 050	
	TORRO THUMB SCREW 45-65/12	45-65	1 3/4-2 9/16	14.6	12.5	30.0	0.8	1.0	0136 7308 055	0136 7309 055	0136 7310 055	0136 7311 055	0136 7312 055	
	TORRO THUMB SCREW 50-70/12	50-70	2-2 3/4	14.6	12.5	30.0	0.8	1.0	0136 7308 060	0136 7309 060	0136 7310 060	0136 7311 060	0136 7312 060	
	TORRO THUMB SCREW 55-75/12	55-75	2 3/16-2 15/16	14.6	12.5	30.0	0.8	1.0	0136 7308 065	0136 7309 065	0136 7310 065	0136 7311 065	0136 7312 065	
	TORRO THUMB SCREW 60-80/12	60-80	2 3/8-3 1/8	14.6	12.5	30.0	0.8	1.0	0136 7308 070	0136 7309 070	0136 7310 070	0136 7311 070	0136 7312 070	
	TORRO THUMB SCREW 65-85/12	65-85	2 9/16-3 3/8	14.6	12.5	30.0	0.8	1.0	0136 7308 075	0136 7309 075	0136 7310 075	0136 7311 075	0136 7312 075	
	TORRO THUMB SCREW 70-90/12	70-90	2 3/4-3 9/16	14.6	12.5	36.0	0.8	1.0	0136 7308 080	0136 7309 080	0136 7310 080	0136 7311 080	0136 7312 080	
	TORRO THUMB SCREW 75-95/12	75-95	2 15/16-3 3/4	14.6	12.5	36.0	0.8	1.0	0136 7308 085	0136 7309 085	0136 7310 085	0136 7311 085	0136 7312 085	
	TORRO THUMB SCREW 80-100/12	80-100	3 1/8-3 15/16	14.6	12.5	36.0	0.8	1.0	0136 7308 090	0136 7309 090	0136 7310 090	0136 7311 090	0136 7312 090	
	TORRO THUMB SCREW 90-110/12	90-110	3 9/16-4 5/16	14.6	12.5	36.0	0.8	1.0	0136 7308 100	0136 7309 100	0136 7310 100	0136 7311 100	0136 7312 100	
	TORRO THUMB SCREW 100-120/12	100-120	3 15/16-4 3/4	14.6	12.5	36.0	0.8	1.0	0136 7308 110	0136 7309 110	0136 7310 110	0136 7311 110	0136 7312 110	
	TORRO THUMB SCREW 110-130/12	110-130	4 5/16-5 1/8	14.6	12.5	36.0	0.8	1.0	0136 7308 120	0136 7309 120	0136 7310 120	0136 7311 120	0136 7312 120	
	TORRO THUMB SCREW 120-140/12	120-140	4 3/4-5 1/2	14.6	12.5	36.0	0.8	1.0	0136 7308 130	0136 7309 130	0136 7310 130	0136 7311 130	0136 7312 130	
TORRO THUMB SCREW 130-150/12	130-150	5 1/8-5 15/16	14.6	12.5	36.0	0.8	1.0	0136 7308 140	0136 7309 140	0136 7310 140	0136 7311 140	0136 7312 140		
TORRO THUMB SCREW 140-160/12	140-160	5 1/2-6 5/16	14.6	12.5	36.0	0.8	1.0	0136 7308 150	0136 7309 150	0136 7310 150	0136 7311 150	0136 7312 150		
TORRO THUMB SCREW 150-170/12	150-170	5 15/16-6 11/16	14.6	12.5	36.0	0.8	1.0	0136 7308 160	0136 7309 160	0136 7310 160	0136 7311 160	0136 7312 160		
TORRO THUMB SCREW 160-180/12	160-180	6 5/16-7 1/16	14.6	12.5	36.0	0.8	1.0	0136 7308 170	0136 7309 170	0136 7310 170	0136 7311 170	0136 7312 170		

## Система предварительного позиционирования



Система предварительного позиционирования NORMACLAMP® - это решение для хомутов и зажимов интегрированных на шланги и трубы. Спрос на комплектные системы с надежным уплотнением увеличивается. Система устанавливается только с помощью специального инструмента.

### Преимущества

- Надежный предварительный монтаж на резиновый шланг и формованные трубы
- Два варианта исполнения: левосторонний и правосторонний

### Материалы

- W3, W4

NORMACLAMP® TORRO® СИСТЕМА ПРЕДВАРИТЕЛЬНОГО ПОЗИЦИОНИРОВАНИЯ

Шир.	Наименование	Размерность		B	h	L	s	W3 Артикул		W4 Артикул	
		в мм	в дюймах					Правый	Левый	Правый	Левый
9	TORRO PREFIX SYSTEM 32-50/9	32-50	1 1/4-2	13.0	11.0	26.0	0.65	0126 6358 041	0126 6359 041	0126 6360 041	0126 6361 041
	TORRO PREFIX SYSTEM 35-55/9	35-50	1 3/8-2	13.0	11.0	26.0	0.65	0126 6358 045	0126 6359 045	0126 6360 045	0126 6361 045
	TORRO PREFIX SYSTEM 40-60/9	40-60	1 9/16-2 3/8	13.0	11.0	26.0	0.65	0126 6358 050	0126 6359 050	0126 6360 050	0126 6361 050
	TORRO PREFIX SYSTEM 45-65/9	45-65	1 3/4-2 9/16	13.0	11.0	26.0	0.65	0126 6358 055	0126 6359 055	0126 6360 055	0126 6361 055
	TORRO PREFIX SYSTEM 50-70/9	50-70	2-2 3/4	13.0	11.0	26.0	0.65	0126 6358 060	0126 6359 060	0126 6360 060	0126 6361 060
	TORRO PREFIX SYSTEM 55-75/9	55-75	2 3/16-2 15/16	13.0	11.0	26.0	0.65	0126 6358 065	0126 6359 065	0126 6360 065	0126 6361 065
	TORRO PREFIX SYSTEM 60-80/9	60-80	2 3/8-3 1/8	13.0	11.0	26.0	0.65	0126 6358 070	0126 6359 070	0126 6360 070	0126 6361 070
	TORRO PREFIX SYSTEM 65-85/9	65-85	2 9/16-3 3/8	13.0	11.0	26.0	0.65	0126 6358 075	0126 6359 075	0126 6360 075	0126 6361 075
	TORRO PREFIX SYSTEM 70-90/9	70-90	2 3/4-3 9/16	13.0	11.0	26.0	0.65	0126 6358 080	0126 6359 080	0126 6360 080	0126 6361 080
	TORRO PREFIX SYSTEM 75-95/9	75-95	2 15/16-3 3/4	13.0	11.0	26.0	0.65	0126 6358 085	0126 6359 085	0126 6360 085	0126 6361 085
TORRO PREFIX SYSTEM 80-100/9	80-100	3 1/8-3 15/16	13.0	11.0	26.0	0.65	0126 6358 090	0126 6359 090	0126 6360 090	0126 6361 090	
12	TORRO PREFIX SYSTEM 35-50/12	35-50	1 3/8-2	14.6	12.5	30.0	0.8	0136 6212 043	0136 6213 043	0136 6214 043	0136 6215 043
	TORRO PREFIX SYSTEM 40-55/12	40-55	1 9/16-2 3/16	14.6	12.5	30.0	0.8	0136 6212 048	0136 6213 048	0136 6214 048	0136 6215 048
	TORRO PREFIX SYSTEM 40-60/12	40-60	1 9/16-2 3/8	14.6	12.5	30.0	0.8	0136 6212 050	0136 6213 050	0136 6214 050	0136 6215 050
	TORRO PREFIX SYSTEM 45-65/12	45-65	1 3/4-2 9/16	14.6	12.5	30.0	0.8	0136 6212 055	0136 6213 055	0136 6214 055	0136 6215 055
	TORRO PREFIX SYSTEM 50-70/12	50-70	2-2 3/4	14.6	12.5	30.0	0.8	0136 6212 060	0136 6213 060	0136 6214 060	0136 6215 060
	TORRO PREFIX SYSTEM 55-75/12	55-75	2 3/16-2 15/16	14.6	12.5	30.0	0.8	0136 6212 065	0136 6213 065	0136 6214 065	0136 6215 065
	TORRO PREFIX SYSTEM 60-80/12	60-80	2 3/8-3 1/8	14.6	12.5	30.0	0.8	0136 6212 070	0136 6213 070	0136 6214 070	0136 6215 070
	TORRO PREFIX SYSTEM 65-85/12	65-85	2 9/16-3 3/8	14.6	12.5	30.0	0.8	0136 6212 075	0136 6213 075	0136 6214 075	0136 6215 075
	TORRO PREFIX SYSTEM 70-90/12	70-90	2 3/4-3 9/16	14.6	12.5	36.0	0.8	0136 6212 080	0136 6213 080	0136 6214 080	0136 6215 080
	TORRO PREFIX SYSTEM 75-95/12	75-95	2 15/16-3 3/4	14.6	12.5	36.0	0.8	0136 6212 085	0136 6213 085	0136 6214 085	0136 6215 085
	TORRO PREFIX SYSTEM 80-100/12	80-100	3 1/8-3 15/16	14.6	12.5	36.0	0.8	0136 6212 090	0136 6213 090	0136 6214 090	0136 6215 090
	TORRO PREFIX SYSTEM 90-110/12	90-110	3 9/16-4 5/16	14.6	12.5	36.0	0.8	0136 6212 100	0136 6213 100	0136 6214 100	0136 6215 100
TORRO PREFIX SYSTEM 100-120/12	100-120	3 15/16-4 3/4	14.6	12.5	36.0	0.8	0136 6212 110	0136 6213 110	0136 6214 110	0136 6215 110	



См. стр. 191.



## Система предварительного позиционирования WF



Система предварительного позиционирования NORMACLAMP® TORRO® WF - это комбинация систем NORMACLAMP® TORRO® WF и NORMACLAMP®.

### Преимущества

- Осевая регулировка хомута
- Радиальная регулировка хомута
- Регулировка угла
- Возможно применение на многослойных шлангах и трубах, формованных с раздувом
- Уже доступны для шлангов различной толщины и TORRO® 9/12
- Зажимная конструкция
- Коррозионная стойкость
- Два варианта исполнения: левосторонний и правосторонний

### Материалы

- W3, W4

NORMACLAMP® TORRO® СИСТЕМА ПРЕДВАРИТЕЛЬНОГО ПОЗИЦИОНИРОВАНИЯ WF											
Шир.	Наименование	Размерность		B	h	L	s	W3 Артикул		W4 Артикул	
		в мм	в дюймах					Правый	Левый	Правый	Левый
9	TORRO WF PREFIX SYSTEM 32-50/9	32-50	1 1/4-2	13.0	11.0	26.0	0.65	0127 6254 041	0127 6255 041	0127 6256 041	0127 6257 041
	TORRO WF PREFIX SYSTEM 35-55/9	35-50	1 3/8-2	13.0	11.0	26.0	0.65	0127 6254 045	0127 6255 045	0127 6256 045	0127 6257 045
	TORRO WF PREFIX SYSTEM 40-60/9	40-60	1 9/16-2 3/8	13.0	11.0	26.0	0.65	0127 6254 050	0127 6255 050	0127 6256 050	0127 6257 050
	TORRO WF PREFIX SYSTEM 45-65/9	45-65	1 3/4-2 9/16	13.0	11.0	26.0	0.65	0127 6254 055	0127 6255 055	0127 6256 055	0127 6257 055
	TORRO WF PREFIX SYSTEM 50-70/9	50-70	2-2 3/4	13.0	11.0	26.0	0.65	0127 6254 060	0127 6255 060	0127 6256 060	0127 6257 060
	TORRO WF PREFIX SYSTEM 55-75/9	55-75	2 3/16-2 15/16	13.0	11.0	26.0	0.65	0127 6254 065	0127 6255 065	0127 6256 065	0127 6257 065
	TORRO WF PREFIX SYSTEM 60-80/9	60-80	2 3/8-3 1/8	13.0	11.0	26.0	0.65	0127 6254 070	0127 6255 070	0127 6256 070	0127 6257 070
	TORRO WF PREFIX SYSTEM 65-85/9	65-85	2 9/16-3 3/8	13.0	11.0	26.0	0.65	0127 6254 075	0127 6255 075	0127 6256 075	0127 6257 075
	TORRO WF PREFIX SYSTEM 70-90/9	70-90	2 3/4-3 9/16	13.0	11.0	26.0	0.65	0127 6254 080	0127 6255 080	0127 6256 080	0127 6257 080
	TORRO WF PREFIX SYSTEM 75-95/9	75-95	2 15/16-3 3/4	13.0	11.0	26.0	0.65	0127 6254 085	0127 6255 085	0127 6256 085	0127 6257 085
TORRO WF PREFIX SYSTEM 80-100/9	80-100	3 1/8-3 15/16	13.0	11.0	26.0	0.65	0127 6254 090	0127 6255 090	0127 6256 090	0127 6257 090	
12	TORRO WF PREFIX SYSTEM 35-50/12	35-50	1 3/8-2	14.6	12.5	30.0	0.8	0137 6212 043	0137 6213 043	0137 6214 043	0137 6215 043
	TORRO WF PREFIX SYSTEM 40-55/12	40-55	1 9/16-2 3/16	14.6	12.5	30.0	0.8	0137 6212 048	0137 6213 048	0137 6214 048	0137 6215 048
	TORRO WF PREFIX SYSTEM 40-60/12	40-60	1 9/16-2 3/8	14.6	12.5	30.0	0.8	0137 6212 050	0137 6213 050	0137 6214 050	0137 6215 050
	TORRO WF PREFIX SYSTEM 45-65/12	45-65	1 3/4-2 9/16	14.6	12.5	30.0	0.8	0137 6212 055	0137 6213 055	0137 6214 055	0137 6215 055
	TORRO WF PREFIX SYSTEM 50-70/12	50-70	2-2 3/4	14.6	12.5	30.0	0.8	0137 6212 060	0137 6213 060	0137 6214 060	0137 6215 060
	TORRO WF PREFIX SYSTEM 55-75/12	55-75	2 3/16-2 15/16	14.6	12.5	30.0	0.8	0137 6212 065	0137 6213 065	0137 6214 065	0137 6215 065
	TORRO WF PREFIX SYSTEM 60-80/12	60-80	2 3/8-3 1/8	14.6	12.5	30.0	0.8	0137 6212 070	0137 6213 070	0137 6214 070	0137 6215 070
	TORRO WF PREFIX SYSTEM 65-85/12	65-85	2 9/16-3 3/8	14.6	12.5	30.0	0.8	0137 6212 075	0137 6213 075	0137 6214 075	0137 6215 075
	TORRO WF PREFIX SYSTEM 70-90/12	70-90	2 3/4-3 9/16	14.6	12.5	36.0	0.8	0137 6212 080	0137 6213 080	0137 6214 080	0137 6215 080
	TORRO WF PREFIX SYSTEM 75-95/12	75-95	2 15/16-3 3/4	14.6	12.5	36.0	0.8	0137 6212 085	0137 6213 085	0137 6214 085	0137 6215 085
	TORRO WF PREFIX SYSTEM 80-100/12	80-100	3 1/8-3 15/16	14.6	12.5	36.0	0.8	0137 6212 090	0137 6213 090	0137 6214 090	0137 6215 090
	TORRO WF PREFIX SYSTEM 90-110/12	90-110	3 9/16-4 3/8	14.6	12.5	36.0	0.8	0137 6212 100	0137 6213 100	0137 6214 100	0137 6215 100
TORRO WF PREFIX SYSTEM 100-120/12	100-120	3 9/16-4 3/4	14.6	12.5	36.0	0.8	0137 6212 110	0137 6213 110	0137 6214 110	0137 6215 110	



См. стр. 191.

**Скоба**



Скоба также обеспечивает предварительное позиционирование хомута TORRO® на шланг. Благодаря двум зубцам этого устройства хомут TORRO® не смещается с заданной позиции шланга во время складирования или транспортировки перед окончательным монтажом.

**Преимущества**

- Надежный предварительный монтаж на шланг
- Два варианта исполнения: левосторонний и правосторонний

**Материалы**

- W3, W4

**NORMACLAMP® TORRO® СКОБА**

Шир.	Наименование	Размерность		B	h	L	s	W3 Артикул		W4 Артикул	
		в мм	в дюймах					Правый	Левый	Правый	Левый
9	TORRO PREFIX CLIP 16-27/9	16-27	5/8-1 1/16	13.0	11.0	24.0	0.65	0126 6318 021	0126 6319 021		
	TORRO PREFIX CLIP 20-32/9	20-32	13/16-1 1/4	13.0	11.0	24.0	0.65	0126 6318 026	0126 6319 026		
	TORRO PREFIX CLIP 23-35/9	23-35	15/16-1 3/8	13.0	11.0	24.0	0.65	0126 6318 029	0126 6319 029		
	TORRO PREFIX CLIP 25-40/9	25-40	1-1 9/16	13.0	11.0	26.0	0.65	0126 6318 032	0126 6319 032		
	TORRO PREFIX CLIP 30-45/9	30-45	1 3/16-1 3/4	13.0	11.0	26.0	0.65	0126 6318 037	0126 6319 037		
	TORRO PREFIX CLIP 32-50/9	32-50	1 1/4-2	13.0	11.0	26.0	0.65	0126 6318 041	0126 6319 041		
	TORRO PREFIX CLIP 35-55/9	35-50	1 3/8-2	13.0	11.0	26.0	0.65	0126 6318 045	0126 6319 045		
	TORRO PREFIX CLIP 40-60/9	40-60	1 9/16-2 3/8	13.0	11.0	26.0	0.65	0126 6318 050	0126 6319 050		
	TORRO PREFIX CLIP 45-65/9	45-65	1 3/4-2 9/16	13.0	11.0	26.0	0.65	0126 6318 055	0126 6319 055		
	TORRO PREFIX CLIP 50-70/9	50-70	2-2 3/4	13.0	11.0	26.0	0.65	0126 6318 060	0126 6319 060		
	TORRO PREFIX CLIP 55-75/9	55-75	2 3/16-2 15/16	13.0	11.0	26.0	0.65	0126 6318 065	0126 6319 065		
	TORRO PREFIX CLIP 60-80/9	60-80	2 3/8-3 1/8	13.0	11.0	26.0	0.65	0126 6318 070	0126 6319 070		
	TORRO PREFIX CLIP 65-85/9	65-85	2 9/16-3 3/8	13.0	11.0	26.0	0.65	0126 6318 075	0126 6319 075		
	TORRO PREFIX CLIP 70-90/9	70-90	2 3/4-3 9/16	13.0	11.0	26.0	0.65	0126 6318 080	0126 6319 080		
TORRO PREFIX CLIP 75-95/9	75-95	2 15/16-3 3/4	13.0	11.0	26.0	0.65	0126 6318 085	0126 6319 085			
TORRO PREFIX CLIP 80-100/9	80-100	3 1/8-3 15/16	13.0	11.0	26.0	0.65	0126 6318 090	0126 6319 090			
12	TORRO PREFIX CLIP 16-27/12	16-27	5/8-1 1/16	14.6	12.5	30.0	0.8	0136 6210 021	0136 6211 021		
	TORRO PREFIX CLIP 20-32/12	20-32	13/16-1 1/4	14.6	12.5	30.0	0.8	0136 6210 026	0136 6211 026		
	TORRO PREFIX CLIP 23-35/12	23-35	15/16-1 3/8	14.6	12.5	30.0	0.8	0136 6210 029	0136 6211 029		
	TORRO PREFIX CLIP 25-40/12	25-40	1-1 9/16	14.6	12.5	30.0	0.8	0136 6210 032	0136 6211 032		
	TORRO PREFIX CLIP 30-45/12	30-45	1 3/16-1 3/4	14.6	12.5	30.0	0.8	0136 6210 037	0136 6211 037		
	TORRO PREFIX CLIP 35-50/12	32-50	1 1/4-2	14.6	12.5	30.0	0.8	0136 6210 043	0136 6211 043	0136 0322 043	0136 0323 043
	TORRO PREFIX CLIP 40-55/12	35-55	1 3/8-2 3/16	14.6	12.5	30.0	0.8	0136 6210 048	0136 6211 048	0136 0322 048	0136 0323 048
	TORRO PREFIX CLIP 40-60/12	40-60	1 9/16-2 3/8	14.6	12.5	30.0	0.8	0136 6210 050	0136 6211 050	0136 0322 050	0136 0323 050
	TORRO PREFIX CLIP 45-65/12	45-65	1 3/4-2 9/16	14.6	12.5	30.0	0.8	0136 6210 055	0136 6211 055	0136 0322 055	0136 0323 055
	TORRO PREFIX CLIP 50-70/12	50-70	2-2 3/4	14.6	12.5	30.0	0.8	0136 6210 060	0136 6211 060	0136 0322 060	0136 0323 060
	TORRO PREFIX CLIP 55-75/12	55-75	2 3/16-2 15/16	14.6	12.5	30.0	0.8	0136 6210 065	0136 6211 065	0136 0322 065	0136 0323 065
	TORRO PREFIX CLIP 60-80/12	60-80	2 3/8-3 1/8	14.6	12.5	30.0	0.8	0136 6210 070	0136 6211 070	0136 0322 070	0136 0323 070
	TORRO PREFIX CLIP 65-85/12	65-85	2 9/16-3 3/8	14.6	12.5	30.0	0.8	0136 6210 075	0136 6211 075	0136 0322 075	0136 0323 075
	TORRO PREFIX CLIP 70-90/12	70-90	2 3/4-3 9/16	14.6	12.5	36.0	0.8	0136 6210 080	0136 6211 080	0136 0322 080	0136 0323 080
TORRO PREFIX CLIP 75-95/12	75-95	2 15/16-3 3/4	14.6	12.5	36.0	0.8	0136 6210 085	0136 6211 085	0136 0322 085	0136 0323 085	
TORRO PREFIX CLIP 80-100/12	80-100	3 1/8-3 15/16	14.6	12.5	36.0	0.8	0136 6210 090	0136 6211 090	0136 0322 090	0136 0323 090	



См. стр. 191.

### Защитная головка



Монтаж и демонтаж защитной головки NORMACLAMP® TORRO® возможен только при использовании специального инструмента. Специально разработанная головка винта имеет три радиальные канавки, поэтому ее нельзя отрегулировать обычным инструментом. Особенно эффективна автоматическая сборка с использованием моментного пистолета, так как из-за особой формы головки винта допускается минимальное отклонение или смещение хомута.

#### Преимущества

- Хомуты с защитной головкой позволяют предотвратить постороннее вмешательство

#### Материалы

- W3, W4

NORMACLAMP® TORRO® ЗАЩИТНАЯ ГОЛОВКА									
Ширина	Наименование	Размерность		B	h	L	s	W3 Артикул	W4 Артикул
		мм	дюймы						
9	TORRO TAMPERPROOF 8-12/9	8-12	5/16-1/2	13.0	11.0	21.0	0.65	0126 6468 010	0126 6469 010
	TORRO TAMPERPROOF 8-16/9	8-16	5/16-5/8	13.0	11.0	21.0	0.65	0126 6468 013	0126 6469 013
	TORRO TAMPERPROOF 12-20/9	12-20	1/2-13/16	13.0	11.0	24.0	0.65	0126 6468 016	0126 6469 016
	TORRO TAMPERPROOF 12-22/9	12-22	1/2-7/8	13.0	11.0	24.0	0.65	0126 6468 017	0126 6469 017
	TORRO TAMPERPROOF 16-25/9	16-25	5/8-1	13.0	11.0	24.0	0.65	0126 6468 020	0126 6469 020
	TORRO TAMPERPROOF 16-27/9	16-27	5/8-1 1/16	13.0	11.0	24.0	0.65	0126 6468 021	0126 6469 021
	TORRO TAMPERPROOF 20-32/9	20-32	13/16-1 1/4	13.0	11.0	24.0	0.65	0126 6468 026	0126 6469 026
	TORRO TAMPERPROOF 23-35/9	23-35	15/16-1 3/8	13.0	11.0	24.0	0.65	0126 6468 029	0126 6469 029
	TORRO TAMPERPROOF 25-40/9	25-40	1-1 9/16	13.0	11.0	26.0	0.65	0126 6468 032	0126 6469 032
	TORRO TAMPERPROOF 30-45/9	30-45	1 3/16-1 3/4	13.0	11.0	26.0	0.65	0126 6468 037	0126 6469 037
	TORRO TAMPERPROOF 32-50/9	32-50	1 1/4-2	13.0	11.0	26.0	0.65	0126 6468 041	0126 6469 041
	TORRO TAMPERPROOF 35-55/9	35-55	1 3/8-2 3/16	13.0	11.0	26.0	0.65	0126 6468 045	0126 6469 045
	TORRO TAMPERPROOF 40-60/9	40-60	1 9/16-2 3/8	13.0	11.0	26.0	0.65	0126 6468 050	0126 6469 050
	TORRO TAMPERPROOF 45-65/9	45-65	1 3/4-2 9/16	13.0	11.0	26.0	0.65	0126 6468 055	0126 6469 055
	TORRO TAMPERPROOF 50-70/9	50-70	2-2 3/4	13.0	11.0	26.0	0.65	0126 6468 060	0126 6469 060
	TORRO TAMPERPROOF 55-75/9	55-75	2 3/16-2 15/16	13.0	11.0	26.0	0.65	0126 6468 065	0126 6469 065
	TORRO TAMPERPROOF 60-80/9	60-80	2 3/8-3 1/8	13.0	11.0	26.0	0.65	0126 6468 070	0126 6469 070
	TORRO TAMPERPROOF 65-85/9	65-85	2 9/16-3 3/8	13.0	11.0	26.0	0.65	0126 6468 075	0126 6469 075
	TORRO TAMPER PROOF 70-90/9	70-90	2 3/4-3 9/16	13.0	11.0	26.0	0.65	0126 6468 080	0126 6469 080
	TORRO TAMPERPROOF 75-95/9	75-95	2 15/16-3 3/4	13.0	11.0	26.0	0.65	0126 6468 085	0126 6469 085
TORRO TAMPERPROOF 80-100/9	80-100	3 1/8-3 15/16	13.0	11.0	26.0	0.65	0126 6468 090	0126 6469 090	
TORRO TAMPERPROOF 90-110/9	90-110	3 9/16-4 5/16	13.0	11.0	26.0	0.65	0126 6468 100	0126 6469 100	
TORRO TAMPERPROOF 100-120/9	100-120	3 15/16-4 3/4	13.0	11.0	26.0	0.65	0126 6468 110	0126 6469 110	
TORRO TAMPERPROOF 110-130/9	110-130	4 5/16-5 1/8	13.0	11.0	26.0	0.65	0126 6468 120	0126 6469 120	
TORRO TAMPERPROOF 120-140/9	120-140	4 3/4-5 1/2	13.0	11.0	26.0	0.65	0126 6468 130	0126 6469 130	
TORRO TAMPERPROOF 130-150/9	130-150	5 1/8-5 15/16	13.0	11.0	26.0	0.65	0126 6468 140	0126 6469 140	
TORRO TAMPERPROOF 140-160/9	140-160	5 1/2-6 5/16	13.0	11.0	26.0	0.65	0126 6468 150	0126 6469 150	
12	TORRO TAMPERPROOF 16-27/12	16-27	5/8-1 1/16	14.6	12.5	30.0	0.8	0136 6358 021	0136 6359 021
	TORRO TAMPERPROOF 20-32/12	20-32	13/16-1 1/4	14.6	12.5	30.0	0.8	0136 6358 026	0136 6359 026
	TORRO TAMPERPROOF 23-35/12	23-35	15/16-1 3/8	14.6	12.5	30.0	0.8	0136 6358 029	0136 6359 029
	TORRO TAMPERPROOF 25-40/12	25-40	1-1 9/16	14.6	12.5	30.0	0.8	0136 6358 032	0136 6359 032
	TORRO TAMPERPROOF 30-45/12	30-45	1 3/16-1 3/4	14.6	12.5	30.0	0.8	0136 6358 037	0136 6359 037
	TORRO TAMPERPROOF 35-50/12	35-50	1 3/8-2	14.6	12.5	30.0	0.8	0136 6358 043	0136 6359 043
	TORRO TAMPERPROOF 40-55/12	40-55	1 9/16-2 3/16	14.6	12.5	30.0	0.8	0136 6358 048	0136 6359 048
	TORRO TAMPERPROOF 40-60/12	40-60	1 9/16-2 3/8	14.6	12.5	30.0	0.8	0136 6358 050	0136 6359 050
	TORRO TAMPERPROOF 45-65/12	45-65	1 3/4-2 9/16	14.6	12.5	30.0	0.8	0136 6358 055	0136 6359 055
	TORRO TAMPERPROOF 50-70/12	50-70	2-2 3/4	14.6	12.5	30.0	0.8	0136 6358 060	0136 6359 060
	TORRO TAMPERPROOF 55-75/12	55-75	2 3/16-2 15/16	14.6	12.5	30.0	0.8	0136 6358 065	0136 6359 065
	TORRO TAMPERPROOF 60-80/12	60-80	2 3/8-3 1/8	14.6	12.5	30.0	0.8	0136 6358 070	0136 6359 070
	TORRO TAMPERPROOF 65-85/12	65-85	2 9/16-3 3/8	14.6	12.5	30.0	0.8	0136 6358 075	0136 6359 075
	TORRO TAMPERPROOF 70-90/12	70-90	2 3/4-3 9/16	14.6	12.5	36.0	0.8	0136 6358 080	0136 6359 080
	TORRO TAMPERPROOF 75-95/12	75-95	2 15/16-3 3/4	14.6	12.5	36.0	0.8	0136 6358 085	0136 6359 085
	TORRO TAMPERPROOF 80-100/12	80-100	3 1/8-3 15/16	14.6	12.5	36.0	0.8	0136 6358 090	0136 6359 090
	TORRO TAMPERPROOF 90-110/12	90-110	3 9/16-4 5/16	14.6	12.5	36.0	0.8	0136 6358 100	0136 6359 100
	TORRO TAMPERPROOF 100-120/12	100-120	3 15/16-4 3/4	14.6	12.5	36.0	0.8	0136 6358 110	0136 6359 110
	TORRO TAMPERPROOF 110-130/12	110-130	4 5/16-5 1/8	14.6	12.5	36.0	0.8	0136 6358 120	0136 6359 120
	TORRO TAMPERPROOF 120-140/12	120-140	4 3/4-5 1/2	14.6	12.5	36.0	0.8	0136 6358 130	0136 6359 130
TORRO TAMPERPROOF 130-150/12	130-150	5 1/8-5 15/16	14.6	12.5	36.0	0.8	0136 6358 140	0136 6359 140	
TORRO TAMPERPROOF 140-160/12	140-160	5 1/2-6 5/16	14.6	12.5	36.0	0.8	0136 6358 150	0136 6359 150	

### Предохранительный колпачок



Предохранительный колпачок NORMACLAMP® TORRO® - это небольшой пластмассовый наконечник, зафиксированный на конце ленты хомута, который исключает риск пореза во время монтажа, что является существенным вкладом в обеспечение техники безопасности.

#### Преимущества

- Доступен для лент толщиной 7.5 мм, 9 мм и 12 мм

#### Материалы

- Пластик

#### NORMACLAMP® TORRO® ПРЕДОХР. КОЛПАЧОК

Шир.	Наименование	Для всех материалов Артикул
7.5	THE SAFETY CAP 7.5	00458000021
9	THE SAFETY CAP 9	00458000022
12	THE SAFETY CAP 12	00458000023

### Радиальная вставка



Хомут с пружиной Radial® состоит из стандартного хомута с вставкой из нержавеющей стали. Эта вставка служит в качестве пружины. Внутреннее радиальное давление на шланг стало возможным благодаря тому, что материал между прорезями действует как листовая пружина.

#### Преимущества

- Радиальная вставка на внутренней стороне хомутной ленты
- Высокое контактное давление обеспечивается благодаря радиальной ребристой конструкции
- Наличие динамических свойств

#### Материалы

- W1

#### NORMACLAMP® TORRO® РАДИАЛЬНАЯ ВСТАВКА

Ширина	Наименование	Размерность		B	h	L	s	W1 Артикул
		в мм	в дюймах					
9	TORRO RADIAL INSERT 16-25/9	16-25	5/8-1	13.0	11.0	24.0	0.8	0127 6262 020
	TORRO RADIAL INSERT 16-27/9	16-27	5/8-1 1/16	13.0	11.0	24.0	0.8	0127 6262 021
	TORRO RADIAL INSERT 20-32/9	20-32	13/16-1 1/4	13.0	11.0	24.0	0.8	0127 6262 026
	TORRO RADIAL INSERT 23-35/9	23-35	1-1 3/8	13.0	11.0	24.0	0.8	0127 6262 029
	TORRO RADIAL INSERT 25-40/9	25-40	1-1 9/16	13.0	11.0	26.0	0.8	0127 6262 032
	TORRO RADIAL INSERT 30-45/9	30-45	1 3/16-1 3/4	13.0	11.0	26.0	0.8	0127 6262 037
	TORRO RADIAL INSERT 35-50/9	32-50	1 1/4-2	13.0	11.0	26.0	0.8	0127 6262 043
	TORRO RADIAL INSERT 35-55/9	35-50	1 3/8-2	13.0	11.0	26.0	0.8	0127 6262 045
	TORRO RADIAL INSERT 40-60/9	40-60	1 9/16-2 3/8	13.0	11.0	26.0	0.8	0127 6262 050
	TORRO RADIAL INSERT 45-65/9	45-65	1 3/4-2 9/16	13.0	11.0	26.0	0.8	0127 6262 055
	TORRO RADIAL INSERT 50-70/9	50-70	2-2 3/4	13.0	11.0	26.0	0.8	0127 6262 060
	TORRO RADIAL INSERT 55-75/9	55-75	2 3/16-2 15/16	13.0	11.0	26.0	0.8	0127 6262 065
	TORRO RADIAL INSERT 60-80/9	60-80	2 3/8-3 1/8	13.0	11.0	26.0	0.8	0127 6262 070
	TORRO RADIAL INSERT 65-85/9	65-85	2 9/16-3 3/8	13.0	11.0	26.0	0.8	0127 6262 075
	TORRO RADIAL INSERT 70-90/9	70-90	2 3/4-3 9/16	13.0	11.0	26.0	0.8	0127 6262 080
	TORRO RADIAL INSERT 75-95/9	75-95	2 15/16-3 3/4	13.0	11.0	26.0	0.8	0127 6262 085
	TORRO RADIAL INSERT 80-100/9	80-100	3 1/8-3 15/16	13.0	11.0	26.0	0.8	0127 6262 090
TORRO RADIAL INSERT 90-110/9	90-110	3 9/16-4 5/16	13.0	11.0	26.0	0.8	0127 6262 100	



## Spiro



NORMACLAMP® TORRO® Spiro - это идеальный хомут для промышленных спиральных шлангов из пластмассы.

### Преимущества

- Лента разделена на две части, совмещенные мостиком, обеспечивающим несимметричное соединение
- Два варианта исполнения: левосторонний и правосторонний

### Материалы

- W1, W2, W4



### NORMACLAMP® TORRO® SPIRO

Шир.	Наименование	Размерность		W1 Артикул		W2 Артикул		W4 Артикул	
		в мм	в дюймах	Правый	Левый	Правый	Левый	Правый	Левый
9	TORRO SPIRO 40-60/9	40-60	1 9/16-2 3/8	0126 7644 050	0126 7645 050	0126 7646 050	0126 7647 050	0126 7648 050	0126 7649 050
	TORRO SPIRO 50-70/9	50-70	2-2 3/4	0126 7644 060	0126 7645 060	0126 7646 060	0126 7647 060	0126 7648 060	0126 7649 060
	TORRO SPIRO 60-80/9	60-80	2 3/8-3 1/8	0126 7644 070	0126 7645 070	0126 7646 070	0126 7647 070	0126 7648 070	0126 7649 070
	TORRO SPIRO 70-90/9	70-90	2 3/4-3 9/16	0126 7644 080	0126 7645 080	0126 7646 080	0126 7647 080	0126 7648 080	0126 7649 080
	TORRO SPIRO 80-100/9	80-100	3 1/8-3 15/16	0126 7644 090	0126 7645 090	0126 7646 090	0126 7647 090	0126 7648 090	0126 7649 090
	TORRO SPIRO 90-110/9	90-110	3 9/16-4 5/16	0126 7644 100	0126 7645 100	0126 7646 100	0126 7647 100	0126 7648 100	0126 7649 100
	TORRO SPIRO 100-120/9	100-120	3 15/16-4 3/4	0126 7644 110	0126 7645 110				
	TORRO SPIRO 110-130/9	110-130	4 5/16-5 1/8	0126 7644 120	0126 7645 120				
	TORRO SPIRO 120-140/9	120-140	4 3/4-5 1/2	0126 7644 130	0126 7645 130				
	TORRO SPIRO 130-150/9	130-150	5 1/8-5 15/16	0126 7644 140	0126 7645 140				
TORRO SPIRO 140-160/9	140-160	5 1/2-6 5/16	0126 7644 150	0126 7645 150					
12	TORRO SPIRO 40-60/12	40-60	1 9/16-2 3/8	0136 7662 050	0136 7663 050	0136 7664 050	0136 7665 050	0136 7666 050	0136 7667 050
	TORRO SPIRO 50-70/12	50-70	2-2 3/4	0136 7662 060	0136 7663 060	0136 7664 060	0136 7665 060	0136 7666 060	0136 7667 060
	TORRO SPIRO 60-80/12	60-80	2 3/8-3 1/8	0136 7662 070	0136 7663 070	0136 7664 070	0136 7665 070	0136 7666 070	0136 7667 070
	TORRO SPIRO 70-90/12	70-90	2 3/4-3 9/16	0136 7662 080	0136 7663 080	0136 7664 080	0136 7665 080	0136 7666 080	0136 7667 080
	TORRO SPIRO 80-100/12	80-100	3 1/8-3 15/16	0136 7662 090	0136 7663 090	0136 7664 090	0136 7665 090	0136 7666 090	0136 7667 090
	TORRO SPIRO 90-110/12	90-110	3 9/16-4 5/16	0136 7662 100	0136 7663 100	0136 7664 100	0136 7665 100	0136 7666 100	0136 7667 100
	TORRO SPIRO 100-120/12	100-120	3 15/16-4 3/4	0136 7662 110	0136 7663 110	0136 7664 110	0136 7665 110	0136 7666 110	0136 7667 110
	TORRO SPIRO 110-130/12	110-130	4 5/16-5 1/8	0136 7662 120	0136 7663 120	0136 7664 120	0136 7665 120	0136 7666 120	0136 7667 120
	TORRO SPIRO 120-140/12	120-140	4 3/4-5 1/2	0136 7662 130	0136 7663 130	0136 7664 130	0136 7665 130	0136 7666 130	0136 7667 130
	TORRO SPIRO 130-150/12	130-150	5 1/8-5 15/16	0136 7662 140	0136 7663 140	0136 7664 140	0136 7665 140	0136 7666 140	0136 7667 140
TORRO SPIRO 140-160/12	140-160	5 1/2-6 5/16	0136 7662 150	0136 7663 150	0136 7664 150	0136 7665 150	0136 7666 150	0136 7667 150	



См. стр. 191.

## Предохранительное кольцо



Предохранительное кольцо NORMACLAMP® TORRO® представляет собой пластмассовое кольцо, которое с легкостью устанавливается на головку винта хомута. Кольцо предотвращает соскальзывание отвертки с головки, что значительно облегчает монтаж. Предохранительное кольцо поставляется для винтов с размером под ключ 7.

### Преимущества

- При монтаже отвертка не соскальзывает с головки винта

### Материалы

- Для всех материалов

### NORMACLAMP® TORRO® ПРЕДОХР. КОЛЬЦО

Шир.	Наименование	Для всех материалов Артикул
9/12	THE SAFETY COLLAR 9/12	00430000364

## Газовый хомут



Газовый хомут NORMACLAMP® TORRO® разработан для фиксации шлангов бытового газа и пропана. Винт этого хомута срывается на заданном уровне момента с целью точного соблюдения значений стандарта. Разрушение происходит при моменте затяжки 1.2 Нм.

### Преимущества

- Разработан в соответствии со стандартом NF XP D 36-110
- Винт срывается после закрепления шланга и фиксации хомута

### Материалы

- W3

### NORMACLAMP® TORRO® ГАЗОВЫЙ ХОМУТ

Шир.	Наименование	Диапазоны затяжки		W3 Артикул
		в мм	в дюймах	
9	TORRO GAS CLAMP 8-16/9	8-16	5/16-5/8	0126 6221 013
	TORRO GAS CLAMP 16-27/9	16-27	5/8-1 1/16	0126 6221 021



См. стр. 191.



- 1 **Удлиненный мостик**
- 2 **Ширина ленты 16 мм**  
– для применения, где требуется жесткий момент затяжки и контактное давление
- 3 **Маркировка размера хомута на ленте**  
– предотвращение ошибок

## Хомуты для шланга с червячной резьбой

Хомут NORMACLAMP HD применяется там, где требуется жесткий момент затяжки и контактное давление. Этот хомут дополняет

наш ассортимент хомутов для шлангов с червячной резьбой и доступен только с шириной ленты 16 мм и материалом W4.

### Преимущества

- Удлиненный мостик предотвращает утечку и повреждение шланга

### Применение

- Монтаж силиконовых, пластмассовых и резиновых трубок со стальными вставками

### Материалы

Материал	Корроз.стойкость при испытании в солевом тумане
W4	Мин. 240 ч*

\* Максимально допустимая коррозия основного металла - 5%

### Момент затяжки

Шир. ленты	Разруш. момент (мин. знач.)	Рекоменд. момент затяжки
16	17 Нм	макс. 10 Нм*

\* В зависимости от типа применения

## Технические характеристики и Информация для заказа

NORMACLAMP® HD								
Шир.	Наименование	Размерность		B	h	L	s	W4 Артикул
		в мм	в дюймах					
16	HD 25-45/16 C8	25-45	1-1 3/4	23.0	13.0	37.0	0.7	0156 7804 035
	HD 32-54/16 C8	32-54	1 1/4-2 1/8	23.0	13.0	37.0	0.7	0156 7804 043
	HD 45-67/16 C8	45-67	1 3/4-2 5/8	23.0	13.0	37.0	0.7	0156 7804 056
	HD 57-79/16 C8	57-79	2 1/4-3 1/8	23.0	13.0	37.0	0.7	0156 7804 068
	HD 70-92/16 C8	70-92	2 3/4-3 5/8	23.0	13.0	37.0	0.7	0156 7804 081
	HD 83-105/16 C8	83-105	3 1/4-4 1/8	23.0	13.0	37.0	0.7	0156 7804 094
	HD 95-118/16 C8	95-118	3 3/4-4 5/8	23.0	13.0	37.0	0.7	0156 7804 106
	HD 108-130/16 C8	108-130	4 1/4-5 1/8	23.0	13.0	37.0	0.7	0156 7804 119
	HD 121-143/16 C8	121-143	4 3/4-5 5/8	23.0	13.0	37.0	0.7	0156 7804 132
	HD 133-156/16 C8	133-156	5 1/4-6 1/8	23.0	13.0	37.0	0.7	0156 7804 144
	HD 146-168/16 C8	146-168	5 3/4-6 5/8	23.0	13.0	37.0	0.7	0156 7804 157
	HD 159-181/16 C8	159-181	6 1/4-7 1/8	23.0	13.0	37.0	0.7	0156 7804 170
	HD 172-194/16 C8	172-194	6 3/4-7 5/8	23.0	13.0	37.0	0.7	0156 7804 183
	HD 184-206/16 C8	184-206	7 1/4-8 1/8	23.0	13.0	37.0	0.7	0156 7804 195
	HD 197-219/16 C8	197-219	7 3/4-8 5/8	23.0	13.0	37.0	0.7	0156 7804 208
	HD 210-232/16 C8	210-232	8 1/4-9 1/8	23.0	13.0	37.0	0.7	0156 7804 221

Другие размеры доступны по запросу

См. стр. 191.

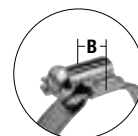

**B = общая ширина**  
корпус

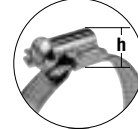

**h = общая высота**  
винт и корпус

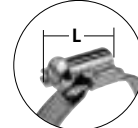

**L = общая длина**  
винт и корпус

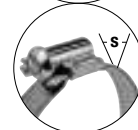

**s = толщина ленты**  
лента хомута



**Маркировка**  
лента хомута



- 1 Корпус винта обеспечивает простоту затягивания
- 2 'Линейный' корпус обеспечивает контакт каждой прорези червячной резьбы с лентой
- 3 Перфорированная лента

## Хомуты для фиксации уличных вывесок и указателей

Все компоненты хомута для указателей и вывесок полностью изготовлены из нержавеющей стали. Конструкция хомута упрощает монтаж на большинство знаков. Хомуты Hi-Torque могут использоваться повторно. Хомуты, растянутые вследствие температурных перепадов, с легкостью затягиваются повторно,

их конструкция исключает наличие острых краев, которые могут поранить монтажника. Рекомендуемый момент затяжки для надежного закрепления составляет 16 Нм. Разрушающий момент затяжки при 20 Нм.

### Преимущества

- Возможно повторное использование
- Безопасный и надежный монтаж
- Легкое повторное затягивание в случае растяжения (из-за температурных перепадов)
- Отсутствие потерь материала при установке
- Легкий монтаж двух знаков на одном столбе

### Применение

- Установка дорожных знаков, уличных указателей, рекламных щитов и световых указателей
- Применение в тяжелых условиях
- Сельское хозяйство
- Химическая промышленность
- Пищевая промышленность
- Транспортировка жидкостей
- Судостроение и судоходство
- Нефтехимическая промышленность
- Судоремонтные предприятия

### Материалы

W1	W2	W3	W4	W5
			x	

### Технические характеристики и Информация для заказа

NORMACLAMP® HI-TORQUE				
Шир.	Наименование	Размерность		W4 Артикул
		в мм	в дюймах	
16	HI-TORQUE 32-67/16	32-67	1 1/4-2 5/8	0560 6610 050
	HI-TORQUE 54-105/16	54-105	2 1/8-4 1/8	0560 6610 080
	HI-TORQUE 102-156/16	102-156	4-6 1/8	0560 6610 129
	HI-TORQUE 156-232/16	156-232	6 1/8-9 1/8	0560 6610 194
	HI-TORQUE 229-384/16	229-384	9-15 1/8	0560 6610 307



См. стр. 191.



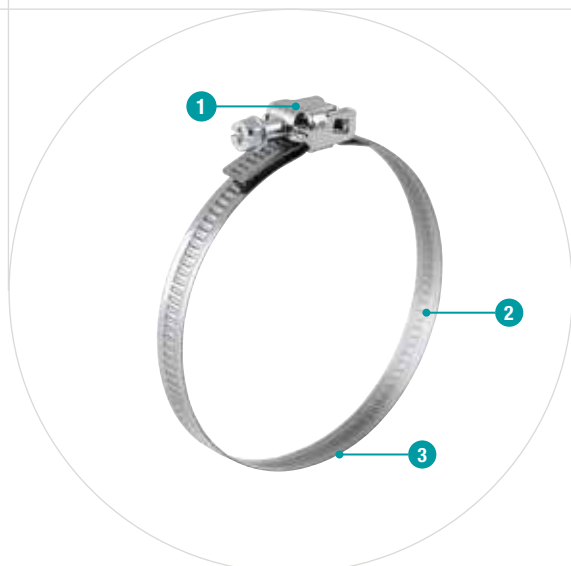

- 1 Наклонный корпус с винтом
- 2 Гладкая внутренняя поверхность ленты
- 3 Закругленная кромка предотвращает повреждение шланга

## Самозапирающийся хомут

Хомут NORMACLAMP® Quick lock 9 мм изготовлен из перфорированной по кругу ленты с ровной кромкой и гладкой внутренней поверхностью для защиты шланга от повреждений. Система наклонного корпуса с винтом обеспечивает легкий

и быстрый монтаж благодаря автоматическому запираению, формирующему правильный диаметр трубы. Толщина ленты 0.6 мм для ширины 9 мм.

### Преимущества

- Легкий и быстрый монтаж
- Безопасное закрепление на шланге
- Гибкость
- Размер от 25-40 до 60-1300 мм

### Применение

- Водное хозяйство
- Кондиционирование воздуха
- Строительство
- Санитария

### Материалы

W1	W2 (B) *	W3	W4	W5
	x		x	

\*W2 (B): Лента из нержавеющей стали (W3)  
 Винт и корпус из оцинкованной стали (W1)  
 W2 (B) - это комбинация материалов W1 и W3

### Момент затяжки

Шир. ленты	Момент затяжки	Скорость затяжки
9	2.5 +0.5 Нм	Макс. 50 об/мин

## Технические характеристики и Информация для заказа

NORMACLAMP® QUICK LOCK 9 MM					
Шир.	Наименование	Размерность		W2 (B) Артикул	W4 Артикул
		в мм	в дюймах		
9	QUICK LOCK 25-40/9	25-40	1-1 9/16	0815 6120 040	
	QUICK LOCK 25-45/9	25-45	1-1 3/4	0815 6120 045	
	QUICK LOCK 32-50/9	32-50	1 1/4-2	0815 6120 050	
	QUICK LOCK 40-60/9	40-60	1 9/16-2 3/8	0815 6120 060	
	QUICK LOCK 50-70/9	50-70	2-2 3/4	0815 6120 070	
	QUICK LOCK 60-80/9	60-80	2 3/8-3 1/8	0815 6120 080	
	QUICK LOCK 60-90/9	60-90	2 3/8-3 9/16	0815 6120 090	
	QUICK LOCK 60-100/9	60-100	2 3/8-3 15/16	0815 6120 100	
	QUICK LOCK 60-110/9	60-110	2 3/8-4 5/16	0815 6120 110	0815 6130 110
	QUICK LOCK 60-125/9	60-125	2 3/8-4 15/16	0815 6120 125	
	QUICK LOCK 60-135/9	60-135	2 3/8-5 5/16	0815 6120 135	0815 6130 135
	QUICK LOCK 60-145/9	60-145	2 3/8-5 11/16	0815 6120 145	0815 6130 145
	QUICK LOCK 60-165/9	60-165	2 3/8-6 1/2	0815 6120 165	
	QUICK LOCK 60-170/9	60-170	2 3/8-6 11/16		0815 6130 170
	QUICK LOCK 60-175/9	60-175	2 3/8-6 7/8	0815 6120 175	
	QUICK LOCK 60-215/9	60-215	2 3/8-8 7/16	0815 6120 215	0815 6130 215
	QUICK LOCK 60-270/9	60-270	2 3/8-10 5/8	0815 6120 270	0815 6130 270
	QUICK LOCK 60-280/9	60-280	2 3/8-11	0815 6120 280	
	QUICK LOCK 60-290/9	60-290	2 3/8-11 7/16	0815 6120 290	
	QUICK LOCK 60-325/9	60-325	2 3/8-12 13/16	0815 6120 325	0815 6130 325
	QUICK LOCK 60-370/9	60-370	2 3/8-14 9/16	0815 6120 370	
	QUICK LOCK 60-380/9	60-380	2 3/8- 14 15/16	0815 6120 380	0815 6130 380
	QUICK LOCK 60-425/9	60-425	2 3/8-16 3/4	0815 6120 425	0815 6130 425
	QUICK LOCK 60-525/9	60-525	2 3/8-20 11/16	0815 6120 525	0815 6130 525
	QUICK LOCK 60-630/9	60-630	2 3/8-24 13/16	0815 6120 630	
	QUICK LOCK 60-660/9	60-660	2 3/8-26	0815 6120 660	0815 6130 660
	QUICK LOCK 60-1050/9	60-1050	2 3/8-41 5/16	0815 6121 050	
	QUICK LOCK 60-1300/9	60-1300	2 3/8-51 3/16	0815 6121 300	

Дополнительные диаметры по запросу



См. стр. 191.



- 1 Наклонный корпус с винтом – система быстрой фиксации
- 2 Перфорированная лента обеспечивает идеальный контакт с поверхностью шланга

## Хомут для шлангов большого диаметра

Хомут NORMACLAMP® Quick lock 12 мм разработан для быстрой фиксации шлангов большого диаметра. Хомут имеет гладкую ленту, что обеспечивает идеальный контакт с поверхностью шланга. Этот хомут является идеальным решением для шлангов диаметром более 100 мм. Толщина ленты 0.7 мм для ширины 12 мм обеспечивает высокую гибкость хомута.

### Преимущества

- Быстрая фиксация корпуса облегчает монтаж хомута
- Безопасное закрепление на шланге
- Гибкость
- Широкий диапазон затяжки

### Применение

- Водное хозяйство
- Кондиционирование воздуха
- Строительство
- Санитария

### Материалы

W1	W2 (B) *	W3	W4	W5
	x			

\*W2 (B): Лента из нержавеющей стали (W3)  
 Винт и корпус из оцинкованной стали (W1)  
 W2 (B) - это комбинация материалов W1 и W3

### Технические характеристики и Информация для заказа

NORMACLAMP® QUICK LOCK 12 MM				
Шир.	Наименование	Размерность		W2 (B) Артикул
		в мм	в дюйм	
12	QUICK LOCK 50-110/12	50-110	2-4 5/16	0815 6020 080
	QUICK LOCK 50-130/12	50-130	2-5 1/8	0815 6020 090
	QUICK LOCK 50-145/12	50-145	2-5 11/16	0815 6020 098
	QUICK LOCK 50-165/12	50-165	2-6 1/2	0815 6020 108
	QUICK LOCK 50-175/12	50-175	2-6 7/8	0815 6020 113
	QUICK LOCK 50-215/12	50-215	2-8 7/16	0815 6020 133
	QUICK LOCK 50-280/12	50-280	2-11	0815 6020 165
	QUICK LOCK 50-325/12	50-325	2-12 13/16	0815 6020 188
	QUICK LOCK 50-370/12	50-370	2-14 9/16	0815 6020 210
	QUICK LOCK 50-425/12	50-425	2-16 3/4	0815 6020 238
	QUICK LOCK 60-525/12	60-525	2-20 11/16	0815 6020 293
	QUICK LOCK 70-625/12	70-625	2-24 5/8	0815 6020 348



См. стр. 180, 187 и 191.

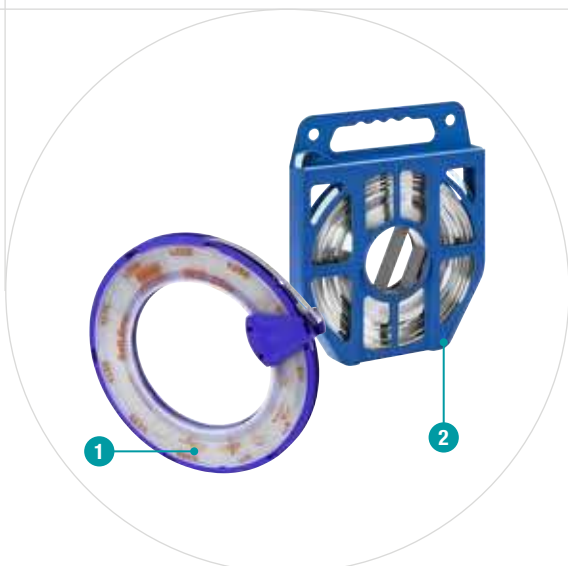

- 1 Кассета для ленты шириной 9мм
- 2 Кассета для ленты шириной 12 мм

## Сплошная лента для создания хомутов различного диаметра

Стальная лента NORMACLAMP® - это идеальное решение для создания хомутов различного диаметра. Стальная лента - это длинная сплошная лента толщиной 9 или 12 мм. Для закрепления необходимо использовать корпус зажима NORMACLAMP® Quick lock 9 или 12 мм.

### Преимущества

- Вариабельность
- Гибкость
- Преимущество при хранении и инвентаризации
- Возможность создания до 44 хомутов

### Применение

- Водное хозяйство
- Кондиционирование воздуха
- Строительство
- Санитария

### Материалы

W1	W2 (B) *	W3	W4	W5
	х		х	

\*W2 (B): Лента из нержавеющей стали (W3)  
 Винт и корпус из оцинкованной стали (W1)  
 W2 (B) - это комбинация материалов W1 и W3

### Технические характеристики и Информация для заказа

NORMACLAMP® СТАЛЬНАЯ ЛЕНТА					
Шир.	Наименование	Длина		W2 (B) Артикул	W4 Артикул
		в м	в дюйм		
9	STRIP STEEL 9 25 MTS	25	98 7/16	0815 7121 005	0815 7131 005
	STRIP STEEL 9 30 MTS	30	118 1/8	0815 7121 008	0815 7131 008
12	STRIP STEEL 12 25 MTS	25	98 7/16	0815 0007 006	



См. стр. 191.

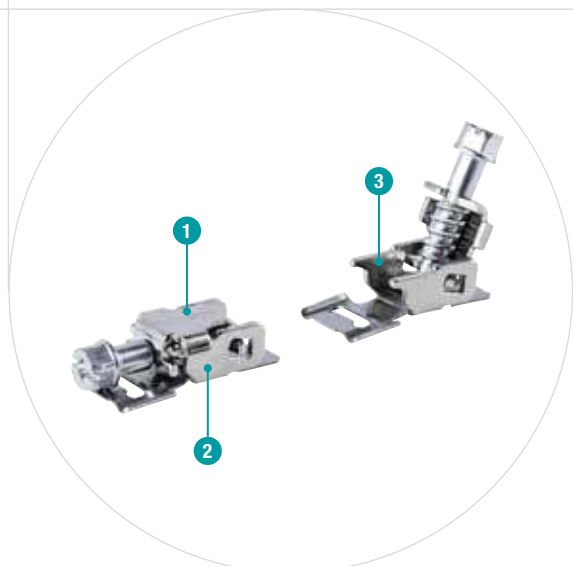

- 1 Наклонный корпус с винтом
- 2 Закрытое положение
- 3 Открытое положение

## Зажимные элементы для сплошной ленты

Корпус NORMACLAMP® Quick lock 9 и 12 мм используется для зажима стальной ленты NORMACLAMP®.

### Преимущества

- Быстрый, простой и безопасный монтаж
- Обеспечивает зажим хомутов различного диаметра

### Применение

- Водное хозяйство
- Кондиционирование воздуха
- Строительство
- Санитария

### Материалы

W1	W2 (B) *	W3	W4	W5
	x		x	

\*W2 (B): Лента из нержавеющей стали (W3)  
 Винт и корпус из оцинкованной стали (W1)  
 W2 (B) - это комбинация материалов W1 и W3

### Технические характеристики и Информация для заказа

NORMACLAMP® КОРПУС QUICK LOCK			
Шир.	Наименование	W2 (B) Артикул	W4 Артикул
9	QUICK LOCK HOUSING 9	0815 7121 007	0815 7131 007
12	QUICK LOCK HOUSING 12	0815 6007 008	



См. стр. 191.

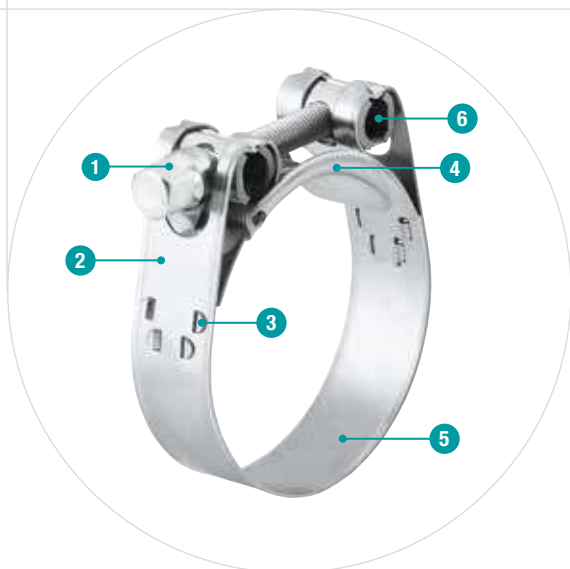

- 1 Винт**  
– Новый спецдизайн винта с интегрированной дистанционной втулкой и улучшенной эффективностью. Вариант W5 имеет винт с углублением под ключ
- 2 Усиленные пластины**  
– обеспечивают восприятие значительно больших крутящих моментов
- 3 Механический фиксатор**  
– отсутствие точек сварки и контактной коррозии
- 4 Мостик**  
– защита шланга
- 5 Жесткая лента с закругленными краями**  
– защита от ранений и повреждений шланга
- 6 Полые цапфы**  
– уменьшают нагрузку на винт и механический фиксатор

## Сверхпрочные хомуты для различных применений

Хомуты NORMACLAMP® GBS в первую очередь разработаны для применения в тех областях, где требуются хомуты соответствующие строгим требованиям. В особенности для крепления всасывающих шлангов и шлангов подачи сжатого воздуха с высокой степенью твердости или с пластмассовым или стальным армированием. Таким образом, они пригодны для использования на коммерческом транспорте и спецтехнике. Такие хомуты отличаются экстремально высокими зажимными силами ленты. Монтаж хомута NORMACLAMP® GBS осуществляется без всяких проблем с помощью ручного, пневматического или электрического стандартного инструмента.



### Преимущества

- Улучшенный разрушающий момент затяжки
- Улучшенная зажимная сила ленты

### Применение

- Машиностроение
- Химическая промышленность
- Системы орошения
- Судостроение
- Железнодорожная отрасль
- Сельхозтехника
- Строительные машины
- Производство двигателей
- Насосы и фильтры
- Горнодобывающая промышленность

### Материалы

W1	W2	W3	W4	W5
x	x		x	x

Материал	Корроз. стойкость при исп. в солевом тумане
W1	Мин. 72 ч
W2	Мин. 72 ч
W4	Мин. 240 ч
W5	Мин. 400 ч

NORMACLAMP® GBS						
Ширина ленты	Толщина материала в мм					
	W1	W2	W4	W5	M	SW
18	0.8	0.6	0.6	0.6	6	8
20	1.0	0.8	0.8	0.8	7	10
25	1.0	1.0	1.0	1.0	8	13
30	1.3	1.0	1.0	1.0	10	17

### Зажимная сила ленты

Результаты многочисленных испытаний доказывают техническое преимущество продукции NORMACLAMP® GBS по отношению к сравнимым изделиям конкурентов:

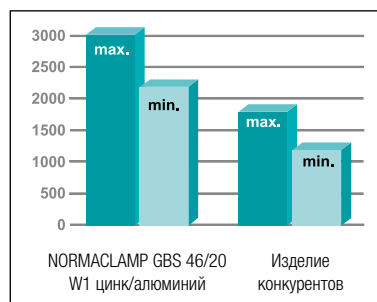



## Момент затяжки

NORMACLAMP® GBS					
Ширина ленты	Разруш. момент (минимум) Нм				Рекомендуемый момент затяжки Нм
	W1	W2	W4	W5	
18	15	15	15	15	8
20	25	20	20	20	10
25	35	30	30	30	20
30	50	45	45	45	25

NORMACLAMP® GBS С РЕЗИНОВОЙ ВСТАВКОЙ				
Ширина ленты	Разруш. момент (минимум) Нм			Рекомендуемый момент затяжки Нм
	W1	W2	W4	
18	10	10		6
20	15	15		8
25	25	25		18
30	40	40		22

## Технические характеристики и Информация для заказа

NORMACLAMP® GBS ПОЛЯ ЦАПФА							
Шир.	Наименование	Размерность		W1 Артикул	W2 Артикул	W4 Артикул	W5 Артикул
		в мм	в дюймах				
18	GBS M17-19/18 Sk*	17-19	11/16-3/4	0591 7181 018	0591 7182 018	0591 7184 018	0591 7185 018
	GBS M19-21/18 Sk*	19-21	3/4-13/16	0591 7181 020	0591 7182 020	0591 7184 020	0591 7185 020
	GBS M21-23/18 Sk*	21-23	13/16-15/16	0591 7181 022	0591 7182 022	0591 7184 022	0591 7185 022
	GBS M23-25/18 Sk*	23-25	15/16-1	0591 7181 024	0591 7182 024	0591 7184 024	0591 7185 024
	GBS M25-27/18 Sk	25-27	1-1 1/16	0591 7181 026	0591 7182 026	0591 7184 026	0591 7185 026
	GBS M27-29/18 Sk	27-29	1 1/16-1 1/8	0591 7181 028	0591 7182 028	0591 7184 028	0591 7185 028
	GBS M29-31/18 Sk	29-31	1 1/8-1 1/4	0591 7181 030	0591 7182 030	0591 7184 030	0591 7185 030
	GBS M31-34/18 Sk	31-34	1 1/4-1 5/16	0591 7181 033	0591 7182 033	0591 7184 033	0591 7185 033
	GBS M34-37/18 Sk	34-37	1 5/16-1 7/16	0591 7181 036	0591 7182 036	0591 7184 036	0591 7185 036
	GBS M37-40/18 Sk	37-40	1 7/16-1 9/16	0591 7181 039	0591 7182 039	0591 7184 039	0591 7185 039
GBS M40-43/18 Sk	40-43	1 9/16-1 11/16	0591 7181 042	0591 7182 042	0591 7184 042	0591 7185 042	
20	GBS M43-47/20 Sk	43-47	1 11/16-1 7/8	0591 7201 045	0591 7202 045	0591 7204 045	0591 7205 045
	GBS M47-51/20 Sk	47-51	1 7/8-2	0591 7201 049	0591 7202 049	0591 7204 049	0591 7205 049
	GBS M51-55/20 Sk	51-55	2-2 3/16	0591 7201 053	0591 7202 053	0591 7204 053	0591 7205 053
	GBS M55-59/20 Sk	55-59	2 3/16-2 5/16	0591 7201 057	0591 7202 057	0591 7204 057	0591 7205 057
	GBS M59-63/20 Sk	59-63	2 5/16-2 1/2	0591 7201 061	0591 7202 061	0591 7204 061	0591 7205 061
	GBS M63-68/20 Sk	63-68	2 1/2-2 11/16	0591 7201 066	0591 7202 066	0591 7204 066	0591 7205 066
25	GBS M68-73/25 Sk	68-73	2 11/16-2 7/8	0591 7251 071	0591 7252 071	0591 7254 071	0591 7255 071
	GBS M73-79/25 Sk	73-79	2 7/8-3 1/8	0591 7251 076	0591 7252 076	0591 7254 076	0591 7255 076
	GBS M79-85/25 Sk	79-85	3 1/8-3 3/8	0591 7251 082	0591 7252 082	0591 7254 082	0591 7255 082
	GBS M85-91/25 Sk	85-91	3 3/8-3 9/16	0591 7251 088	0591 7252 088	0591 7254 088	0591 7255 088
	GBS M91-97/25 Sk	91-97	3 9/16-3 13/16	0591 7251 094	0591 7252 094	0591 7254 094	0591 7255 094
	GBS M97-104/25 Sk	97-104	3 13/16-4 1/6	0591 7251 101	0591 7252 101	0591 7254 101	0591 7255 101
	GBS M104-112/25 Sk	104-112	4 1/16-4 7/16	0591 7251 108	0591 7252 108	0591 7254 108	0591 7255 108
	GBS M112-121/25 Sk	112-121	4 7/16-4 3/4	0591 7251 117	0591 7252 117	0591 7254 117	0591 7255 117
	GBS M121-130/25 Sk	121-130	4 3/4-5 1/8	0591 7251 126	0591 7252 126	0591 7254 126	0591 7255 126
	30	GBS M130-140/30 Sk	130-140	5 1/8-5 1/2	0591 7301 135	0591 7302 135	0591 7304 135
GBS M140-150/30 Sk		140-150	5 1/2-5 15/16	0591 7301 145	0591 7302 145	0591 7304 145	0591 7305 145
GBS M150-162/30 Sk		150-162	5 15/16-6 3/8	0591 7301 156	0591 7302 156	0591 7304 156	0591 7305 156
GBS M162-174/30 Sk		162-174	6 3/8-6 7/8	0591 7301 168	0591 7302 168	0591 7304 168	0591 7305 168
GBS M174-187/30 Sk		174-187	6 7/8-7 3/8	0591 7301 181	0591 7302 181	0591 7304 181	0591 7305 181
GBS M187-200/30 Sk		187-200	7 3/8-7 7/8	0591 7301 194	0591 7302 194	0591 7304 194	0591 7305 194
GBS M200-213/30 Sk		200-213	7 7/8-8 3/8	0591 7301 207	0591 7302 207	0591 7304 207	0591 7305 207
GBS M213-226/30 Sk		213-226	8 3/8-8 7/8	0591 7301 220	0591 7302 220	0591 7304 220	0591 7305 220
GBS M226-239/30 Sk		226-239	8 7/8-9 7/16	0591 7301 233	0591 7302 233	0591 7304 233	0591 7305 233
GBS M239-252/30 Sk		239-252	9 7/16-9 15/16	0591 7301 246	0591 7302 246	0591 7304 246	0591 7305 246
GBS M252-265/30 Sk		252-265	9 15/16-10 7/16	0591 7301 259	0591 7302 259	0591 7304 259	0591 7305 259
GBS M265-278/30 Sk		265-278	10 7/16-10 15/16	0591 7301 272	0591 7302 272	0591 7304 272	0591 7305 272
GBS M279-291/30 Sk		279-291	11-11 7/16	0591 7301 285	0591 7302 285	0591 7304 285	0591 7305 285
GBS M292-304/30 Sk		292-304	11 1/2-12	0591 7301 298	0591 7302 298	0591 7304 298	0591 7305 298

Сборка хомутов произведена с использованием точечной сварки.



См. стр. 187.

## Цельные цапфы – STC



Для соответствия требованиям всех рынков, хомуты NORMACLAMP® GBS также доступны с цельными цапфами.

### Преимущества

- Повышенная надежность

### Материалы

- W1, W4



### NORMACLAMP® GBS STC

Ширина	Наименование	Размерность		W1 Артикул	W4 Артикул
		в мм	в дюймах		
18	GBS M17-19/20 STC	17 - 19	11/16-3/4	0591 7001 018	0591 7009 018
	GBS M19-21/18 STC	19 - 21	3/4-13/16	0591 7001 020	0591 7009 020
	GBS M21-23/18 STC	21 - 23	13/16-15/16	0591 7001 022	0591 7009 022
	GBS M23-25/18 STC	23 - 25	15/16-1	0591 7001 024	0591 7009 024
	GBS M25-27/18 STC	25 - 27	1-1 1/16	0591 7001 026	0591 7009 026
	GBS M27-29/18 STC	27 - 29	1 1/16-1 1/8	0591 7001 028	0591 7009 028
	GBS M29-31/18 STC	29 - 31	1 1/8-1 1/4	0591 7001 030	0591 7009 030
	GBS M31-34/18 STC	31 - 34	1 1/4-1 5/16	0591 7001 033	0591 7009 033
	GBS M34-37/18 STC	34 - 37	1 5/16-1 7/16	0591 7001 036	0591 7009 036
	GBS M37-40/18 STC	37 - 40	1 7/16-1 9/16	0591 7001 039	0591 7009 039
	GBS M40-43/18 STC	40 - 43	1 9/16-1 11/16	0591 7001 042	0591 7009 042
	20	GBS M43-47/20 STC	43 - 47	1 11/16-2 7/8	0591 7002 045
GBS M47-51/20 STC		47 - 51	1 7/8-2	0591 7002 049	0591 7010 049
GBS M51-55/20 STC		51 - 55	2-2 3/16	0591 7002 053	0591 7010 053
GBS M55-59/20 STC		55 - 59	2 3/16-2 5/16	0591 7002 057	0591 7010 057
GBS M59-63/20 STC		59 - 63	2 5/16-2 1/2	0591 7002 061	0591 7010 061
GBS M63-68/20 STC		63 - 68	2 1/2-2 11/16	0591 7002 066	0591 7010 066
25		GBS M68-73/25 STC	68 - 63	2 11/16-2 7/8	0591 7003 071
	GBS M73-79/25 STC	73 - 79	2 7/8-3 1/8	0591 7003 076	0591 7011 076
	GBS M79-85/25 STC	79 - 85	3 1/8-3 3/8	0591 7003 082	0591 7011 082
	GBS M85-91/25 STC	85 - 91	3 3/8-3 9/16	0591 7003 088	0591 7011 088
	GBS M91-97/25 STC	91 - 97	3 9/16-3 13/16	0591 7003 094	0591 7011 094
	GBS M97-104/25 STC	97 - 104	3 13/16-4 1/6	0591 7003 101	0591 7011 101
	GBS M104-112/25 STC	104 - 112	4 1/16-4 7/16	0591 7003 108	0591 7011 108
	GBS M112-121/25 STC	112 - 121	4 7/16-4 3/4	0591 7003 117	0591 7011 117
	GBS M121-130/25 STC	121 - 130	4 3/4-5 1/8	0591 7003 126	0591 7011 126
	30	GBS M130-140/30 STC	130 - 140	5 1/8-5 1/2	0591 7004 135
GBS M140-150/30 STC		140 - 150	5 1/2-5 15/16	0591 7004 145	0591 7012 145
GBS M150-162/30 STC		150 - 162	5 15/16-6 3/8	0591 7004 156	0591 7012 156
GBS M162-174/30 STC		162 - 174	6 3/8-6 7/8	0591 7004 168	0591 7012 168
GBS M174-187/30 STC		174 - 187	6 7/8-7 3/8	0591 7004 181	0591 7012 181
GBS M187-200/30 STC		187 - 200	7 3/8-7 7/8	0591 7004 194	0591 7012 194
GBS M200-213/30 STC		200 - 213	7 7/8-8 3/8	0591 7004 207	0591 7012 207
GBS M213-226/30 STC		213 - 226	8 3/8-8 7/8	0591 7004 220	0591 7012 220
GBS M226-239/30 STC		226 - 239	8 7/8-9 7/16	0591 7004 233	0591 7012 233
GBS M239-252/30 STC		239 - 252	9 7/16-9 15/16	0591 7004 246	0591 7012 246
GBS M252-265/30 STC		252 - 265	9 15/16-10 7/16	0591 7004 259	0591 7012 259
GBS M265-278/30 STC		265 - 278	10 7/16-10 15/16	0591 7004 272	0591 7012 272
GBS M278-291/30 STC		278 - 291	10 15/16-11 7/16	0591 7004 285	0591 7012 285
GBS M291-304/30 STC		291 - 304	11 7/16-12	0591 7004 298	0591 7012 298
GBS M304-317/30 STC		304 - 317	12-12 1/2	0591 7004 311	0591 7012 311
GBS M317-330/30 STC		317 - 330	12 1/2-13	0591 7004 324	0591 7012 324

### Замыкающий элемент QRC



По желанию хомутов NORMACLAMP® GBS также поставляется с быстроразъемным замыкающим элементом. Винт можно быстро удалить с замыкающего элемента с целью простого монтажа без всяких проблем.

**Преимущества**

- Легкий монтаж

**Материалы**

- W1, W2

NORMACLAMP® GBS QRC					
Ширина	Наименование	Размерность		W1 Артикул	W2 Артикул
		в мм	в дюймах		
18	GBS M17-19/18 Zy QRC*	17 - 19	11/16-3/4	0592 7181 018	0592 7182 018
	GBS M19-21/18 Zy QRC*	19 - 21	3/4-13/16	0592 7181 020	0592 7182 020
	GBS M21-23/18 Zy QRC*	21 - 23	13/16-15/16	0592 7181 022	0592 7182 022
	GBS M23-25/18 Zy QRC*	23 - 25	15/16-1	0592 7181 024	0592 7182 024
	GBS M25-27/18 Zy QRC	25 - 27	1-1 1/16	0592 7181 026	0592 7182 026
	GBS M27-29/18 Zy QRC	27 - 29	1 1/16-1 1/8	0592 7181 028	0592 7182 028
	GBS M29-31/18 Zy QRC	29 - 31	1 1/8-1 1/4	0592 7181 030	0592 7182 030
	GBS M31-34/18 Zy QRC	31 - 34	1 1/4-1 5/16	0592 7181 033	0592 7182 033
	GBS M34-37/18 Zy QRC	34 - 37	1 5/16-1 7/16	0592 7181 036	0592 7182 036
	GBS M37-40/18 Zy QRC	37 - 40	1 7/16-1 9/16	0592 7181 039	0592 7182 039
GBS M40-43/18 Zy QRC	40 - 43	1 9/16-1 11/16	0592 7181 042	0592 7182 042	
20	GBS M43-47/20 Zy QRC	43 - 47	1 11/16-1 7/8	0592 7201 045	0592 7202 045
	GBS M47-51/20 Zy QRC	47 - 51	1 7/8-2	0592 7201 049	0592 7202 049
	GBS M51-55/20 Zy QRC	51 - 55	2-2 3/16	0592 7201 053	0592 7202 053
	GBS M55-59/20 Zy QRC	55 - 59	2 3/16-2 5/16	0592 7201 057	0592 7202 057
	GBS M59-63/20 Zy QRC	59 - 63	2 5/16-2 1/2	0592 7201 061	0592 7202 061
	GBS M63-68/20 Zy QRC	63 - 68	2 1/2-2 11/16	0592 7201 066	0592 7202 066
	GBS M68-73/25 Zy QRC	68 - 73	2 11/16-2 7/8	0592 7251 071	0592 7252 071
25	GBS M73-79/25 Zy QRC	73 - 79	2 7/8-3 1/8	0592 7251 076	0592 7252 076
	GBS M79-85/25 Zy QRC	79 - 85	3 1/8-3 3/8	0592 7251 082	0592 7252 082
	GBS M85-91/25 Zy QRC	85 - 91	3 3/8-3 9/16	0592 7251 088	0592 7252 088
	GBS M91-97/25 Zy QRC	91 - 97	3 9/16-3 13/16	0592 7251 094	0592 7252 094
	GBS M97-104/25 Zy QRC	97 - 104	3 13/16-4 1/6	0592 7251 101	0592 7252 101
	GBS M104-112/25 Zy QRC	104 - 112	4 1/16-4 7/16	0592 7251 108	0592 7252 108
	GBS M112-121/25 Zy QRC	112 - 121	4 7/16-4 3/4	0592 7251 117	0592 7252 117
	GBS M121-130/25 Zy QRC	121 - 130	4 3/4-5 1/8	0592 7251 126	0592 7252 126
30	GBS M130-140/30 Zy QRC	130 - 140	5 1/8-5 1/2	0592 7301 135	0592 7302 135
	GBS M140-150/30 Zy QRC	140 - 150	5 1/2-5 15/16	0592 7301 145	0592 7302 145
	GBS M150-162/30 Zy QRC	150 - 162	5 15/16-6 3/8	0592 7301 156	0592 7302 156
	GBS M162-174/30 Zy QRC	162 - 174	6 3/8-6 7/8	0592 7301 168	0592 7302 168
	GBS M174-187/30 Zy QRC	174 - 187	6 7/8-7 3/8	0592 7301 181	0592 7302 181
	GBS M187-200/30 Zy QRC	187 - 200	7 3/8-7 7/8	0592 7301 194	0592 7302 194
	GBS M200-213/30 Zy QRC	200 - 213	7 7/8-8 3/8	0592 7301 207	0592 7302 207
	GBS M213-226/30 Zy QRC	213 - 226	8 3/8-8 7/8	0592 7301 220	0592 7302 220
	GBS M226-239/30 Zy QRC	226 - 239	8 7/8-9 7/16	0592 7301 233	0592 7302 233
	GBS M239-252/30 Zy QRC	239 - 252	9 7/16-9 15/16	0592 7301 246	0592 7302 246

Сборка хомутов произведена с использованием точечной сварки.

### Многосекционное исполнение



Хомут NORMACLAMP® GBS даже доступен в многосекционном исполнении для больших диаметров.

#### Преимущества

- Подходит для шлангов большого диаметра

#### Материалы

- W1, W2, W4, W5

#### NORMACLAMP® GBS МНОГОСЕКЦИОННЫЙ

Ширина	Наименование	Размерность		W1 Артикул	W2 Артикул	W4 Артикул	W5 Артикул
		в мм	в дюймах				
18	GBS M59-67/18 SK 2T	59-67	2 5/16-2 5/8	0591 7191 063	0591 7192 063	0591 7194 063	0591 7195 063
	GBS M67-75/18 SK 2T	67-75	2 5/8-2 15/16	0591 7191 071	0591 7192 071	0591 7194 071	0591 7195 071
20	GBS M67-75/20 SK 2T	67-75	2 5/8-2 15/16	0591 7221 071	0591 7222 071	0591 7224 071	0591 7225 071
	GBS M75-83/20 SK 2T	75-83	2 15/16-3 1/4	0591 7221 079	0591 7222 079	0591 7224 079	0591 7225 079
	GBS M83-91/20 SK 2T	83-91	3 1/4-3 9/16	0591 7221 087	0591 7222 087	0591 7224 087	0591 7225 087
25	GBS M88-100/25 SK 2T	88-100	3 9/16-4	0591 7271 094	0591 7272 094	0591 7274 094	0591 7275 094
	GBS M100-116/25 SK 2T	100-116	3 7/16-4 9/16	0591 7271 108	0591 7272 108	0591 7274 108	0591 7275 108
	GBS M116-136/25 SK 2T	116-136	4 9/16-5 3/8	0591 7271 126	0591 7272 126	0591 7274 126	0591 7275 126
	GBS M136-156/25 SK 2T	136-156	5 3/8-6 1/8	0591 7271 146	0591 7272 146	0591 7274 146	0591 7275 146
30	GBS M156-176/25 SK 2T	156-176	6 1/8-6 15/16	0591 7271 168	0591 7272 168	0591 7274 168	0591 7275 168
	GBS M125-145/30 SK 2T	125-145	4 15/16-5 11/16	0591 7321 135	0591 7322 135	0591 7324 135	0591 7325 135
	GBS M145-168/30 SK 2T	145-168	5 11/16-6 5/8	0591 7321 156	0591 7322 156	0591 7324 156	0591 7325 156
	GBS M168-193/30 SK 2T	168-193	6 5/8-7 5/8	0591 7321 181	0591 7322 181	0591 7324 181	0591 7325 181
	GBS M193-220/30 SK 2T	193-220	7 5/8-8 11/16	0591 7321 207	0591 7322 207	0591 7324 207	0591 7325 207
	GBS M220-245/30 SK 2T	220-245	8 11/16-9 5/8	0591 7321 233	0591 7322 233	0591 7324 233	0591 7325 233
	GBS M245-270/30 SK 2T	245-270	9 5/8-10 5/8	0591 7321 258	0591 7322 258	0591 7324 258	0591 7325 258
	GBS M270-295/30 SK 2T	270-295	10 5/8-11 5/8	0591 7321 283	0591 7322 283	0591 7324 283	0591 7325 283
	GBS M295-320/30 SK 2T	295-320	11 5/8-12 5/8	0591 7321 308	0591 7322 308	0591 7324 308	0591 7325 308
	GBS M320-345/30 SK 2T	320-345	12 5/8-13 9/16	0591 7321 333	0591 7322 333	0591 7324 333	0591 7325 333

### Резиновая вставка



Возможна поставка хомутов NORMACLAMP® GBS с резиновой вставкой для защиты от вибраций и просачивания воды, а также для шумопоглощения. Для получения дополнительной информации, свяжитесь с нами.

### Информация для заказа

При запросе и заказе просим указать данные как указано ниже:

	1. Тип	2. Размер	3. Шир. ленты	4. Материал	5. Секции
Пример	GBS PE3. ВСТАВКА	43-47	20	W1	1-секц.

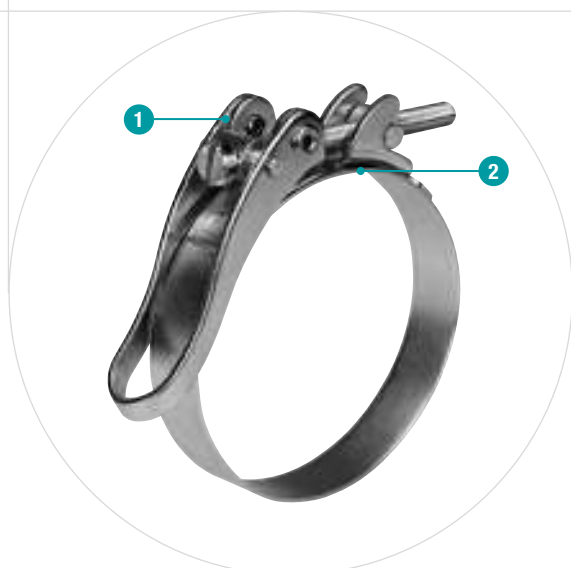

- 1 Быстрое затягивание и ослабление**  
– Безопасный рычаг для ручной разборки и сборки без необходимости использования монтажного инструмента
- 2 Мостик**  
– Оптимальная защита шланга

## Быстроразъемные хомуты

Хомуты NORMACLAMP® SVS и NORMACLAMP® SVSP - это безопасные, гибкие соединительные элементы, разработанные для применения в тех областях, где требуется быстрая и частая разборка и сборка соединений, к примеру, системы фильтрации и заправки или трубопроводные системы пищевой промышленности, которые нуждаются в периодической чистке.

### Преимущества

- Легкая ручная разборка и сборка зажима
- Отсутствие необходимости использовать монтажные инструменты

### Применение

- Машиностроение
- Химическая промышленность
- Пищевая промышленность и производство напитков
- Железнодорожная отрасль
- Строительные машины
- Насосы и фильтры

### Материалы

W1	W2	W3	W4	W5
			x	

Материал	Корроз. стойкость при исп. в солевом тумане
W4	Мин. 240 ч

### Технические характеристики

Быстроразъемные хомуты для шлангов (SVS)								
Шир. ленты	Миним. $\emptyset$	Максим. $\emptyset$	Материал	Винты				Сила зажима Н
				W4	(0e)	Zy	M	
15	80	500	0.6	(•)	•	6	80	
20	80	500	0.8	(•)	•	6	80	
25	80	500	1.0	(•)	•	6	80	

## Технические характеристики и Информация для заказа

NORMACLAMP® SVS			
Диаметр в мм	Материал W4 Артикул		
	Ширина ленты		
	15 мм	20 мм	25 мм
80 - 90	0565 0154 ...	0565 0204 ...	0565 0254 ...
up to 100	0565 0154 ...	0565 0204 ...	0565 0254 ...
up to 110	0565 0154 ...	0565 0204 ...	0565 0254 ...
up to 120	0565 0154 ...	0565 0204 ...	0565 0254 ...
up to 130	0565 0154 ...	0565 0204 ...	0565 0254 ...
up to 140	0565 0154 ...	0565 0204 ...	0565 0254 ...
up to 150	0565 0154 ...	0565 0204 ...	0565 0254 ...
up to 160	0565 0154 ...	0565 0204 ...	0565 0254 ...
up to 170	0565 0154 ...	0565 0204 ...	0565 0254 ...
up to 180	0565 0154 ...	0565 0204 ...	0565 0254 ...
up to 190	0565 0154 ...	0565 0204 ...	0565 0254 ...
up to 200	0565 0154 ...	0565 0204 ...	0565 0254 ...
up to 210	0565 0154 ...	0565 0204 ...	0565 0254 ...
up to 220	0565 0154 ...	0565 0204 ...	0565 0254 ...
up to 230	0565 0154 ...	0565 0204 ...	0565 0254 ...
up to 240	0565 0154 ...	0565 0204 ...	0565 0254 ...
up to 250	0565 0154 ...	0565 0204 ...	0565 0254 ...
up to 260	0565 0154 ...	0565 0204 ...	0565 0254 ...
up to 270	0565 0154 ...	0565 0204 ...	0565 0254 ...
up to 280	0565 0154 ...	0565 0204 ...	0565 0254 ...
up to 290	0565 0154 ...	0565 0204 ...	0565 0254 ...
up to 300	0565 0154 ...	0565 0204 ...	0565 0254 ...
up to 310	0565 0154 ...	0565 0204 ...	0565 0254 ...
up to 320	0565 0154 ...	0565 0204 ...	0565 0254 ...
up to 330	0565 0154 ...	0565 0204 ...	0565 0254 ...
up to 340	0565 0154 ...	0565 0204 ...	0565 0254 ...
up to 350	0565 0154 ...	0565 0204 ...	0565 0254 ...
up to 360	0565 0154 ...	0565 0204 ...	0565 0254 ...
up to 370	0565 0154 ...	0565 0204 ...	0565 0254 ...
up to 380	0565 0154 ...	0565 0204 ...	0565 0254 ...
up to 390	0565 0154 ...	0565 0204 ...	0565 0254 ...
up to 400	0565 0154 ...	0565 0204 ...	0565 0254 ...
up to 410	0565 0154 ...	0565 0204 ...	0565 0254 ...
up to 420	0565 0154 ...	0565 0204 ...	0565 0254 ...
up to 430	0565 0154 ...	0565 0204 ...	0565 0254 ...
up to 440	0565 0154 ...	0565 0204 ...	0565 0254 ...
up to 450	0565 0154 ...	0565 0204 ...	0565 0254 ...
up to 460	0565 0154 ...	0565 0204 ...	0565 0254 ...
up to 470	0565 0154 ...	0565 0204 ...	0565 0254 ...
up to 480	0565 0154 ...	0565 0204 ...	0565 0254 ...
up to 490	0565 0154 ...	0565 0204 ...	0565 0254 ...
up to 500	0565 0154 ...	0565 0204 ...	0565 0254 ...

... = 0 без десятичных знаков в мм

## SVS P



Хомуты NORMACLAMP SVS отличаются наличием мостика, который идеально подходит для шланговых соединений. Хомут SVS P не имеет мостика.

## Преимущества

- Отсутствие мостика обеспечивает возможность приваривания профиля

## Материалы

- W4

NORMACLAMP® SVS P			
Диаметр в мм	Материал W4 Артикул		
	Ширина ленты		
	15 мм	20 мм	25 мм
80 - 90	0566 0154 ...	0566 0204 ...	0566 0254 ...
до 100	0566 0154 ...	0566 0204 ...	0566 0254 ...
до 110	0566 0154 ...	0566 0204 ...	0566 0254 ...
до 120	0566 0154 ...	0566 0204 ...	0566 0254 ...
до 130	0566 0154 ...	0566 0204 ...	0566 0254 ...
до 140	0566 0154 ...	0566 0204 ...	0566 0254 ...
до 150	0566 0154 ...	0566 0204 ...	0566 0254 ...
до 160	0566 0154 ...	0566 0204 ...	0566 0254 ...
до 170	0566 0154 ...	0566 0204 ...	0566 0254 ...
до 180	0566 0154 ...	0566 0204 ...	0566 0254 ...
до 190	0566 0154 ...	0566 0204 ...	0566 0254 ...
до 200	0566 0154 ...	0566 0204 ...	0566 0254 ...
до 210	0566 0154 ...	0566 0204 ...	0566 0254 ...
до 220	0566 0154 ...	0566 0204 ...	0566 0254 ...
до 230	0566 0154 ...	0566 0204 ...	0566 0254 ...
до 240	0566 0154 ...	0566 0204 ...	0566 0254 ...
до 250	0566 0154 ...	0566 0204 ...	0566 0254 ...
до 260	0566 0154 ...	0566 0204 ...	0566 0254 ...
до 270	0566 0154 ...	0566 0204 ...	0566 0254 ...
до 280	0566 0154 ...	0566 0204 ...	0566 0254 ...
до 290	0566 0154 ...	0566 0204 ...	0566 0254 ...
до 300	0566 0154 ...	0566 0204 ...	0566 0254 ...
до 310	0566 0154 ...	0566 0204 ...	0566 0254 ...
до 320	0566 0154 ...	0566 0204 ...	0566 0254 ...
до 330	0566 0154 ...	0566 0204 ...	0566 0254 ...
до 340	0566 0154 ...	0566 0204 ...	0566 0254 ...
до 350	0566 0154 ...	0566 0204 ...	0566 0254 ...
до 360	0566 0154 ...	0566 0204 ...	0566 0254 ...
до 370	0566 0154 ...	0566 0204 ...	0566 0254 ...
до 380	0566 0154 ...	0566 0204 ...	0566 0254 ...
до 390	0566 0154 ...	0566 0204 ...	0566 0254 ...
до 400	0566 0154 ...	0566 0204 ...	0566 0254 ...
до 410	0566 0154 ...	0566 0204 ...	0566 0254 ...
до 420	0566 0154 ...	0566 0204 ...	0566 0254 ...
до 430	0566 0154 ...	0566 0204 ...	0566 0254 ...
до 440	0566 0154 ...	0566 0204 ...	0566 0254 ...
до 450	0566 0154 ...	0566 0204 ...	0566 0254 ...
до 460	0566 0154 ...	0566 0204 ...	0566 0254 ...
до 470	0566 0154 ...	0566 0204 ...	0566 0254 ...
до 480	0566 0154 ...	0566 0204 ...	0566 0254 ...
до 490	0566 0154 ...	0566 0204 ...	0566 0254 ...
до 500	0566 0154 ...	0566 0204 ...	0566 0254 ...

... = Ø без десятичных знаков в мм



## Винт с петлей



Если в заказе был сделан запрос и с учетом определенного количества заказываемых единиц, зажимное устройство может быть оснащено винтом с петлей в качестве альтернативы.

### Преимущества

- Винт с петлей предназначен для небольших нагрузок

### Материалы

- W4

### NORMACLAMP® SVS ВИНТ С ПЕТЛЕЙ

Диаметр в мм	Материал W4 Артикул		
	Ширина ленты		
	15 мм	20 мм	25 мм
80 - 90	0565 1154 ...	0565 1204 ...	0565 1254 ...
до 100	0565 1154 ...	0565 1204 ...	0565 1254 ...
до 110	0565 1154 ...	0565 1204 ...	0565 1254 ...
до 120	0565 1154 ...	0565 1204 ...	0565 1254 ...
до 130	0565 1154 ...	0565 1204 ...	0565 1254 ...
до 140	0565 1154 ...	0565 1204 ...	0565 1254 ...
до 150	0565 1154 ...	0565 1204 ...	0565 1254 ...
до 160	0565 1154 ...	0565 1204 ...	0565 1254 ...
до 170	0565 1154 ...	0565 1204 ...	0565 1254 ...
до 180	0565 1154 ...	0565 1204 ...	0565 1254 ...
до 190	0565 1154 ...	0565 1204 ...	0565 1254 ...
до 200	0565 1154 ...	0565 1204 ...	0565 1254 ...
до 210	0565 1154 ...	0565 1204 ...	0565 1254 ...
до 220	0565 1154 ...	0565 1204 ...	0565 1254 ...
до 230	0565 1154 ...	0565 1204 ...	0565 1254 ...
до 240	0565 1154 ...	0565 1204 ...	0565 1254 ...
до 250	0565 1154 ...	0565 1204 ...	0565 1254 ...
до 260	0565 1154 ...	0565 1204 ...	0565 1254 ...
до 270	0565 1154 ...	0565 1204 ...	0565 1254 ...
до 280	0565 1154 ...	0565 1204 ...	0565 1254 ...
до 290	0565 1154 ...	0565 1204 ...	0565 1254 ...
до 300	0565 1154 ...	0565 1204 ...	0565 1254 ...
до 310	0565 1154 ...	0565 1204 ...	0565 1254 ...
до 320	0565 1154 ...	0565 1204 ...	0565 1254 ...
до 330	0565 1154 ...	0565 1204 ...	0565 1254 ...
до 340	0565 1154 ...	0565 1204 ...	0565 1254 ...
до 350	0565 1154 ...	0565 1204 ...	0565 1254 ...
до 360	0565 1154 ...	0565 1204 ...	0565 1254 ...
до 370	0565 1154 ...	0565 1204 ...	0565 1254 ...
до 380	0565 1154 ...	0565 1204 ...	0565 1254 ...
до 390	0565 1154 ...	0565 1204 ...	0565 1254 ...
до 400	0565 1154 ...	0565 1204 ...	0565 1254 ...
до 410	0565 1154 ...	0565 1204 ...	0565 1254 ...
до 420	0565 1154 ...	0565 1204 ...	0565 1254 ...
до 430	0565 1154 ...	0565 1204 ...	0565 1254 ...
до 440	0565 1154 ...	0565 1204 ...	0565 1254 ...
до 450	0565 1154 ...	0565 1204 ...	0565 1254 ...
до 460	0565 1154 ...	0565 1204 ...	0565 1254 ...
до 470	0565 1154 ...	0565 1204 ...	0565 1254 ...
до 480	0565 1154 ...	0565 1204 ...	0565 1254 ...
до 490	0565 1154 ...	0565 1204 ...	0565 1254 ...
до 500	0565 1154 ...	0565 1204 ...	0565 1254 ...

... = Ø без десятичных знаков в мм

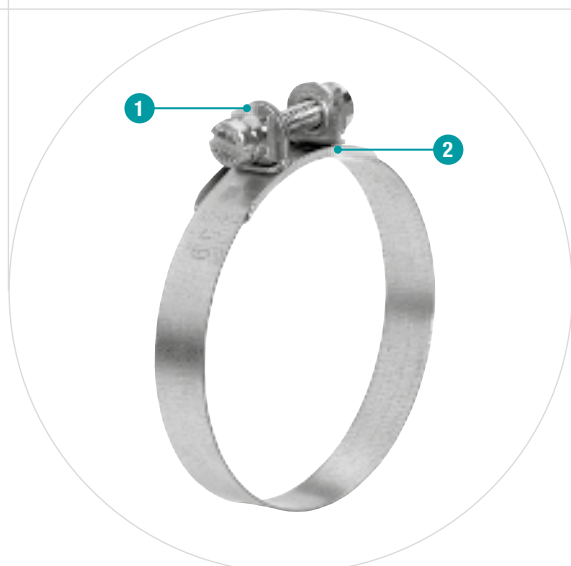

- 1 Жесткая конструкция зажимных кулачков**
  - высокий уровень силы зажима
  - отличное уплотнение
- 2 Мостик**
  - оптимальная защита шланга

## DIN 3016, DIN 3017

Благодаря жесткой конструкции зажимных кулачков совместно с метрическими винтами, хомуты NORMACLAMP® S/SP обеспечивают высокий уровень силы зажима. Для чрезмерно высоких нагрузок за счет давления и растяжения рекомендуется использование двухсекционного варианта хомутов.



### Преимущества

- Высокий уровень силы зажима
- Равномерное контактное давление
- Возможность оснащения уголками, скобами или наконечниками
- Возможность оснащения хомутов для шлангов дополнительным резиновым профилем для уменьшения уровня вибрации и для защиты от проникновения воды

### Применение

- Машиностроение
- Химическая пром-ть
- Системы орошения
- Судостроение
- Железнодорожная отрасль
- Сельхозтехника
- Строительные машины
- Производство двигателей
- Насос и фильтр

### Материалы

W1	W2	W3	W4	W5
x			x*	x

\*Только для ленты шириной 30 мм

Материал	Корроз. стойкость при исп.в соляном тумане
W1	Мин. 72 ч
W5	Мин. 400 ч

NORMACLAMP® S/SP					
Ширина ленты $b_1$	Миним. Ø в мм	Толщина материала в мм			
		S		SP	
		W1	W5	W1	W5
5	5	0.2	–	0.2	–
7	6	0.3/0.4	0.4	0.4	0.4
9	9	0.4	0.4	0.6	0.4
12	12	0.5	0.5	0.7	0.5
15	20	0.6	0.6	0.8	0.6
20	25	1.0	0.8	(до ø 47) 1.0 (от ø 48) 1.25	0.8
25	50**	1.25	1.0	1.25/1.5	1

## Винты

NORMACLAMP® S/SP			
Ширина ленты мм	Zy	Sz	Sk
5	M 2x12		
7	M 3x16		
9	M 4x22	M 4 x 20	
12		M 5x25	
15		M 6x30	
20		M 8x40	
25			M 10x45

## Статический момент

NORMACLAMP® S/SP		
Шир. ленты b <sub>1</sub> мм	Статический момент затяжки Нм	Статический испытательный момент Нм
	макс.	
7	0.5	0.6
9	1.2	1.5
12	1.5	1.8
15	4	4.8
20	12	14.5
25	30	36

Статический момент в соответствии со стандартом DIN 3017-2

## Технические характеристики и Информация для заказа

NORMACLAMP® S															
Диаметр хомута, мм	W1 Артикул								W4 Артикул	W5 Артикул					
	Ширина ленты								Ширина ленты	Ширина ленты					
	5 мм Zy	7 мм Zy	9 мм Zy	12 мм Sz	15 мм Sz	20 мм Sz	25 мм Sz	30 мм Sz	30 мм Sz	7 мм Zy	9 мм Zy	12 мм Sz	15 мм Sz	20 мм Sz	25 мм Sz
до 9	0100 8980 ...														
до 10		0110 8980 ...	0120 8980 ...								0110 0700 ...	0120 0700 ...			
от 15			0120 8980 ...	0130 0005 ...	0140 0000 ...						0120 0700 ...	0130 0705 ...	0140 0700 ...		
до 20			0120 8980 ...	0130 0005 ...	0140 0000 ...						0120 0700 ...	0130 0705 ...	0140 0700 ...		
до 28			0120 8980 ...	0130 0005 ...	0140 0000 ...						0120 0700 ...	0130 0705 ...	0140 0700 ...		
до 30			0120 8980 ...		0140 0000 ...						0120 0700 ...		0140 0700 ...		
от 36			0120 8980 ...		0140 0000 ...	0150 0000 ...					0120 0700 ...		0140 0700 ...	0150 0700 ...	
до 40			0120 8980 ...		0140 0000 ...	0150 0000 ...					0120 0700 ...		0140 0700 ...	0150 0700 ...	
до 50			0120 8980 ...		0140 0000 ...	0150 0000 ...	0160 0000 ...				0120 0700 ...		0140 0700 ...	0150 0700 ...	0160 0700 ...
до 60			0120 8980 ...		0140 0000 ...	0150 0000 ...	0160 0000 ...				0120 0700 ...		0140 0700 ...	0150 0700 ...	0160 0700 ...
до 70			0120 8980 ...		0140 0000 ...	0150 0000 ...	0160 0000 ...				0120 0700 ...		0140 0700 ...	0150 0700 ...	0160 0700 ...
до 75			0120 8980 ...		0140 0000 ...	0150 0000 ...	0160 0000 ...	0180 0000 ...	0180 0700 ...		0120 0700 ...		0140 0700 ...	0150 0700 ...	0160 0700 ...
до 80					0140 0000 ...	0150 0000 ...	0160 0000 ...	0180 0000 ...	0180 0700 ...				0140 0700 ...	0150 0700 ...	0160 0700 ...
до 90					0140 0000 ...	0150 0000 ...	0160 0000 ...	0180 0000 ...	0180 0700 ...				0140 0700 ...	0150 0700 ...	0160 0700 ...
до 100					0140 0000 ...	0150 0000 ...	0160 0000 ...	0180 0000 ...	0180 0700 ...				0140 0700 ...	0150 0700 ...	0160 0700 ...
до 110						0150 0000 ...	0160 0000 ...	0180 0000 ...	0180 0700 ...					0150 0700 ...	0160 0700 ...
до 120						0150 0000 ...	0160 0000 ...	0180 0000 ...	0180 0700 ...					0150 0700 ...	0160 0700 ...
до 130						0150 0000 ...		0180 0000 ...	0180 0700 ...					0150 0700 ...	
до 140						0150 0000 ...		0180 0000 ...	0180 0700 ...					0150 0700 ...	
до 150						0150 0000 ...		0180 0000 ...	0180 0700 ...					0150 0700 ...	
до 160						0150 0000 ...		0180 0000 ...	0180 0700 ...					0150 0700 ...	
до 170						0150 0000 ...		0180 0000 ...	0180 0700 ...					0150 0700 ...	
до 180						0150 0000 ...		0180 0000 ...	0180 0700 ...					0150 0700 ...	
до 190						0150 0000 ...		0180 0000 ...	0180 0700 ...					0150 0700 ...	
до 200						0150 0000 ...		0180 0000 ...	0180 0700 ...					0150 0700 ...	

... = 0 без десятичных знаков в мм

**SP Одинарный**

NORMACLAMP® SP Simple предназначен для прикрепления резиновых и пластмассовых шлангов, а также резиновых манжет к концам трубопроводов или к патрубкам шлангов. Этот хомут пригоден для зажима контейнеров, трубопроводов и кабелей.

**Материалы**

W1	W2	W3	W4	W5
x				x*

\*По запросу

**SP Двойной**

NORMACLAMP® SP Double обеспечивает возможность соединения больших диаметров благодаря многосекционному исполнению.

**Материалы**

W1	W2	W3	W4	W5
x				x*

\*По запросу

**SPGU**

NORMACLAMP® SPGU имеет резиновый профиль, который используется для уменьшения уровня вибрации и защиты от просачивания воды. Также используется для звукопоглощения и для защиты от контактной коррозии.

**Материалы**

W1	W2	W3	W4	W5
x				x*

\*По запросу

**Информация для заказа**

NORMACLAMP® SP SPGU		
Материал	SP	SPGU
W1	0181 0000 ...	0181 9000 ...
W4	0181 0700 ...	0181 9700 ...

... = Ø без десятичных знаков в мм



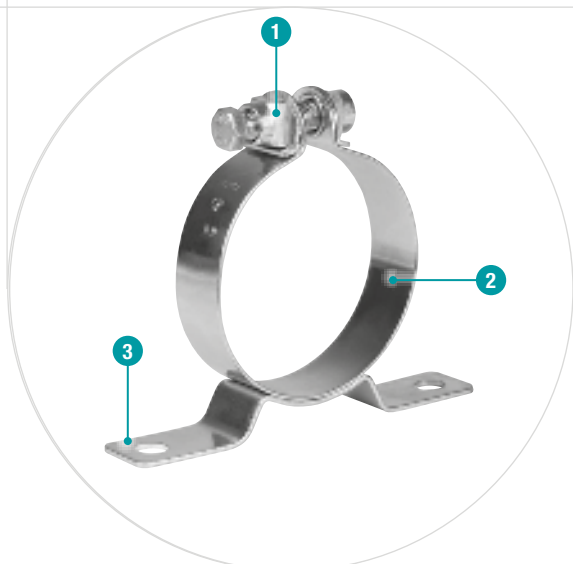

- 1 Жесткая конструкция зажимных кулачков**  
– крепкий зажим
- 2 Жесткая лента с закругленной кромкой**  
– предотвращает ранения и повреждения шланга
- 3 Прочная скоба**  
– надежное закрепление

## Фиксирующие зажимы с кронштейнами

Фиксирующие зажимы с кронштейнами NORMAFIX® НМК предназначены для фиксации контейнеров или труб на потолки или стены, а также используемые в машиностроении и при строительстве заводов, там где они подвергаются высоким механическим нагрузкам.

### Стандартная конструкция

Этот вариант отличается “открытым” кронштейном и подходит для использования в областях, где требуется закрепление легких конструкций, подвергаемых небольшим механическим нагрузкам. Стандартная версия фиксирующих зажимов доступна в односекционном и двухсекционном исполнении с шириной ленты 15, 20 и 25 мм. Эти зажимы могут быть оснащены резиновым профилем для амортизационных целей. Резиновый профиль также обеспечивает защиту от просачивания воды.

### Преимущества

- Для высоких механических нагрузок
- Устойчивая конструкция
- Не содержит хром 6

### Применение

- Машиностроение
- Химическая промышленность
- Системы орошения
- Судостроение
- Пищевая промышленность
- Железнодорожная отрасль
- Сельхозтехника
- Строительные машины
- Производство двигателей
- Насосы и фильтры
- Горнодобывающая промышленность

### Материалы

W1	W2	W3	W4	W5
x			x	x

## Резиновые профили

Резиновые профили изготавливаются из EPDM (тип а) или из силикона (тип b).

B = ширина хомутной ленты  
 b1 = ширина в мм  
 s2 = толщина материала в мм

Все резиновые профили устанавливаются на заводе, таким образом, соответствующие хомуты поставляются уже готовые к использованию.

При размещении запросов/заказов на поставку NORMAFIX® НМК фиксирующих зажимов со скобами, просьба уточнять тип резинового профиля.

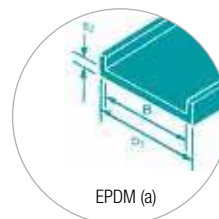
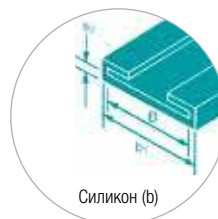

B	b <sub>1</sub> ≈	s <sub>2</sub>
15	18.5	1.5
20	25	2.0
25	31	3.0
30	36	3.0

## Технические характеристики и Информация для заказа



NORMAFIX® НМК (стандартная конструкция)													
Шир. ленты в мм	Наименование	Мин. ø в мм	Мин. ø в дюйм	Болты			d в мм	Резиновый профиль		s в мм		Группа дет.	
				Sz	Sk	Размеры		Силикон	EPDM	W1	W5		
15	НМК STANDARD 25/15	25	1	X		M6 x 30	6.5	X	X	0.8	0.6	1416	
20	НМК STANDARD 30/20	30	1 3/16	X		M8 x 40	8.5	X	X	1.0-1.5	0.8	1516	
25	НМК STANDARD 50/25	50	2		X	M10 x 45	11	X	X	1.5	1.0	1616	

## Информация для заказа

При запросе и заказе просим указать данные как указано ниже:

	1. Тип	2. Дет.	3. Диаметр	4. Шир. ленты	5. Болт	6. Матер.
Пример	НМК STANDARD	1616	50/	25	SK	W1

### Односекционный



Благодаря своей конструкции односекционный хомут NORMACLAMP® НМК предназначен для закрепления тяжелых труб, подвергаемых высоким механическим нагрузкам.

#### Преимущества

- Устойчивая конструкция
- Не содержит хром 6
- EPDM Резиновый профиль

#### Материалы

W1	W2	W3	W4	W5
x			x	

### Двухсекционный



В данном варианте концы кронштейна загнуты назад и приварены точечной сваркой к хомутной ленте. Благодаря своей конструкции двухсекционный хомут NORMACLAMP® НМК может использоваться для закрепления тяжелых труб, подвергаемых высоким механическим нагрузкам.

#### Преимущества

- Устойчивая конструкция
- Не содержит хром 6
- EPDM резиновый профиль
- Двухсекционный хомут большого размера подходит для шлангов большого диаметра

W1	W2	W3	W4	W5
x			x	

### K1

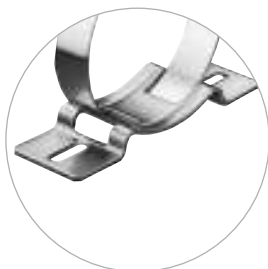

Это сборные кронштейны, используемые для трансформирования стандартных хомутов NORMACLAMP® (типы GBS, HD, SP и TORRO) в фиксирующие зажимы с кронштейнами. Необходимо только лишь открыть стандартный хомут, протянуть ленту через отверстие кронштейна и зажим готов.

#### Преимущества

- Пригодны для большинства вариантов хомутов
- Простота использования

#### Материалы

W1	W2	W3	W4	W5
x				



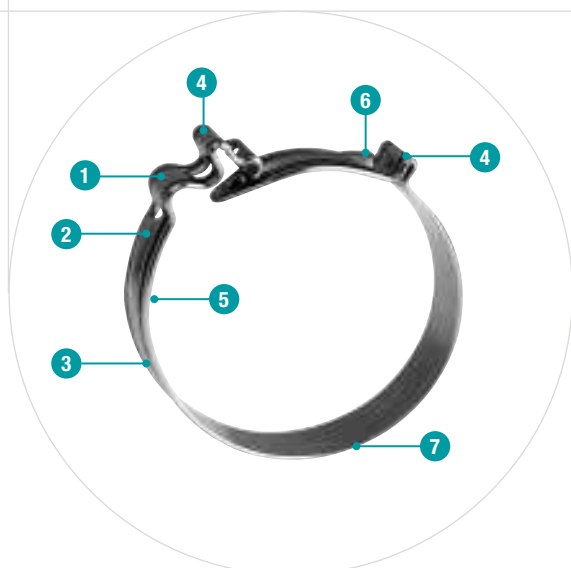

- 1 Саморегулирующийся диаметр**  
– компенсация допусков внешнего диаметра шлангов
- 2 Вдавленный пояс**  
– надежное направление ленты
- 3 Маркировка цветом**  
– быстрое визуальное различие номинальных диаметров
- 4 Выступающие точки захвата инструментом**  
– простой и надежный монтаж
- 5 Маркировка с указанием даты производства и номера машины**
- 6 Отдельная точка фиксации**  
– простой визуальный контроль правильности монтажа
- 7 Зажимная лента с закругленными внешними кромками**  
– защита шланга

## Цельные хомуты для шлангов

Хомут NORMACLAMP® COBRA представляет собой цельный хомут без винтов. Низкая монтажная высота обеспечивает точный монтаж в самом тесном пространстве. Монтаж хомута NORMACLAMP® COBRA осуществляется быстро и просто.



### Преимущества

- Цельный хомут без винтов
- Быстрый, простой и надежный монтаж
- Не требует дальнейшего обслуживания

### Применение

- Машиностроение
- Крупная бытовая техника
- Химическая промышленность
- Системы орошения
- Пищевая промышленность
- Сельхозтехника
- Производство двигателей
- Насосы и фильтры
- Всасывающие линии
- Вентиляция
- Шланги посудомоечных машин
- Пневматические линии

### Материалы

W1	W2	W3	W4	W5
			x	

Материал	Корроз. стойкость при исп. в соляном тумане
W4	Мин. 240 ч

### Выбор правильного номинального диаметра

- Надеть шланг на патрубок и измерить внешний диаметр  $D_a$ .
- Номинальный диаметр  $d_1$  соответствует этому внешнему диаметру  $D_a$ .

Если необходимо, мы можем выслать соответствующий образец перед размещением заказа.

При возникновении дополнительных вопросов, касающихся применения, мы в любое время в вашем распоряжении.

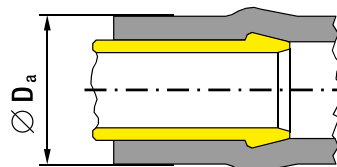

## Технические характеристики и Информация для заказа

NORMACLAMP® COBRA						
Ширина	Наименование	Размерность		Номинальный диаметр	W4 Артикул	Цвет
		в мм	в дюймах			
7	COBRA 7.5/7	8-9	5/16-3/8	7.5	0107 7000 075	Белый
	COBRA 8.0/7	8.5-9.5	5/16-3/8	8.0	0107 7000 008	Желтый
	COBRA 8.5/7	9-10	3/8-3/8	8.5	0107 7000 085	Зеленый
	COBRA 9.0/7	9.5-10.5	3/8-3/8	9.0	0107 7000 009	Фиолетовый
	COBRA 9.5/7	10-11	3/8-7/16	9.5	0107 7000 095	Черный
	COBRA 10.0/7	10.5-11.5	3/8-7/16	10	0107 7000 010	Белый
	COBRA 10.5/7	11-12	7/16-1/2	10.5	0107 7000 105	Желтый
	COBRA 11.0/7	11.5-12.5	7/16-1/2	11	0107 7000 011	Зеленый
	COBRA 11.5/7	12-13	1/2-1/2	11.5	0107 7000 115	Фиолетовый
8	COBRA 12/8	12.5-14	1/2-9/16	12	0108 7006 012	Черный
	COBRA 13/8	13.5-15	1/2-5/8	13	0108 7006 013	Желтый
	COBRA 14/8	14.5-16	9/16-5/8	14	0108 7006 014	Фиолетовый
	COBRA 15/8	15.5-17	5/8-11/16	15	0108 7006 015	Белый
	COBRA 16/8	16.5-18	5/8-3/4	16	0108 7006 016	Зеленый
	COBRA 17/8	17.5-19	11/16-3/4	17	0108 7006 017	Черный
	COBRA 18/8	18.5-20	3/4-13/16	18	0108 7006 018	Желтый
	COBRA 19/8	19.5-21	3/4-13/16	19	0108 7006 019	Фиолетовый
	COBRA 20/8	20.5-22	13/16-7/8	20	0108 7006 020	Белый
	COBRA 21/8	21.5-23	13/16-7/8	21	0108 7006 021	Зеленый
	COBRA 22/8	22.5-24	7/8-15/16	22	0108 7006 022	Черный
	COBRA 23/8	23.5-25	7/8-1	23	0108 7006 023	Желтый
	COBRA 24/8	24.5-26	15/16-1 1/16	24	0108 7006 024	Фиолетовый
	COBRA 25/8	25.5-27	1-1 1/16	25	0108 7006 025	Белый
	COBRA 26/8	26.5-28	1 1/16-1 1/8	26	0108 7006 026	Зеленый
	COBRA 27/8	27.5-29	1 1/16-1 1/8	27	0108 7006 027	Черный
	COBRA 28/8	28.5-30	1 1/8-1 3/16	28	0108 7006 028	Желтый
	COBRA 29/8	29.5-31	1 1/8-1 1/4	29	0108 7006 029	Фиолетовый
COBRA 30/8	30.5-32	1 3/16-1 1/4	30	0108 7006 030	Белый	



См. стр. 181, 188 и 190.

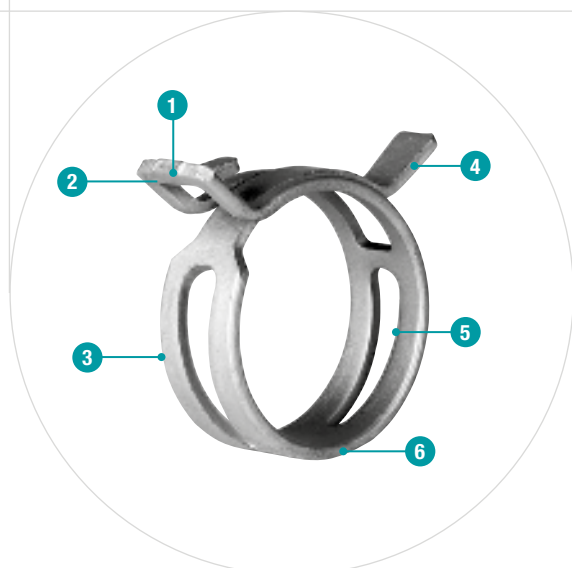

- 1 Маркировка партии**  
– надежное отслеживание
- 2 Логотип NORMA®**  
– видимый знак качества
- 3 Органическое/неорганическое покрытие**  
– оптимальная защита от коррозии
- 4 Маркировка номинального диаметра**  
– предотвращение ошибок
- 5 Специальная конструкция**  
– равномерное распределение зажимной силы и идеальная округлость
- 6 Закругленная кромка ленты**  
– оптимальная защита шланга

## Пружинные хомуты в соответствии со стандартом DIN 3021

Благодаря особым динамическим свойствам пружинные хомуты NORMACLAMP® FBS широко используются для систем соединения «шланг – патрубок», подвергаемых сильным перепадам температуры. После монтажа хомут NORMACLAMP® FBS обеспечивает постоянное автоматическое подтягивание шланга. Даже при низких температурах достигается достаточно большая радиальная зажимная сила, обеспечивающая высокую надежность соединения. С помощью хомута NORMACLAMP® FBS



также надежно соединяются шланги, подвергаемые сильным перепадам температуры или имеющие склонность к «ползучести». Возможна ручная установка или с использованием пневматического инструмента.

### Преимущества

- Цельный хомут без винтов
- Равномерное распределение зажимной силы
- Оптимальная округлость
- Температурная стойкость от  $-40\text{ }^{\circ}\text{C}$  до  $200\text{ }^{\circ}\text{C}$
- Надежное отслеживание благодаря маркировке

### Применение

- Машиностроение
- Крупная бытовая техника
- Сельхозтехника
- Производство двигателей
- Водяные контуры (охлаждение и нагрев)
- Дренаж топливных систем
- Воздуховоды
- Водопроводы

### Материалы

Материал	Покрытие цинк/алюм.	Орг. покрытие
C 75 S	Серебристый цвет	Черный цвет

#### Корроз. стойкость при испытании в соляном тумане

480 ч. и более

### Краткое описание

- Динамический хомут
- Материал ленты C 75 S
- Покрытие содержит цинк; без хрома (VI)
- Номинальный диаметр от 13 мм до 80 мм в разных градациях



#### При высоких температурах

- Диаметр шланга увеличивается
- FBS приспосабливается к внутреннему давлению шланга



#### При низких температурах

- Диаметр шланга уменьшается
- FBS подтягивается
- Зажимная сила сохраняется и обеспечивается оптимальное уплотнение хомута

## Выбор хомута

Для определения правильного типа хомута, следуйте приведенным ниже инструкциям:

1. Надеть шланг на патрубок и измерить  $D_{min}$  и  $D_{max}$ .
2. На основе значения  $D_{min}$  определить номинальный диаметр ( $D_n$ ) требуемого хомута.  $D_n = D_{min}$ .
3. Сравнить значение  $D_{max}$  с указанным минимальным диаметром ( $D_{0 min}$ ) открытого хомута и выбрать требуемый хомут.  $D_{0 min} \geq D_{max}$ .

По желанию мы с удовольствием вышлем вам соответствующие образцы до вашего заказа. При возникновении дополнительных вопросов, касающихся применения, мы в любое время в вашем распоряжении.

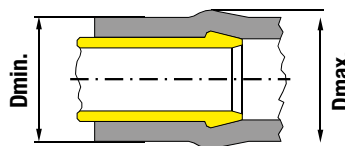
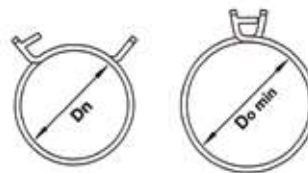

## Технические характеристики и Информация для заказа

NORMACLAMP® FBS STANDARD							
Ширина	Наименов.	$D_n$ мм	$D_n$ в дюймах	$D_{0 m}$ в мм	$D_{0 min}$ в дюймах	Материал С 75 S Артикул	
						Черный	Серебрист.
12	FBS 13/12	13	1/2	14.5	9/16	0112 8024 013	0112 8074 013
	FBS 14/12	14	9/16	15.8	5/8	0112 8024 014	0112 8074 014
	FBS 15/12	15	9/16	16.8	11/16	0112 8024 015	0112 8074 015
	FBS 16/12	16	5/8	17.5	11/16	0112 8024 016	0112 8074 016
	FBS 17/12	17	11/16	18.5	3/4	0112 8024 017	0112 8074 017
	FBS 18/12	18	11/16	19	3/4	0112 8024 018	0112 8074 018
	FBS 19/12	19	3/4	21	13/16	0112 8024 019	0112 8074 019
	FBS 20/12	20	13/16	21.6	7/8	0112 8024 020	0112 8074 020
	FBS 21/12	21	13/16	22.5	7/8	0112 8024 021	0112 8074 021
	FBS 22/12	22	7/8	24.5	15/16	0112 8024 022	0112 8074 022
	FBS 23/12	23	15/16	24.7	1	0112 8024 023	0112 8074 023
	FBS 24/12	24	15/16	26	1	0112 8024 024	0112 8074 024
	FBS 25/12	25	1	27	1 1/16	0112 8024 025	0112 8074 025
	FBS 26/12	26	1	28	1 1/8	0112 8024 026	0112 8074 026
	FBS 27/12	27	1 1/16	29	1 1/8	0112 8024 027	0112 8074 027
	FBS 28/12	28	1 1/8	30.5	1 3/16	0112 8024 028	0112 8074 028
	FBS 29/12	29	1 1/8	31.5	1 1/4	0112 8024 029	0112 8074 029
	FBS 30/12	30	1 3/16	32.5	1 1/4	0112 8024 030	0112 8074 030
	FBS 32/12	32	1 1/4	34.5	1 3/8	0112 8024 032	0112 8074 032
	FBS 35/12	35	1 3/8	38	1 1/2	0112 8024 035	0112 8074 035
	FBS 36/12	36	1 7/16	39	1 9/16	0112 8024 036	0112 8074 036
	FBS 38/12	38	1 1/2	41.5	1 5/8	0112 8024 038	0112 8074 038
	FBS 40/12	40	1 9/16	42.5	1 11/16	0112 8024 040	0112 8074 040
	FBS 42/12	42	1 5/8	44.5	1 3/4	0112 8024 042	0112 8074 042
	FBS 44/12	44	1 3/4	46.5	1 13/16	0112 8024 044	0112 8074 044
	FBS 46/12	46	1 13/16	49	1 15/16	0112 8024 046	0112 8074 046
	FBS 47/12	47	1 7/8	50	2	0112 8024 047	0112 8074 047
	FBS 50/12	50	2	53	2 1/16	0112 8024 050	0112 8074 050
	FBS 55/12	55	2 3/16	58	2 1/4	0112 8024 055	0112 8074 055
	FBS 60/12	60	2 3/8	63	2 1/2	0112 8024 060	0112 8074 060

Специальные диаметры доступны по запросу.



См. стр. 188 и 190.

**R**



Хомут NORMACLAMP® FBS R разработан с целью реализации минимальной технической конструктивной высоты для применения при сложных условиях монтажа.

**Преимущества**

- Экономия пространства

**Материалы**

- C75S

**NORMACLAMP® FBS R**

Шир.	Наименов.	D <sub>n</sub> мм	D <sub>n</sub> в дюймах	D <sub>0 min</sub> мм	D <sub>0 min</sub> в дюймах	Материал C 75 S Артикул	
						Черный	Серебрист.
12	FBS R 14/12	14	9/16	15.8	5/8	0112 8025 014	0112 8075 014
	FBS R 16/12	16	5/8	17.5	11/16	0112 8025 016	0112 8075 016
	FBS R 19/12	19	3/4	21	13/16	0112 8025 019	0112 8075 019
	FBS R 23/12	23	15/16	24.7	1	0112 8025 023	0112 8075 023
	FBS R 27/12	27	1 1/16	29	1 1/8	0112 8025 027	0112 8075 027
	FBS R 40/12	40	1 9/16	42.5	1 11/16	0112 8025 040	0112 8075 040

Другие диаметры доступны по запросу.



См. стр. 188 и 190.

**C**



Предварительно открытый хомут с позиционированием на шланге. Механизм фиксации этой версии является составной частью ленты и включен в хомут.

**Преимущества**

- Предварительно собранный хомут
- Готов к использованию

**Материалы**

- C75S

**NORMACLAMP® FBS C**

Ширина	Наименов.	D <sub>n</sub> мм	D <sub>n</sub> в дюймах	D <sub>0 min</sub> мм	D <sub>0 min</sub> в дюймах	Материал C 75 S Артикул
						Серебристый
12	FBS C 17/12	17	11/16	18.5	3/4	0112 8502 017
	FBS C 21/12	21	13/16	22.5	7/8	0112 8502 021
	FBS C 23/12	23	15/16	24.7	1	0112 8502 023
	FBS C 25/12	25	1	27	1 1/16	0112 8502 025
	FBS C 27/12	27	1 1/16	29	1 1/8	0112 8502 027
	FBS C 29/12	29	1 1/8	31.5	1 1/4	0112 8502 029
	FBS C 32/12	32	1 1/4	34.5	1 3/8	0112 8502 032
	FBS C 36/12	36	1 7/16	39	1 9/16	0112 8502 036
	FBS C 40/12	40	1 9/16	42.5	1 11/16	0112 8502 040
	FBS C 44/12	44	1 3/4	46.5	1 13/16	0112 8502 044



См. стр. 188.

## HC



Предварительно открытый вариант, зафиксированный с помощью пластмассового фиксатора. После надевания на шланг этот зажим можно удалить вручную без всяких проблем.

**Преимущества**

- Легкий монтаж

**Материалы**

- C75S

## NORMACLAMP® FBS HC

Ширина	Наименов.	D <sub>n</sub> мм	D <sub>n</sub> в дюймах	D <sub>0 min</sub> мм	D <sub>0 min</sub> в дюймах	Материал C 75 S	
						Артикул Черный	Артикул Серебристый
12	FBS HC 13/12	13	1/2	14.5	9/16	0112 8302 013	0112 8352 013
	FBS HC 14/12	14	9/16	15.8	5/8	0112 8302 014	0112 8352 014
	FBS HC 15/12	15	9/16	16.8	11/16	0112 8302 015	0112 8352 015
	FBS HC 16/12	16	5/8	17.5	11/16	0112 8302 016	0112 8352 016
	FBS HC 17/12	17	11/16	18.5	3/4	0112 8302 017	0112 8352 017
	FBS HC 18/12	18	11/16	19	3/4	0112 8302 018	0112 8352 018
	FBS HC 19/12	19	3/4	21	13/16	0112 8302 019	0112 8352 019
	FBS HC 20/12	20	13/16	21.6	7/8	0112 8302 020	0112 8352 020
	FBS HC 21/12	21	13/16	22.5	7/8	0112 8302 021	0112 8352 021
	FBS HC 22/12	22	7/8	24.5	15/16	0112 8302 022	0112 8352 022
	FBS HC 23/12	23	15/16	24.7	1	0112 8302 023	0112 8352 023
	FBS HC 24/12	24	15/16	26	1	0112 8302 024	0112 8352 024
	FBS HC 25/12	25	1	27	1 1/16	0112 8302 025	0112 8352 025
	FBS HC 26/12	26	1	28	1 1/8	0112 8302 026	0112 8352 026
	FBS HC 27/12	27	1 1/16	29	1 1/8	0112 8302 027	0112 8352 027
	FBS HC 28/12	28	1 1/8	30.5	1 3/16	0112 8302 028	0112 8352 028
	FBS HC 29/12	29	1 1/8	31.5	1 1/4	0112 8302 029	0112 8352 029
	FBS HC 30/12	30	1 3/16	32.5	1 1/4	0112 8302 030	0112 8352 030
	FBS HC 32/12	32	1 1/4	34.5	1 3/8	0112 8302 032	0112 8352 032
	FBS HC 35/12	35	1 3/8	38	1 1/2	0112 8302 035	0112 8352 035
	FBS HC 36/12	36	1 7/16	39	1 9/16	0112 8302 036	0112 8352 036
	FBS HC 38/12	38	1 1/2	41.5	1 5/8	0112 8302 038	0112 8352 038
	FBS HC 40/12	40	1 9/16	42.5	1 11/16	0112 8302 040	0112 8352 040
	FBS HC 42/12	42	1 5/8	44.5	1 3/4	0112 8302 042	0112 8352 042
	FBS HC 44/12	44	1 3/4	46.5	1 13/16	0112 8302 044	0112 8352 044
	FBS HC 46/12	46	1 13/16	49	1 15/16	0112 8302 046	0112 8352 046
	FBS HC 47/12	47	1 7/8	50	2	0112 8302 047	0112 8352 047
	FBS HC 50/12	50	2	53	2 1/16	0112 8302 050	0112 8352 050
	FBS HC 55/12	55	2 3/16	58	2 1/4	0112 8302 055	0112 8352 055
	FBS HC 60/12	60	2 3/8	63	2 1/2	0112 8302 060	0112 8352 060

Другие диаметры доступны по запросу.

## MC



Предварительно открытый (по желанию также предварительно позиционированный) хомут, зафиксированный с помощью небольшого металлического фиксатора. Фиксатор удаляется с помощью клещей.

## Преимущества

- Надежное соединение

## Материалы

- C75S

## NORMACLAMP® FBS MC

Ширина	Наименов.	D <sub>n</sub> мм	D <sub>n</sub> в дюймах	D <sub>0 min</sub> мм	D <sub>0 min</sub> в дюймах	Материал C 75 S Артикул	
						Черный	Серебристый
12	FBS MC 13/12	13	1/2	14.5	9/16	0112 8019 013	0112 8475 013
	FBS MC 14/12	14	9/16	15.8	5/8	0112 8019 014	0112 8475 014
	FBS MC 15/12	15	9/16	16.8	11/16	0112 8019 015	0112 8475 015
	FBS MC 16/12	16	5/8	17.5	11/16	0112 8019 016	0112 8475 016
	FBS MC 17/12	17	11/16	18.5	3/4	0112 8019 017	0112 8475 017
	FBS MC 18/12	18	11/16	19	3/4	0112 8019 018	0112 8475 018
	FBS MC 19/12	19	3/4	21	13/16	0112 8019 019	0112 8475 019
	FBS MC 20/12	20	13/16	21.6	7/8	0112 8019 020	0112 8475 020
	FBS MC 21/12	21	13/16	22.5	7/8	0112 8019 021	0112 8475 021
	FBS MC 22/12	22	7/8	24.5	15/16	0112 8019 022	0112 8475 022
	FBS MC 23/12	23	15/16	24.7	1	0112 8019 023	0112 8475 023
	FBS MC 24/12	24	15/16	26	1	0112 8019 024	0112 8475 024
	FBS MC 25/12	25	1	27	1 1/16	0112 8019 025	0112 8475 025
	FBS MC 26/12	26	1	28	1 1/8	0112 8019 026	0112 8475 026
	FBS MC 27/12	27	1 1/16	29	1 1/8	0112 8019 027	0112 8475 027
	FBS MC 28/12	28	1 1/8	30.5	1 3/16	0112 8019 028	0112 8475 028
	FBS MC 29/12	29	1 1/8	31.5	1 1/4	0112 8019 029	0112 8475 029
	FBS MC 30/12	30	1 3/16	32.5	1 1/4	0112 8019 030	0112 8475 030
	FBS MC 32/12	32	1 1/4	34.5	1 3/8	0112 8019 032	0112 8475 032
	FBS MC 35/12	35	1 3/8	38	1 1/2	0112 8019 035	0112 8475 035
	FBS MC 36/12	36	1 7/16	39	1 9/16	0112 8019 036	0112 8475 036
	FBS MC 38/12	38	1 1/2	41.5	1 5/8	0112 8019 038	0112 8475 038
	FBS MC 40/12	40	1 9/16	42.5	1 11/16	0112 8019 040	0112 8475 040
	FBS MC 42/12	42	1 5/8	44.5	1 3/4	0112 8019 042	0112 8475 042
	FBS MC 44/12	44	1 3/4	46.5	1 13/16	0112 8019 044	0112 8475 044
	FBS MC 46/12	46	1 13/16	49	1 15/16	0112 8019 046	0112 8475 046
	FBS MC 47/12	47	1 7/8	50	2	0112 8019 047	0112 8475 047
	FBS MC 50/12	50	2	53	2 1/16	0112 8019 050	0112 8475 050
	FBS MC 55/12	55	2 3/16	58	2 1/4	0112 8019 055	0112 8475 055
	FBS MC 60/12	60	2 3/8	63	2 1/2	0112 8019 060	0112 8475 060

Другие диаметры доступны по запросу.





- 1 Ухо**  
– фиксация с одной стороны
- 2 Гладкая внутренняя поверхность ленты**
- 3 Закругленная кромка, предотвращающая повреждение**

## Цельный зажим для соединения шлангов, применяемых при низком и среднем давлении.

Зажим NORMACLAMP® с одним ухом не имеет винта. Быстрая, простая и безопасная сборка обеспечивается зажимом одного уха.

### Преимущества

- Экономичная и простая альтернатива червячному хомуту
- Быстрый и легкий монтаж
- Идеален для узких пространств
- Пригоден для окончательной фиксации соединительных труб
- Монтаж с помощью обычных клещей

### Применение

- Для шлангов транспортировки сжатого воздуха и жидкостей
- Производство оригинального оборудования
- Техническое обслуживание и ремонт

### Материалы

W1	W2	W3	W4	W5
x			x	

### Технические характеристики и Информация для заказа

NORMACLAMP® ЗАЖИМ С ОДНИМ УХОМ					
Шир.	Наименов.	Размерность		W1 Артикул	W4 Артикул
		в мм	в дюймах		
6	EARCLIP SINGLE 8 - 10/6	8 - 10	5/16-3/8	0110 7010 010	0110 7011 010
6.5	EARCLIP SINGLE 9 - 11/6.5	9 - 11	3/8-7/16	0110 7010 011	0110 7011 011
	EARCLIP SINGLE 10 - 12/6.5	10 - 12	3/8-1/2	0110 7010 012	0110 7011 012
	EARCLIP SINGLE 11 - 13/6.5	11 - 13	7/16-1/2	0110 7010 013	0110 7011 013
7	EARCLIP SINGLE 12 - 14/7	12 - 14	1/2-9/16	0110 7010 014	0110 7011 014
	EARCLIP SINGLE 13 - 15/7	13 - 15	1/2-9/16		0110 7011 015
	EARCLIP SINGLE 14 - 16/7	14 - 16	9/16-5/8	0110 7010 016	0110 7011 016
	EARCLIP SINGLE 16 - 18/7	16 - 18	5/8-11/16	0110 7010 018	0110 7011 018



См. стр. 190.



- 1 Ухо**  
– фиксация с одной стороны
- 2 Гладкая внутренняя поверхность ленты и внутреннего вкладыша для обеспечения защиты и округлости**
- 3 Закругленная кромка, предотвращающая повреждение**
- 4 Внутренний вкладыш**  
– эффективное и надежное уплотнение

## Цельный зажим для соединения шлангов, применяемых при низком и среднем давлении.

Зажим NORMACLAMP® с одним ухом не имеет винта. Быстрая, простая и безопасная сборка обеспечивается зажимом одного уха. Внутренняя вставка обеспечивает равномерное распределение зажимной силы.

### Преимущества

- Экономичная и простая альтернатива червячному хомуту
- Быстрый и легкий монтаж
- Идеален для узких пространств
- Пригоден для окончательной фиксации соединительных труб
- Монтаж с помощью обычных клещей
- Внутренний вкладыш для обеспечения защиты и для лучшего распределения зажимной силы

### Применение

- Для шлангов транспортировки сжатого воздуха и жидкостей
- Производство оригинального оборудования
- Техническое обслуживание и ремонт

### Материалы

W1	W2	W3	W4	W5
x			x	

### Технические характеристики и Информация для заказа

NORMACLAMP® БЕЗОПАСНЫЙ ЗАЖИМ					
Шир.	Наименование	Размерность		W1 Артикул	W4 Артикул
		в мм	в дюймах		
6	EARCLIP SAFE 7.5-8.5/6	7.5-8.5	5/16-5/16	0110 7014 008	0110 7015 008
	EARCLIP SAFE 8-9.5/6	8-9.5	5/16-3/8	0110 7014 009	0110 7015 009
6.5	EARCLIP SAFE 9-10.5/6.5	9-10.5	3/8-7/16	0110 7014 010	0110 7015 010
	EARCLIP SAFE 10-11.5/6.5	10-11.5	3/8-7/16	0110 7014 011	0110 7015 011
	EARCLIP SAFE 10.5-12.5/6.5	10.5-12.5	7/16-1/2	0110 7014 012	0110 7015 012
7	EARCLIP SAFE 11.5-13.3/7	11.5-13.3	7/16-1/2	0110 7014 013	0110 7015 013
	EARCLIP SAFE 12.5-14.5/7	12.5-14.5	1/2-9/16		0110 7015 014
	EARCLIP SAFE 13-15.3/7	13-15.3	1/2-5/8	0110 7014 015	0110 7015 015
	EARCLIP SAFE 14-16/7	14-16	9/16-1/4		0110 7015 016
7.5	EARCLIP SAFE 15-17.3/7	15-17.3	9/16-11/16	0110 7014 017	0110 7015 017
	EARCLIP SAFE 16-18.3/7.5	16-18.3	1/4-3/4		0110 7015 018
	EARCLIP SAFE 17-19.3/7.5	17-19.3	11-16-3/4		0110 7015 019



См. стр. 190.



- 1 Ухо**  
– два уха для больших диаметров
- 2 Гладкая внутренняя поверхность ленты**
- 3 Закругленная кромка, предотвращающая повреждение**

## Цельный зажим для соединения шлангов, применяемых при низком и среднем давлении

Зажим NORMACLAMP® с двумя ушами не имеет винта. Быстрая, простая и безопасная сборка обеспечивается зажимом ушей. Два уха обеспечивают лучшее и постоянное уплотнение. Улучшенная сила затяжки.

### Преимущества

- Экономичная и простая альтернатива червячному хомуту
- Быстрый и легкий монтаж
- Идеален для узких пространств
- Пригоден для окончательной фиксации соединительных труб
- Монтаж с помощью обычных клещей
- Расширенный размерный ряд

### Применение

- Для шлангов транспортировки сжатого воздуха и жидкостей
- Производство оригинального оборудования
- Техническое обслуживание и ремонт

### Материалы

W1	W2	W3	W4	W5
x			x	

## Технические характеристики и Информация для заказа

NORMACLAMP® ЗАЖИМ С ДВУМЯ УШАМИ					
Ширина	Наименование	Размерность		W1 Артикул	W4 Артикул
		в мм	в дюймах		
5.5	EARCLIP DOUBLE 3-5/5.5	3-5	1/8-3/16		0110 7013 005
6	EARCLIP DOUBLE 5-7/6	5-7	3/16-1/4	0110 7012 007	0110 7013 007
	EARCLIP DOUBLE 7-9/6	7-9	1/4-3/8	0110 7012 009	0110 7013 009
6.5	EARCLIP DOUBLE 9-11/6.5	9-11	3/8-7/16	0110 7012 011	0110 7013 011
	EARCLIP DOUBLE 10-12/6.5	10-12	3/8-1/2	0110 7012 012	0110 7013 012
	EARCLIP DOUBLE 11-13/6.5	11-13	7/16-1/2	0110 7012 013	0110 7013 013
7	EARCLIP DOUBLE 13-15/7	13-15	1/2-9/16	0110 7012 015	0110 7013 015
	EARCLIP DOUBLE 14-17/7	14-17	9/16-11/16	0110 7012 017	0110 7013 017
7.5	EARCLIP DOUBLE 15-18/7.5	15-18	9/16-11/16	0110 7012 018	0110 7013 018
	EARCLIP DOUBLE 17-20/7.5	17-20	11/16-13/16	0110 7012 020	0110 7013 020
8	EARCLIP DOUBLE 18-21/8	18-21	11/16-13/16	0110 7012 021	0110 7013 021
	EARCLIP DOUBLE 20-23/8	20-23	13/16-15/16	0110 7012 023	0110 7013 023
8.5	EARCLIP DOUBLE 22-25/9	22-25	7/8-1	0110 7012 025	0110 7013 025
	EARCLIP DOUBLE 23-27/10	23-27	15/16-1 11/16	0110 7012 027	
9	EARCLIP DOUBLE 25-28/10	25-28	1-1 1/8	0110 7012 028	
	EARCLIP DOUBLE 28-31/10	28-31	1 1/8-1 1/4	0110 7012 031	
9.5	EARCLIP DOUBLE 31-34/10	31-34	1 1/4-1 5/16	0110 7012 034	
	EARCLIP DOUBLE 34-37/10	34-37	1 5/16-1 7/16	0110 7012 037	
10	EARCLIP DOUBLE 37-40/10	37-40	1 7/16-1 9/16	0110 7012 040	
	EARCLIP DOUBLE 40-43/10	40-43	1 9/16-1 11/16	0110 7012 043	
10.5	EARCLIP DOUBLE 43-46/10	43-46	1 11/16-1 13/16	0110 7012 046	



См. стр. 190.





# NORMACONNECT® – Соединители для труб

## Идеальный способ соединения труб

Многие области промышленности и OEM полагаются на серию продуктов NORMACONNECT®, предоставляющую надежные решения соединений трубопроводов для самых разных требований, материалов и внешних диаметров труб.

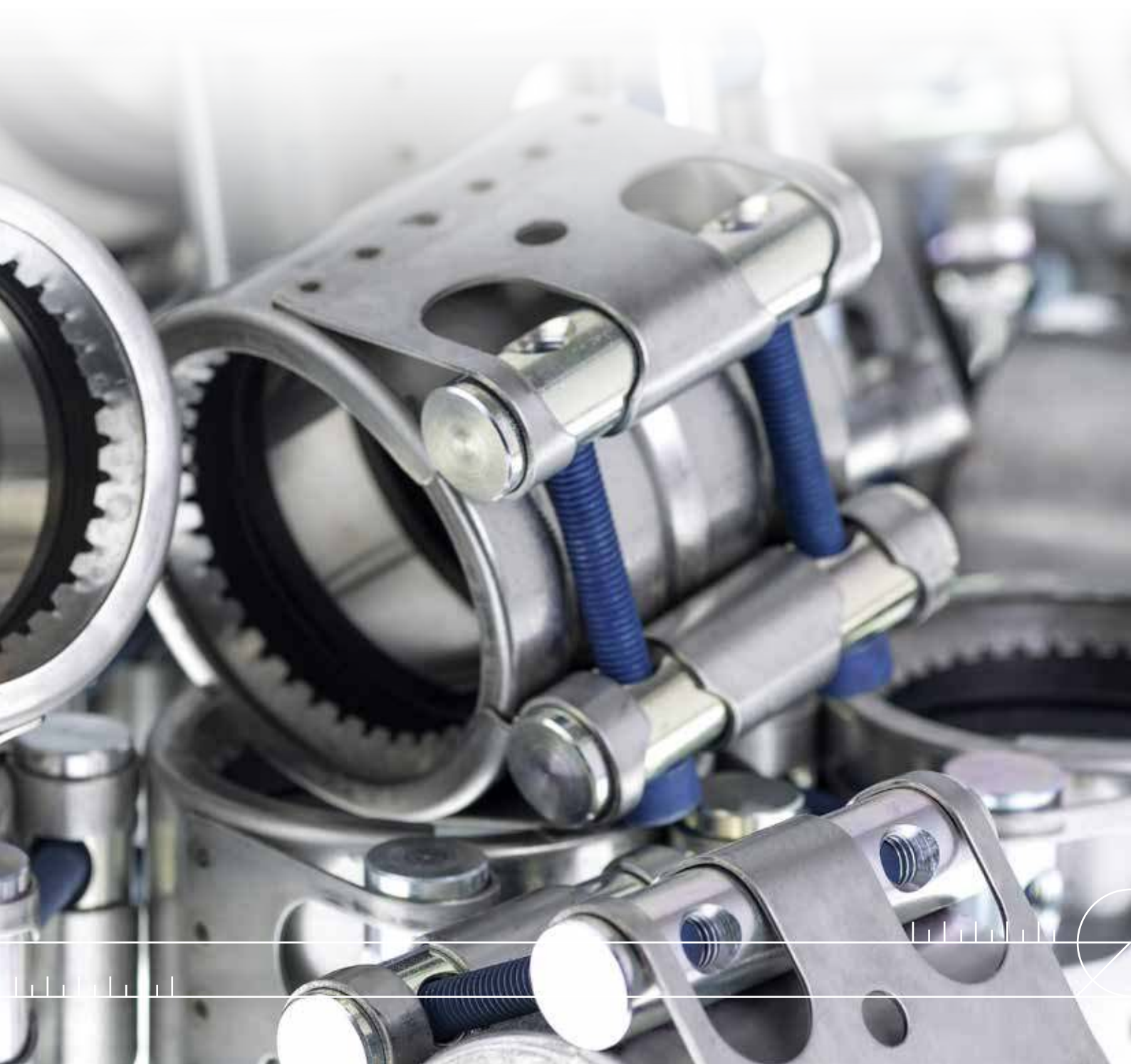

## Наше решение для соединений – FGR



Соединители для труб FGR - это компактное, экономичное и надежное соединение труб с гладкими концами. Возможны соединения пластмассовых и металлических труб, и в особенности труб из нержавеющей стали. Соединители могут применяться в области машиностроения и строительства, судостроения, гражданского строительства и производства гидравлической техники.

Трубопроводы подачи и удаления газов, жидкостей и твердых веществ можно быстро, удобно и надежно соединить даже при условии стесненного места монтажа. Благодаря широкому ассортименту различных типов и размеров их выбирают как для стандартных, так и для индивидуальных условий применения.

### Преимущества изделия

Соединительный узел FGR представляет собой экономную альтернативу обычным методам соединений пластмассовых и металлических труб. С помощью простой ручной операции возможно соединение всех труб с гладкими концами. Готовый к монтажу соединительный узел надвигается на конец трубы, затем регулируется и поворачивается в любую позицию. Для надежного монтажа достаточно попеременное затягивание обоих винтов с помощью динамометрического ключа.



### Области применения

Соединители для труб FGR представляют собой надежный элемент для соединения толстостенных и тонкостенных труб и всегда отвечают при этом новейшему стандарту DIN 86128. Соединители для труб FGR обеспечивают быстрое, удобное и надежное соединение трубопроводов подачи или удаления газов, жидкостей и твердых

веществ (применяются в области машиностроения и строительства, гражданского строительства, судостроения, при изготовлении трубопроводов, сооружении электростанций, в горнодобывающей промышленности, при изготовлении фильтров, гидравлической техники и т.д.).



- Отсутствие сварки
- Отсутствие необходимости предварительной регулировки трубы или обработки концов труб
- Экономия времени до 80%



- Возможен монтаж при расстоянии между трубами до 35 мм
- Осевое смещение до 7.5 мм
- Отклонение до 3 мм



- Уменьшение веса до 70%



- Общее угловое смещение до 4°



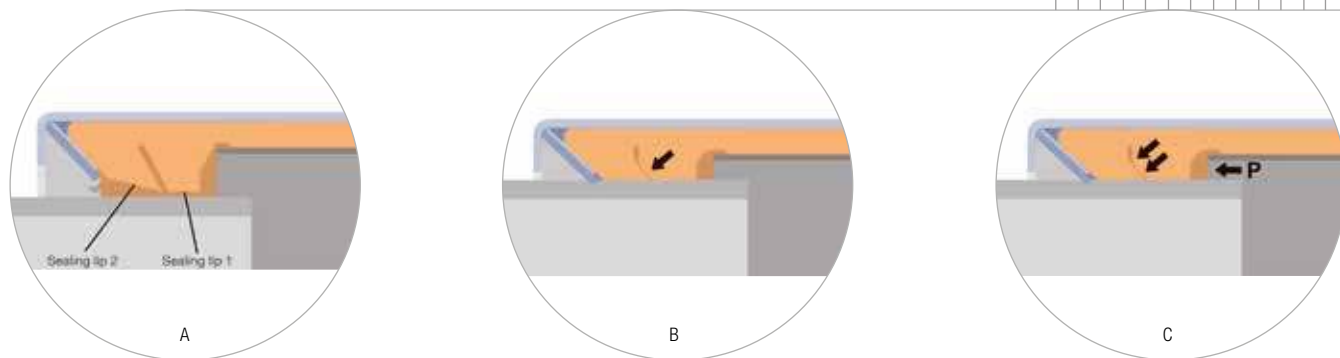

### 1. Система уплотнения с помощью двух уплотняющих кромок

Запатентованная система уплотнения с двумя уплотняющими кромками (Рис. А) соединителя для труб FGR обеспечивает двойную безопасность. Она достигает максимального уплотнения при низких, а также при высоких рабочих давлениях.

При затягивании, уплотняющая кромка 1 туго насаживается на уплотняющую кромку 2, благодаря чему достигается отличное точное уплотнение (Рис. В) при низких давлениях линий, при вакууме, а также при высоких нагрузках.

Вследствие особой геометрии уплотняющих кромок уплотняющий эффект даже увеличивается с повышением внутреннего давления (Р), так как при этом уплотняющие кромки еще сильнее прижимаются к трубе (Рис. С).

### 2. Стандартная ленточная прокладка

В стандартной поставки всех типов соединителей для труб FGR входят ленточные прокладки. Ленточная прокладка защищает уплотнительные манжеты от повышенных механических и химических нагрузок. Они также предотвращают расширение уплотнительных манжет и позволяют большие расстояния между соединяемыми трубами.

Кроме этого, допускаются большие осевые и угловые смещения. Благодаря ленточным прокладкам возможно применение соединителей без всяких проблем в вакууме и в диапазоне избыточного давления. Ленточные прокладки изготавливаются из пластмассы или из нержавеющей стали.

### 3. Жесткие запорные штифты

Для соединителя FGR применяются запорные штифты увеличенного диаметра. Благодаря этому, жесткость соединителя и вход в резьбу значительно улучшаются.

### 4. Анкерное кольцо с коническим профилем зубьев



















Анкерное кольцо с коническим профилем зубьев надежно и жестко сцепляется с любой поверхностью трубы. Благодаря специальной конструкции соединительный узел является особенно устойчивым даже при больших вибрационных нагрузках.

### 5. Защитное кольцо

С помощью защитного кольца уплотнительная манжета защищается от ультрафиолетового излучения и воздействия пламени и т.д.; кроме этого, повышается жесткость соединителя.



## Сертификаты

СУДОСТРО- ЕНИЕ		FLEX / FLEX E / RFP		GRIP / GRIP E / Grip E-FP / RFP		CombiGrip / CombiGrip E	PlastGrip / PlastGrip E	Rep E
		26.9 - 168.3 мм	> 180 мм	26.9 - 168.3 мм	> 180 мм			
ABS		•	•	•	•	•	•	
Bureau Veritas		•	•	•	•	•	•	
DNV		•	•	•	•			
GL		•	•	•	•			
LRS		• <sup>1</sup>	• <sup>1</sup>	• <sup>1</sup>	• <sup>1</sup>	•	•	
CLASS NK		•	•	•	•	•	•	
RINA		•	•	•	•			
RMRS		•	•	•	•	•	•	
PRS		• <sup>1</sup>	• <sup>1</sup>	• <sup>1</sup>	• <sup>1</sup>			
KRS		•	•	•	•	•	•	
<b>ВОДОСНАБЖЕНИЕ И ВОДОПОДГОТОВКА</b>								
KTW		•		•		•	•	•
DVGW							• <sup>2</sup>	
SVGW							• <sup>2</sup>	
NSF		EPDM		EPDM		EPDM	EPDM	
DGS		EPDM	EPDM	EPDM	EPDM	EPDM	EPDM	EPDM
<b>ГАЗ</b>								
DVGW / GWI				•			•	
SVGW							•	
<b>СПЕЦИАЛЬНЫЕ РАЗРЕШЕНИЯ И СЕРТИФИКАТЫ</b>								
VdS				• <sup>4</sup>				
DiBT / TÜV south. Germany				•				
BWB				•	3			
FDA		•		•		•	•	

<sup>1</sup> Для RFP сертификат отсутствует

<sup>2</sup> От 40.0 мм до 160 мм

<sup>3</sup> Немецкий сертификат для морского флота Германии

<sup>4</sup> Для следующих размеров: 33.7 - 42.4 - 48.3 - 60.3 - 76.1 - 88.9 - 114.3 - 139.7

## Типы соединителей и возможности применения

Соединяемые трубы	Размер (мм)	Flex	Flex E	Flex 3	REP E от 35 мм
Металл + Металл	26.9 до 168.3	70 до 32 бар	70 до 32 бар	-	60 до 32 бар
	180.0 до 1219.2	50 до 7 бар	30 до 4 бар	-	30 до 4 бар
	326.0 до 2032.0	-	-	16.5 до 1.5 бар	-
Пластмасса + Пластмасса	26.9 до 168.3	16 бар	16 бар	-	16 бар
	180.0 до 1219.2	16 до 4 бар	16 до 4 бар	-	16 до 4 бар
Металл + Пластмасса	26.9 до 168.3	16 бар	16 бар	-	-
	180.0 до 1219.2	16 до 7 бар	16 до 7 бар	-	-

Соединяемые трубы	Размер (мм)	Grip	Grip E	Combi-Grip E	Combi-Grip	Plast-Grip E	Plast-Grip	Grip E-FP
Металл + Металл	26.9 до 168.3	70 до 32 бар	70 до 32 бар	-	-	-	-	60 до 32 бар
	180.0 до 419.0	-	20 до 2 бар	-	-	-	-	20 до 65 бар
	180.0 до 711.2	32 до 2.5 бар	-	-	-	-	-	-
Пластмасса + Пластмасса	40.0 до 168.3	-	-	-	-	16 бар	-	-
	200.0 до 406.4	-	-	-	-	-	16 до 6 бар	-
Металл + Пластмасса	38/40 до 160/168.3	16 бар	16 бар	16 бар	-	-	-	-
	200.0/204.0 до 406.0 /406.4	-	-	-	16 до 6 бар	-	-	-

## Уплотнительные манжеты

Области применения и температурная стойкость

Материал уплотнения	EPDM	NBR
Температурный диапазон	-30 °C до +125 °C OD 26.9 до 168.3 мм  -20 °C до +80 °C OD > 180 мм	-20 °C до +80 °C
Среды	Питьевая вода Спирт Сжатый воздух Твердые вещества	Вода Масла Газы (горючие) Топливо Углеводородные растворы

## FGR Материалы

Компоненты и материалы в соответствии со стандартом AISI/BS.  
Соединители труб FGR поставляются из материалов W2, W4 и W5.

W2				
№	Компонент	Flex/Flex E	Grip/Grip E	Plast Grip/ Plast Grip E
1	Корпус с мостиком	304/304 S31	304/304 S31	304/304 S31
2	Уплотнительная манжета	EPDM/NBR	EPDM/NBR	EPDM/NBR
3	Ленточная прокладка <sup>1)</sup>	316Ti/320 S31/PA-GR	316Ti/320 S31/PA-GR	316Ti/320 S31/PA-GR
4 A	Анкерное кольцо для металлических труб <sup>2)</sup>	–	301/301 S21	–
4 A	Анкерное кольцо для пластмассовых труб <sup>2)</sup>	–	–	PA-GF-NS <sup>3)</sup>
4 B	Защитное кольцо	316Ti/320 S31	–	–
5 + 6	Цельные цапфы	AISI 1213	AISI 1213	AISI 1213
5 + 6	Полые цапфы	AISI 1518	AISI 1518	AISI 1518
7	Запорные винты	10.9	10.9	10.9
8	Шайба	A4-80/316	A4-80/316	A4-80/316

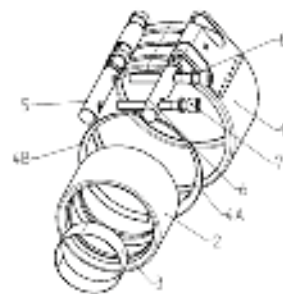

W4				
№	Компонент	Flex/Flex E	Grip/Grip E	Plast Grip/ Plast Grip E
1	Корпус с мостиком	304/304 S31	304/304 S31	304/304 S31
2	Уплотнительная манжета	EPDM/NBR	EPDM/NBR	EPDM/NBR
3	Ленточная прокладка <sup>1)</sup>	316Ti/320 S31/PA-GR	316Ti/320 S31/PA-GR	316Ti/320 S31/PA-GR
4 A	Анкерное кольцо для металлических труб <sup>2)</sup>	–	301/301 S21	–
4 A	Анкерное кольцо для пластмассовых труб <sup>2)</sup>	–	–	PA-GF-NS <sup>3)</sup>
4 B	Защитное кольцо	316Ti/320 S31	316Ti/320 S31	–
5 + 6	Цельные цапфы	316L	316L	1.4404
5 + 6	Полые цапфы	316Ti/320 S31	316Ti/320 S31	1.4571
7	Запорные винты	A4-80/316	A4-80/316	A4-80
8	Шайба	A4-80/316	A4-80/316	A4-80

<sup>1)</sup> PA-GF пластмассовые ленточные прокладки применяются только для соединительных узлов, предусмотренных для использования в области судостроения.

<sup>2)</sup> COMBI GRIP оснащен двумя разными анкерными кольцами (1 x для металлического конца, 1 x для пластмассового конца).

<sup>3)</sup> PA-GF: PA армированный стекловолокном материал; NS: новое серебро.

W5						
№	Компонент	Flex/Flex E	Grip/Grip E	Combi Grip/ Combi Grip E	Plast Grip/ Plast Grip E	Rep E
1	Корпус	316Ti/320 S31	316Ti/320 S31	316Ti/320 S31	316Ti/320 S31	316Ti/320 S31
2	Уплотнительная манжета	EPDM/NBR	EPDM/NBR	EPDM/NBR	EPDM/NBR	EPDM/NBR
3	Ленточная прокладка <sup>1)</sup>	316Ti/320 S31/PA-GR	316Ti/320 S31/PA-GR	316Ti/320 S31/PA-GR	316Ti/320 S31/PA-GR	316Ti/320 S31/PA-GR
4 A	Анкерное кольцо для металлических труб <sup>2)</sup>	–	301/301 S21	301/301 S21 301/301 S21	–	–
4 A	Анкерное кольцо для пластмассовых труб <sup>2)</sup>	–	–	PA-GF-NS <sup>3)</sup>	PA-GF-NS <sup>3)</sup>	–
4 B	Защитное кольцо	316Ti/320 S31	-	-	-	-
5 + 6	Цельные цапфы	316L	316L	316L	316L	316L
5 + 6	Полые цапфы	316Ti/320 S31	316Ti/320 S31	316Ti/320 S31	316Ti/320 S31	316Ti/320 S31
7	Запорные винты	A4-80/316	A4-80/316	A4-80/316	A4-80/316	A4-80/316
8	Шайба	A4-80/316	A4-80/316	A4-80/316	A4-80/316	A4-80/316

<sup>1)</sup> PA-GF пластмассовые ленточные прокладки применяются только для соединительных узлов, предусмотренных для использования в области судостроения.

<sup>2)</sup> COMBI GRIP оснащен двумя разными анкерными кольцами (1 x для металлического конца, 1 x для пластмассового конца).

<sup>3)</sup> PA-GF: PA армированный стекловолокном материал; NS: новое серебро.

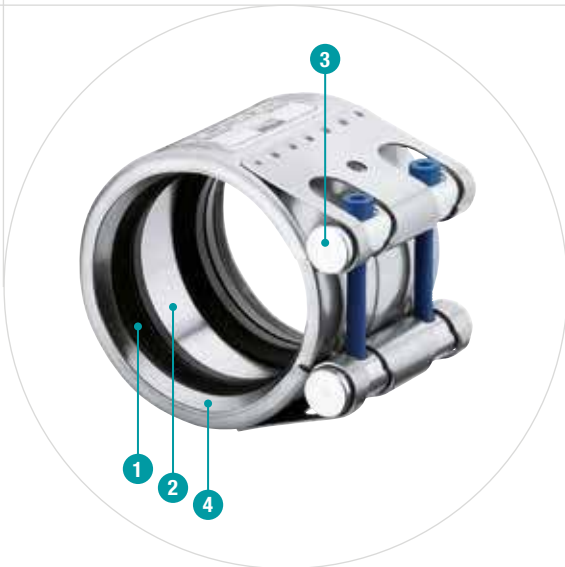

- 1 Двухкромочная система уплотнения
- 2 Стандартная ленточная прокладка
- 3 Жесткие запорные штифты
- 4 Защитное кольцо

## Защитное соединение для труб

NORMACONNECT® FLEX /FLEX E - это узел для соединения металлических, бетонных, пластмассовых труб, а также труб из нержавеющей стали. С помощью соединителей NORMACONNECT® FLEX/FLEX E, надежное уплотнение также обеспечивается и при наличии зазоров между трубами. Для внешних диаметров труб >180 мм, соединитель типа FLEX применяется для высокого давления, а соединитель типа FLEX E - для низкого давления.



### Преимущества

- Компенсация зазоров между трубами обеспечивает возможность температурного удлинения труб
- Соединение труб из любого материала, пр., сталь, пластмасса, чугун и т.д.

### Информация

- Размеры: 26.9 мм - 1219.1 мм
- Рабочее давление: 70.0 - 4.0 бар
- Материал: AISI 304, AISI 316 Ti
- EPDM:  
Размеры от 26.9 мм до 168.3 мм: - 30 °C до + 125 °C  
Размеры > 180.0 мм: - 20 °C до + 80 °C
- NBR: от - 20 °C до + 80 °C



### Материалы

W1	W2	W3	W4	W5
	x		x	x

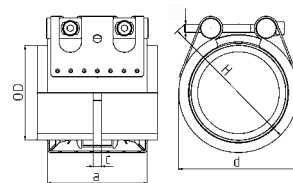
### Технические характеристики и Информация для заказа



## Технические характеристики и Информация для заказа

NORMACONNECT® FGR FLEX												
Ø (O.D.)	Наименование	Размерность	PN <sup>1</sup> (MAWP <sup>1</sup> от диаметра 180)	WP <sup>2</sup>	С max	Размеры				Вес	Зажимные болты с шестигр. углублением	
		Odmin - Odmax	 [ бар ]	 [ бар ]	(мм)	a (мм)	d (мм)	H (мм)	ок. (кг/шт.)	Резьба	Момент затяжки (Нм)	
26.9	FLEX 26.9	26.4 - 27.5	16	70	3	67	50	70	0.39	M 8 SW 6	5	
28.0	FLEX 28.0	27.5 - 28.5	16	70	3	67	50	70	0.39	M 8 SW 6	5	
30.0	FLEX 30.0	29.5 - 30.6	16	70	3	67	50	70	0.39	M 8 SW 6	5	
33.7	FLEX 33.7	33.0 - 34.3	16	60	3	67	55	75	0.4	M 8 SW 6	5	
35.0	FLEX 35.0	34.5 - 35.6	16	60	8	63	55	75	0.54	M 8 SW 6	5	
38.0	FLEX 38.0	37.5 - 38.6	16	60	8	63	60	80	0.54	M 8 SW 6	5	
42.4	FLEX 42.4	41.7 - 43.0	16	50	8	63	65	85	0.56	M 8 SW 6	5	
44.5	FLEX 44.5	44.0 - 45.1	16	50	8	63	65	85	0.56	M 8 SW 6	5	
48.3	FLEX 48.3	47.6 - 50.5	16	50	8	63	70	90	0.58	M 8 SW 6	5	
54.0	FLEX 54.0	53.3 - 54.6	16	50	17	78	75	95	0.76	M 8 SW 6	10	
57.0	FLEX 57.0	56.3 - 57.7	16	50	17	78	80	100	0.76	M 8 SW 6	10	
60.3	FLEX 60.3	59.5 - 61.0	16	40	17	78	85	105	0.77	M 8 SW 6	10	
70.0	FLEX 70.0	69.0 - 71.0	16	40	25	98	90	110	1.37	M 8 SW 6	10	
73.0	FLEX 73.0	72.1 - 73.8	16	40	25	98	95	115	1.39	M 8 SW 6	10	
76.1	FLEX 76.1	75.2 - 77.0	16	35	25	98	100	120	1.39	M 8 SW 6	10	
80.0	FLEX 80.0	79.0 - 80.8	16	35	25	98	100	120	1.43	M 8 SW 6	10	
84.0	FLEX 84.0	83.0 - 85.0	16	35	25	98	105	125	1.46	M 8 SW 6	10	
88.9	FLEX 88.9	87.0 - 89.9	16	35	25	98	110	130	1.47	M 8 SW 6	10	
101.6	FLEX 101.6	100.4 - 102.8	16	35	25	98	125	145	1.61	M 8 SW 6	10	
104.0	FLEX 104.0	102.8 - 106.1	16	35	25	98	125	145	1.62	M 8 SW 6	10	
108.0	FLEX 108.0	106.8 - 109.2	16	35	25	98	130	150	1.64	M 8 SW 6	10	
110.0	FLEX 110.0	108.8 - 111.4	16	35	25	98	130	150	1.69	M 8 SW 6	10	
114.3	FLEX 114.3	113.0 - 115.5	16	35	25	98	135	155	1.69	M 8 SW 6	15	
129.0	FLEX 129.0	127.6 - 131.1	16	32	35	113	155	185	2.41	M 10 SW 8	20	
133.0	FLEX 133.0	131.5 - 134.4	16	32	35	113	160	190	2.43	M 10 SW 8	20	
139.7	FLEX 139.7	138.1 - 141.6	16	32	35	113	165	195	2.5	M 10 SW 8	25	
141.3	FLEX 141.3	139.6 - 142.8	16	32	35	113	170	200	2.5	M 10 SW 8	25	
154.0	FLEX 154.0	152.3 - 156.1	16	32	35	113	180	210	2.62	M 10 SW 8	30	
159.0	FLEX 159.0	157.3 - 160.7	16	32	35	113	185	215	2.69	M 10 SW 8	30	
168.3	FLEX 168.3	166.5 - 170.1	16	32	35	113	195	225	2.75	M 10 SW 8	30	
180.0	FLEX 180.0	178.0 - 182.0	23.5	50.0	35	141	210	240	5.4	M 12 SW 10	35	
193.7	FLEX 193.7	192.0 - 196.0	23.5	46.0	35	141	225	255	5.6	M 12 SW 10	35	
206.0	FLEX 206.0	202.0 - 208.0	20.0	43.0	35	141	240	270	5.8	M 12 SW 10	35	
219.0	FLEX 219.0	216.0 - 221.0	18.0	40.5	35	141	250	280	6.0	M 12 SW 10	35	
225.0	FLEX 225.0	222.0 - 227.0	18.0	40.0	35	141	255	285	6.1	M 12 SW 10	35	
229.9	FLEX 229.9	228.0 - 232.0	18.0	39.0	35	141	260	290	6.2	M 12 SW 10	35	
244.5	FLEX 244.5	242.0 - 247.0	18.0	37.0	35	141	275	305	6.4	M 12 SW 10	35	
254.0	FLEX 254.0	250.0 - 256.0	18.0	35.5	35	141	285	315	6.5	M 12 SW 10	35	
267.0	FLEX 267.0	264.0 - 269.0	18.0	33.5	35	141	300	330	6.7	M 12 SW 10	35	
273.0	FLEX 273.0	270.0 - 275.0	17.0	33.0	35	141	305	335	6.8	M 12 SW 10	35	
306.0	FLEX 306.0	302.0 - 308.0	15.0	29.0	35	141	340	370	7.4	M 12 SW 10	35	
323.9	FLEX 323.9	320.0 - 327.0	15.0	28.0	35	141	355	385	7.6	M 12 SW 10	35	
326.0	FLEX 326.0	322.0 - 329.0	13.0	27.5	35	141	360	390	7.7	M 12 SW 10	35	
355.6	FLEX 355.6	352.0 - 359.0	13.0	25.0	35	141	390	420	8.1	M 12 SW 10	35	
406.4	FLEX 406.4	402.0 - 410.0	10.0	22.0	35	141	440	470	8.9	M 12 SW 10	35	
429.0	FLEX 429.0	426.0 - 431.0	7.5	21.0	35	141	460	490	9.3	M 12 SW 10	40	
442.0	FLEX 442.0	439.0 - 444.0	7.5	20.0	35	141	475	505	9.5	M 12 SW 10	40	
457.2	FLEX 457.2	454.0 - 459.0	7.5	19.5	35	141	490	520	9.7	M 12 SW 10	40	
508.0	FLEX 508.0	505.0 - 510.0	7.5	17.0	35	141	540	570	10.5	M 12 SW 10	40	
531.0	FLEX 531.0	528.0 - 534.0	7.5	16.0	35	141	565	595	10.9	M 12 SW 10	50	
558.8	FLEX 558.8	556.0 - 562.0	7.5	15.5	35	141	590	620	11.3	M 12 SW 10	50	
609.6	FLEX 609.6	606.0 - 613.0	6.0	14.0	35	141	640	670	12.1	M 12 SW 10	50	
634.0	FLEX 634.0	631.0 - 637.0	5.0	13.5	35	141	665	695	12.5	M 12 SW 10	50	
711.2	FLEX 711.2	707.0 - 715.0	5.0	12.0	35	141	745	775	13.7	M 12 SW 10	50	
762.0	FLEX 762.0	758.0 - 766.0	4.5	11.0	35	141	795	885	14.5	M 12 SW 10	50	
812.8	FLEX 812.8	808.0 - 817.0	4.5	10.5	35	141	845	935	17.2	M 12 SW 10	50	
914.4	FLEX 914.4	909.0 - 919.0	3.3	9.5	35	141	945	1035	18.8	M 12 SW 10	60	
1016.0	FLEX 1016.0	1013.0 - 1019.0	3.3	8.0	35	141	1050	1140	20.4	M 12 SW 10	60	
1117.5	FLEX 1117.5	1114.0 - 1120.0	3.3	7.5	35	141	1150	1240	22.0	M 12 SW 10	60	
1219.2	FLEX 1219.2	1216.0 - 1222.0	3.3	7.0	35	141	1250	1340	23.6	M 12 SW 10	60	

Сопрягаемые размеры >800 мм доступны в 2-секционном исполнении Размеры > 1219.2 по запросу

PN<sup>1</sup> (Номинальное Давление) это макс. допустимое рабочее давление при применении в судостроении на основе коэффициента надежности ≥ 4.

MAWP<sup>1</sup> (Максимально допустимое рабочее давление) - это макс. допустимое рабочее давление при применении в судостроении на основе коэффициента надежности ≥ 4.

WP<sup>2</sup> это макс. допустимое рабочее давление при применении в промышленности с коэффициентом надежности в соответствии со спецификацией NORMA.

## Технические характеристики и Информация для заказа

NORMACONNECT® FGR FLEX										
Ø (O.D.)	Наименование	W2 Артикул			W4 Артикул			W5 Артикул		
		NBR	EPDM	толщина стенки корпуса	NBR	EPDM	толщина стенки корпуса	NBR	EPDM	толщина стенки корпуса
26.9	FLEX 26.9	0573 8400 026	0573 9100 026	1.0 мм	0573 8500 026	0573 9200 026	1.0 мм			
28.0	FLEX 28.0	0573 8400 028	0573 9100 028	1.0 мм	0573 8500 028	0573 9200 028	1.0 мм			
30.0	FLEX 30.0	0573 8400 030	0573 9100 030	1.0 мм	0573 8500 030	0573 9200 030	1.0 мм			
33.7	FLEX 33.7	0573 8400 033	0573 9100 033	1.0 мм	0573 8500 033	0573 9200 033	1.0 мм			
35.0	FLEX 35.0	0573 8400 035	0573 9100 035	1.2 мм	0573 8500 035	0573 9200 035	1.2 мм			
38.0	FLEX 38.0	0573 8400 038	0573 9100 038	1.2 мм	0573 8500 038	0573 9200 038	1.2 мм			
42.4	FLEX 42.4	0573 8400 042	0573 9100 042	1.2 мм	0573 8500 042	0573 9200 042	1.2 мм			
44.5	FLEX 44.5	0573 8400 044	0573 9100 044	1.2 мм	0573 8500 044	0573 9200 044	1.2 мм			
48.3	FLEX 48.3	0573 8400 048	0573 9100 048	1.2 мм	0573 8500 048	0573 9200 048	1.2 мм			
54.0	FLEX 54.0	0573 8400 054	0573 9100 054	1.2 мм	0573 8500 054	0573 9200 054	1.2 мм			
57.0	FLEX 57.0	0573 8400 057	0573 9100 057	1.2 мм	0573 8500 057	0573 9200 057	1.2 мм			
60.3	FLEX 60.3	0573 8400 060	0573 9100 060	1.2 мм	0573 8500 060	0573 9200 060	1.2 мм			
70.0	FLEX 70.0	0573 8400 070	0573 9100 070	1.2 мм	0573 8500 070	0573 9200 070	1.2 мм			
73.0	FLEX 73.0	0573 8400 073	0573 9100 073	1.5 мм	0573 8500 073	0573 9200 073	1.5 мм			
76.1	FLEX 76.1	0573 8400 076	0573 9100 076	1.5 мм	0573 8500 076	0573 9200 076	1.5 мм			
80.0	FLEX 80.0	0573 8400 080	0573 9100 080	1.5 мм	0573 8500 080	0573 9200 080	1.5 мм			
84.0	FLEX 84.0	0573 8400 084	0573 9100 084	1.5 мм	0573 8500 084	0573 9200 084	1.5 мм			
88.9	FLEX 88.9	0573 8400 088	0573 9100 088	1.5 мм	0573 8500 088	0573 9200 088	1.5 мм			
101.6	FLEX 101.6	0573 8400 101	0573 9100 101	1.5 мм	0573 8500 101	0573 9200 101	1.5 мм			
104.0	FLEX 104.0	0573 8400 104	0573 9100 104	1.5 мм	0573 8500 104	0573 9200 104	1.5 мм			
108.0	FLEX 108.0	0573 8400 108	0573 9100 108	1.5 мм	0573 8500 108	0573 9200 108	1.5 мм			
110.0	FLEX 110.0	0573 8400 110	0573 9100 110	1.5 мм	0573 8500 110	0573 9200 110	1.5 мм			
114.3	FLEX 114.3	0573 8400 114	0573 9100 114	1.5 мм	0573 8500 114	0573 9200 114	1.5 мм			
129.0	FLEX 129.0	0573 8400 129	0573 9100 129	1.5 мм	0573 8500 129	0573 9200 129	1.5 мм			
133.0	FLEX 133.0	0573 8400 133	0573 9100 133	1.5 мм	0573 8500 133	0573 9200 133	1.5 мм			
139.7	FLEX 139.7	0573 8400 139	0573 9100 139	1.5 мм	0573 8500 139	0573 9200 139	1.5 мм			
141.3	FLEX 141.3	0573 8400 141	0573 9100 141	1.5 мм	0573 8500 141	0573 9200 141	1.5 мм			
154.0	FLEX 154.0	0573 8400 154	0573 9100 154	1.5 мм	0573 8500 154	0573 9200 154	1.5 мм			
159.0	FLEX 159.0	0573 8400 159	0573 9100 159	1.5 мм	0573 8500 159	0573 9200 159	1.5 мм			
168.3	FLEX 168.3	0573 8400 168	0573 9100 168	1.5 мм	0573 8500 168	0573 9200 168	1.5 мм			
180.0	FLEX 180.0	0575 844. ...	0575 814 ...	2.5 мм	0575 854. ...	0575 824. ...	2.5 мм	0575 864. ...	0575 834. ...	2.5 мм
193.7	FLEX 193.7	0575 844. ...	0575 814 ...	2.5 мм	0575 854. ...	0575 824. ...	2.5 мм	0575 864. ...	0575 834. ...	2.5 мм
206.0	FLEX 206.0	0575 844. ...	0575 814 ...	2.5 мм	0575 854. ...	0575 824. ...	2.5 мм	0575 864. ...	0575 834. ...	2.5 мм
219.0	FLEX 219.0	0575 844. ...	0575 814 ...	2.5 мм	0575 854. ...	0575 824. ...	2.5 мм	0575 864. ...	0575 834. ...	2.5 мм
225.0	FLEX 225.0	0575 844. ...	0575 814 ...	2.5 мм	0575 854. ...	0575 824. ...	2.5 мм	0575 864. ...	0575 834. ...	2.5 мм
229.9	FLEX 229.9	0575 844. ...	0575 814 ...	2.5 мм	0575 854. ...	0575 824. ...	2.5 мм	0575 864. ...	0575 834. ...	2.5 мм
244.5	FLEX 244.5	0575 844. ...	0575 814 ...	2.5 мм	0575 854. ...	0575 824. ...	2.5 мм	0575 864. ...	0575 834. ...	2.5 мм
254.0	FLEX 254.0	0575 844. ...	0575 814 ...	2.5 мм	0575 854. ...	0575 824. ...	2.5 мм	0575 864. ...	0575 834. ...	2.5 мм
267.0	FLEX 267.0	0575 844. ...	0575 814 ...	2.5 мм	0575 854. ...	0575 824. ...	2.5 мм	0575 864. ...	0575 834. ...	2.5 мм
273.0	FLEX 273.0	0575 844. ...	0575 814 ...	2.5 мм	0575 854. ...	0575 824. ...	2.5 мм	0575 864. ...	0575 834. ...	2.5 мм
306.0	FLEX 306.0	0575 844. ...	0575 814 ...	2.5 мм	0575 854. ...	0575 824. ...	2.5 мм	0575 864. ...	0575 834. ...	2.5 мм
323.9	FLEX 323.9	0575 844. ...	0575 814 ...	2.5 мм	0575 854. ...	0575 824. ...	2.5 мм	0575 864. ...	0575 834. ...	2.5 мм
326.0	FLEX 326.0	0575 844. ...	0575 814 ...	2.5 мм	0575 854. ...	0575 824. ...	2.5 мм	0575 864. ...	0575 834. ...	2.5 мм
355.6	FLEX 355.6	0575 844. ...	0575 814 ...	2.5 мм	0575 854. ...	0575 824. ...	2.5 мм	0575 864. ...	0575 834. ...	2.5 мм
406.4	FLEX 406.4	0575 844. ...	0575 814 ...	2.5 мм	0575 854. ...	0575 824. ...	2.5 мм	0575 864. ...	0575 834. ...	2.5 мм
429.0	FLEX 429.0	0575 844. ...	0575 814 ...	2.5 мм	0575 854. ...	0575 824. ...	2.5 мм	0575 864. ...	0575 834. ...	2.5 мм
442.0	FLEX 442.0	0575 844. ...	0575 814 ...	2.5 мм	0575 854. ...	0575 824. ...	2.5 мм	0575 864. ...	0575 834. ...	2.5 мм
457.2	FLEX 457.2	0575 844. ...	0575 814 ...	2.5 мм	0575 854. ...	0575 824. ...	2.5 мм	0575 864. ...	0575 834. ...	2.5 мм
508.0	FLEX 508.0	0575 844. ...	0575 814 ...	2.5 мм	0575 854. ...	0575 824. ...	2.5 мм	0575 864. ...	0575 834. ...	2.5 мм
531.0	FLEX 531.0	0575 844. ...	0575 814 ...	2.5 мм	0575 854. ...	0575 824. ...	2.5 мм	0575 864. ...	0575 834. ...	2.5 мм
558.8	FLEX 558.8	0575 844. ...	0575 814 ...	2.5 мм	0575 854. ...	0575 824. ...	2.5 мм	0575 864. ...	0575 834. ...	2.5 мм
609.6	FLEX 609.6	0575 844. ...	0575 814 ...	2.5 мм	0575 854. ...	0575 824. ...	2.5 мм	0575 864. ...	0575 834. ...	2.5 мм
634.0	FLEX 634.0	0575 844. ...	0575 814 ...	2.5 мм	0575 854. ...	0575 824. ...	2.5 мм	0575 864. ...	0575 834. ...	2.5 мм
711.2	FLEX 711.2	0575 844. ...	0575 814 ...	2.5 мм	0575 854. ...	0575 824. ...	2.5 мм	0575 864. ...	0575 834. ...	2.5 мм
762.0	FLEX 762.0	0575 844. ...	0575 814 ...	2.5 мм	0575 854. ...	0575 824. ...	2.5 мм	0575 864. ...	0575 834. ...	2.5 мм
812.8	FLEX 812.8	0575 8448 ...	0575 8148 ...	2.5 мм	0575 8548 ...	0575 8248 ...	2.5 мм	0575 8648 ...	0575 8348 ...	2.5 мм
914.4	FLEX 914.4	0575 8448 ...	0575 8148 ...	2.5 мм	0575 8548 ...	0575 8248 ...	2.5 мм	0575 8648 ...	0575 8348 ...	2.5 мм
1016.0	FLEX 1016.0	0575 8448 ...	0575 8148 ...	2.5 мм	0575 8548 ...	0575 8248 ...	2.5 мм	0575 8648 ...	0575 8348 ...	2.5 мм
1117.5	FLEX 1117.5	0575 8448 ...	0575 8148 ...	2.5 мм	0575 8548 ...	0575 8248 ...	2.5 мм	0575 8648 ...	0575 8348 ...	2.5 мм
1219.2	FLEX 1219.2	0575 8448 ...	0575 8148 ...	2.5 мм	0575 8548 ...	0575 8248 ...	2.5 мм	0575 8648 ...	0575 8348 ...	2.5 мм

NORMACONNECT®

**FLEX E**



NORMACONNECT® FLEX E используется для соединения металлических, бетонных, пластмассовых труб, а также труб из нержавеющей стали. Этот вариант отличается наличием полых цапф.

**Преимущества**

- Полые цапфы для применения при низком давлении от диаметра 168.3.

**Материалы**

- W2, W4, W5

**NORMACONNECT® FGR FLEX E**

Ø (O.D.)	Наименование	Размерность Odim - Odmx	PN <sup>1</sup> (MAWP <sup>1</sup> от Ø 180)	WP <sup>2</sup>	С тах	Размеры			Вес ок. (кг/шт.)	Зажимные болты с шестигр. глубинем	
			[ бар ]	[ бар ]	(мм)	a (мм)	d (мм)	H (мм)		Резьба	Момент затяжки (Нм)
26.9	FLEX E 26.9	26.4-27.5	16	70	3	67	50	70	0.31	M 8 SW 6	5
28.0	FLEX E 28.0	27.5-28.5	16	70	3	67	50	70	0.31	M 8 SW 6	5
30.0	FLEX E 30.0	29.5-30.6	16	70	3	67	50	70	0.31	M 8 SW 6	5
33.7	FLEX E 33.7	33.0-34.3	16	60	3	67	55	75	0.32	M 8 SW 6	5
35.0	FLEX E 35.0	34.5-35.6	16	60	8	63	55	75	0.43	M 8 SW 6	5
38.0	FLEX E 38.0	37.5-38.6	16	60	8	63	60	80	0.43	M 8 SW 6	5
42.4	FLEX E 42.4	41.7-43.0	16	50	8	63	65	85	0.44	M 8 SW 6	5
44.5	FLEX E 44.5	44.0-45.1	16	50	8	63	65	85	0.45	M 8 SW 6	5
48.3	FLEX E 48.3	47.6-50.5	16	50	8	63	70	90	0.46	M 8 SW 6	5
54.0	FLEX E 54.0	53.3-54.6	16	50	17	78	75	95	0.60	M 8 SW 6	10
57.0	FLEX E 57.0	56.3-57.7	16	50	17	78	80	100	0.61	M 8 SW 6	10
60.3	FLEX E 60.3	59.5-61.0	16	40	17	78	85	105	0.62	M 8 SW 6	10
70.0	FLEX E 70.0	69.0-71.0	16	40	25	98	90	110	1.16	M 8 SW 6	10
73.0	FLEX E 73.0	72.1-73.8	16	40	25	98	95	115	1.18	M 8 SW 6	10
76.1	FLEX E 76.1	75.2-77.0	16	35	25	98	100	120	1.18	M 8 SW 6	10
80.0	FLEX E 80.0	79.0-80.8	16	35	25	98	100	120	1.21	M 8 SW 6	10
84.0	FLEX E 84.0	83.0-85.0	16	35	25	98	105	125	1.24	M 8 SW 6	10
88.9	FLEX E 88.9	87.0-89.9	16	35	25	98	110	130	1.26	M 8 SW 6	10
101.6	FLEX E 101.6	100.4-102.8	16	35	25	98	125	145	1.39	M 8 SW 6	10
104.0	FLEX E 104.0	102.8-106.1	16	35	25	98	125	145	1.40	M 8 SW 6	10
108.0	FLEX E 108.0	106.8-109.2	16	35	25	98	130	150	1.42	M 8 SW 6	10
110.0	FLEX E 110.0	108.8-111.4	16	35	25	98	130	150	1.47	M 8 SW 6	10
114.3	FLEX E 114.3	113.0-115.5	16	35	25	98	135	155	1.47	M 8 SW 6	15
129.0	FLEX E 129.0	127.6-131.1	16	32	35	113	155	185	2.10	M 10 SW 8	20
133.0	FLEX E 133.0	131.5-134.4	16	32	35	113	160	190	2.13	M 10 SW 8	20
139.7	FLEX E 139.7	138.1-141.6	16	32	35	113	165	195	2.19	M 10 SW 8	25
141.3	FLEX E 141.3	139.6-142.8	16	32	35	113	170	200	2.19	M 10 SW 8	25
154.0	FLEX E 154.0	152.3-156.1	16	32	35	113	180	210	2.31	M 10 SW 8	30
159.0	FLEX E 159.0	157.3-160.7	16	32	35	113	185	215	2.38	M 10 SW 8	30
168.3	FLEX E 168.3	166.5 - 170.1	16	32	35	113	195	225	2.43	M 10 SW 8	30
180.0	FLEX E 180.0	178.0 - 182.0	13.5	30.0	35	139	210	240	4.0	M 12 SW 10	25
193.7	FLEX E 193.7	192.0 - 196.0	13.5	28.0	35	139	225	255	4.1	M 12 SW 10	25
206.0	FLEX E 206.0	202.0 - 208.0	13.5	26.5	35	139	240	270	4.3	M 12 SW 10	25
219.0	FLEX E 219.0	216.0 - 221.0	13.5	23.0	35	139	250	280	4.4	M 12 SW 10	25
225.0	FLEX E 225.0	222.0 - 227.0	12.0	23.0	35	139	255	285	4.5	M 12 SW 10	25
229.9	FLEX E 229.9	228.0 - 232.0	12.0	23.0	35	139	260	290	4.5	M 12 SW 10	25
244.5	FLEX E 244.5	242.0 - 247.0	12.0	22.0	35	139	275	305	4.7	M 12 SW 10	25
254.0	FLEX E 254.0	250.0 - 256.0	12.0	21.0	35	139	285	315	4.8	M 12 SW 10	25
267.0	FLEX E 267.0	264.0 - 269.0	12.0	20.0	35	139	300	330	5.0	M 12 SW 10	25
273.0	FLEX E 273.0	270.0 - 275.0	12.0	20.0	35	139	305	335	5.1	M 12 SW 10	25
306.0	FLEX E 306.0	302.0 - 308.0	9.0	17.5	35	139	340	370	5.5	M 12 SW 10	25
323.9	FLEX E 323.9	320.0 - 327.0	9.0	17.5	35	139	355	385	5.7	M 12 SW 10	25
326.0	FLEX E 326.0	322.0 - 329.0	9.0	16.5	35	139	360	390	5.7	M 12 SW 10	25
355.6	FLEX E 355.6	352.0 - 359.0	9.0	15.0	35	139	390	420	6.0	M 12 SW 10	25
406.4	FLEX E 406.4	402.0 - 410.0	7.5	14.0	35	139	440	470	6.7	M 12 SW 10	25
429.0	FLEX E 429.0	426.0 - 431.0	5.5	13.0	35	139	460	490	6.9	M 12 SW 10	40
442.0	FLEX E 442.0	439.0 - 444.0	5.5	13.0	35	139	475	505	7.1	M 12 SW 10	40
457.2	FLEX E 457.2	454.0 - 459.0	5.5	12.0	35	139	490	520	7.3	M 12 SW 10	40
508.0	FLEX E 508.0	505.0 - 510.0	5.5	11.0	35	139	540	570	7.9	M 12 SW 10	40
531.0	FLEX E 531.0	528.0 - 534.0	5.5	10.5	35	139	565	595	8.1	M 12 SW 10	40
558.8	FLEX E 558.8	556.0 - 562.0	5.5	10.0	35	139	590	620	8.5	M 12 SW 10	40
609.6	FLEX E 609.6	606.0 - 613.0	4.5	9.0	35	139	640	670	9.1	M 12 SW 10	40
634.0	FLEX E 634.0	631.0 - 637.0	4.5	8.0	35	139	665	695	9.4	M 12 SW 10	40
711.2	FLEX E 711.2	707.0 - 715.0	4.0	7.0	35	139	745	775	10.3	M 12 SW 10	40
762.0	FLEX E 762.0	758.0 - 766.0	3.2	7.0	35	139	795	885	10.9	M 12 SW 10	40
812.8	FLEX E 812.8	808.0 - 817.0	3.2	6.5	35	139	845	935	12.8	M 12 SW 10	40
914.4	FLEX E 914.4	909.0 - 919.0	2.0	5.5	35	139	945	1035	14.0	M 12 SW 10	45
1016.0	FLEX E 1016.0	1013.0 - 1019.0	2.0	5.0	35	139	1050	1140	15.2	M 12 SW 10	45
1117.5	FLEX E 1117.5	1114.0 - 1120.0	2.0	4.5	35	139	1150	1240	16.4	M 12 SW 10	50
1219.2	FLEX E 1219.2	1216.0 - 1222.0	2.0	4.0	35	139	1250	1340	17.7	M 12 SW 10	50

Сопрягаемые размеры >800 мм доступны в 2-секционном исполнении Размеры > 1219.2 по запросу

PN<sup>1</sup> (Номинальное Давление) это макс. допустимое рабочее давление при применении в судостроении на основе коэффициента надежности ≥ 4.

MAWP<sup>1</sup> (Максимально допустимое рабочее давление) - это макс. допустимое рабочее давление при применении в судостроении на основе коэффициента надежности ≥ 4.

WP<sup>2</sup> это макс. допустимое рабочее давление при применении в промышленности с коэффициентом надежности в соответствии со спецификацией NORMA.



### Технические характеристики и Информация для заказа

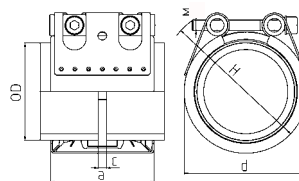

... = Ø без десятичных знаков в мм

NORMACONNECT® FGR FLEX E										
Ø (O.D.)	Наименование	W2 Артикул			W4 Артикул			W5 Артикул		
		NBR	EPDM	толщина стенки корпуса	NBR	EPDM	толщина стенки корпуса	NBR	EPDM	толщина стенки корпуса
26.9	FLEX E 26.9	0582 8400 026	0582 9100 026	1.0 мм	0582 8500 026	0582 9200 026	1.0 мм	0582 8600 026	0582 9300 026	1.0 мм
28.0	FLEX E 28.0	0582 8400 028	0582 9100 028	1.0 мм	0582 8500 028	0582 9200 028	1.0 мм	0582 8600 028	0582 9300 028	1.0 мм
30.0	FLEX E 30.0	0582 8400 030	0582 9100 030	1.0 мм	0582 8500 030	0582 9200 030	1.0 мм	0582 8600 030	0582 9300 030	1.0 мм
33.7	FLEX E 33.7	0582 8400 033	0582 9100 033	1.0 мм	0582 8500 033	0582 9200 033	1.0 мм	0582 8600 033	0582 9300 033	1.0 мм
35.0	FLEX E 35.0	0582 8400 035	0582 9100 035	1.2 мм	0582 8500 035	0582 9200 035	1.2 мм	0582 8600 035	0582 9300 035	1.2 мм
38.0	FLEX E 38.0	0582 8400 038	0582 9100 038	1.2 мм	0582 8500 038	0582 9200 038	1.2 мм	0582 8600 038	0582 9300 038	1.2 мм
42.4	FLEX E 42.4	0582 8400 042	0582 9100 042	1.2 мм	0582 8500 042	0582 9200 042	1.2 мм	0582 8600 042	0582 9300 042	1.2 мм
44.5	FLEX E 44.5	0582 8400 044	0582 9100 044	1.2 мм	0582 8500 044	0582 9200 044	1.2 мм	0582 8600 044	0582 9300 044	1.2 мм
48.3	FLEX E 48.3	0582 8400 048	0582 9100 048	1.2 мм	0582 8500 048	0582 9200 048	1.2 мм	0582 8600 048	0582 9300 048	1.2 мм
54.0	FLEX E 54.0	0582 8400 054	0582 9100 054	1.2 мм	0582 8500 054	0582 9200 054	1.2 мм	0582 8600 054	0582 9300 054	1.2 мм
57.0	FLEX E 57.0	0582 8400 057	0582 9100 057	1.2 мм	0582 8500 057	0582 9200 057	1.2 мм	0582 8600 057	0582 9300 057	1.2 мм
60.3	FLEX E 60.3	0582 8400 060	0582 9100 060	1.2 мм	0582 8500 060	0582 9200 060	1.2 мм	0582 8600 060	0582 9300 060	1.2 мм
70.0	FLEX E 70.0	0582 8400 070	0582 9100 070	1.2 мм	0582 8500 070	0582 9200 070	1.2 мм	0582 8600 070	0582 9300 070	1.2 мм
73.0	FLEX E 73.0	0582 8400 073	0582 9100 073	1.5 мм	0582 8500 073	0582 9200 073	1.5 мм	0582 8600 073	0582 9300 073	1.5 мм
76.1	FLEX E 76.1	0582 8400 076	0582 9100 076	1.5 мм	0582 8500 076	0582 9200 076	1.5 мм	0582 8600 076	0582 9300 076	1.5 мм
80.0	FLEX E 80.0	0582 8400 080	0582 9100 080	1.5 мм	0582 8500 080	0582 9200 080	1.5 мм	0582 8600 080	0582 9300 080	1.5 мм
84.0	FLEX E 84.0	0582 8400 084	0582 9100 084	1.5 мм	0582 8500 084	0582 9200 084	1.5 мм	0582 8600 084	0582 9300 084	1.5 мм
88.9	FLEX E 88.9	0582 8400 088	0582 9100 088	1.5 мм	0582 8500 088	0582 9200 088	1.5 мм	0582 8600 088	0582 9300 088	1.5 мм
101.6	FLEX E 101.6	0582 8400 101	0582 9100 101	1.5 мм	0582 8500 101	0582 9200 101	1.5 мм	0582 8600 101	0582 9300 101	1.5 мм
104.0	FLEX E 104.0	0582 8400 104	0582 9100 104	1.5 мм	0582 8500 104	0582 9200 104	1.5 мм	0582 8600 104	0582 9300 104	1.5 мм
108.0	FLEX E 108.0	0582 8400 108	0582 9100 108	1.5 мм	0582 8500 108	0582 9200 108	1.5 мм	0582 8600 108	0582 9300 108	1.5 мм
110.0	FLEX E 110.0	0582 8400 110	0582 9100 110	1.5 мм	0582 8500 110	0582 9200 110	1.5 мм	0582 8600 110	0582 9300 110	1.5 мм
114.3	FLEX E 114.3	0582 8400 114	0582 9100 114	1.5 мм	0582 8500 114	0582 9200 114	1.5 мм	0582 8600 114	0582 9300 114	1.5 мм
129.0	FLEX E 129.0	0582 8400 129	0582 9100 129	1.5 мм	0582 8500 129	0582 9200 129	1.5 мм	0582 8600 129	0582 9300 129	1.5 мм
133.0	FLEX E 133.0	0582 8400 133	0582 9100 133	1.5 мм	0582 8500 133	0582 9200 133	1.5 мм	0582 8600 133	0582 9300 133	1.5 мм
139.7	FLEX E 139.7	0582 8400 139	0582 9100 139	1.5 мм	0582 8500 139	0582 9200 139	1.5 мм	0582 8600 139	0582 9300 139	1.5 мм
141.3	FLEX E 141.3	0582 8400 141	0582 9100 141	1.5 мм	0582 8500 141	0582 9200 141	1.5 мм	0582 8600 141	0582 9300 141	1.5 мм
154.0	FLEX E 154.0	0582 8400 154	0582 9100 154	1.5 мм	0582 8500 154	0582 9200 154	1.5 мм	0582 8600 154	0582 9300 154	1.5 мм
159.0	FLEX E 159.0	0582 8400 159	0582 9100 159	1.5 мм	0582 8500 159	0582 9200 159	1.5 мм	0582 8600 159	0582 9300 159	1.5 мм
168.3	FLEX E 168.3	0582 8400 168	0582 9100 168	1.5 мм	0582 8500 168	0582 9200 168	1.5 мм	0582 8600 168	0582 9300 168	1.5 мм
180.0	FLEX E 180.0	0583 842. ...	0583 812. ...	1.5 мм	0583 852. ...	0583 822. ...	1.5 мм	0583 862. ...	0583 832. ...	1.5 мм
193.7	FLEX E 193.7	0583 842. ...	0583 812. ...	1.5 мм	0583 852. ...	0583 822. ...	1.5 мм	0583 862. ...	0583 832. ...	1.5 мм
206.0	FLEX E 206.0	0583 842. ...	0583 812. ...	1.5 мм	0583 852. ...	0583 822. ...	1.5 мм	0583 862. ...	0583 832. ...	1.5 мм
219.0	FLEX E 219.0	0583 842. ...	0583 812. ...	1.5 мм	0583 852. ...	0583 822. ...	1.5 мм	0583 862. ...	0583 832. ...	1.5 мм
225.0	FLEX E 225.0	0583 842. ...	0583 812. ...	1.5 мм	0583 852. ...	0583 822. ...	1.5 мм	0583 862. ...	0583 832. ...	1.5 мм
229.9	FLEX E 229.9	0583 842. ...	0583 812. ...	1.5 мм	0583 852. ...	0583 822. ...	1.5 мм	0583 862. ...	0583 832. ...	1.5 мм
244.5	FLEX E 244.5	0583 842. ...	0583 812. ...	1.5 мм	0583 852. ...	0583 822. ...	1.5 мм	0583 862. ...	0583 832. ...	1.5 мм
254.0	FLEX E 254.0	0583 842. ...	0583 812. ...	1.5 мм	0583 852. ...	0583 822. ...	1.5 мм	0583 862. ...	0583 832. ...	1.5 мм
267.0	FLEX E 267.0	0583 842. ...	0583 812. ...	1.5 мм	0583 852. ...	0583 822. ...	1.5 мм	0583 862. ...	0583 832. ...	1.5 мм
273.0	FLEX E 273.0	0583 842. ...	0583 812. ...	1.5 мм	0583 852. ...	0583 822. ...	1.5 мм	0583 862. ...	0583 832. ...	1.5 мм
306.0	FLEX E 306.0	0583 842. ...	0583 812. ...	1.5 мм	0583 852. ...	0583 822. ...	1.5 мм	0583 862. ...	0583 832. ...	1.5 мм
323.9	FLEX E 323.9	0583 842. ...	0583 812. ...	1.5 мм	0583 852. ...	0583 822. ...	1.5 мм	0583 862. ...	0583 832. ...	1.5 мм
326.0	FLEX E 326.0	0583 842. ...	0583 812. ...	1.5 мм	0583 852. ...	0583 822. ...	1.5 мм	0583 862. ...	0583 832. ...	1.5 мм
355.6	FLEX E 355.6	0583 842. ...	0583 812. ...	1.5 мм	0583 852. ...	0583 822. ...	1.5 мм	0583 862. ...	0583 832. ...	1.5 мм
406.4	FLEX E 406.4	0583 842. ...	0583 812. ...	1.5 мм	0583 852. ...	0583 822. ...	1.5 мм	0583 862. ...	0583 832. ...	1.5 мм
429.0	FLEX E 429.0	0583 842. ...	0583 812. ...	1.5 мм	0583 852. ...	0583 822. ...	1.5 мм	0583 862. ...	0583 832. ...	1.5 мм
442.0	FLEX E 442.0	0583 842. ...	0583 812. ...	1.5 мм	0583 852. ...	0583 822. ...	1.5 мм	0583 862. ...	0583 832. ...	1.5 мм
457.2	FLEX E 457.2	0583 842. ...	0583 812. ...	1.5 мм	0583 852. ...	0583 822. ...	1.5 мм	0583 862. ...	0583 832. ...	1.5 мм
508.0	FLEX E 508.0	0583 842. ...	0583 812. ...	1.5 мм	0583 852. ...	0583 822. ...	1.5 мм	0583 862. ...	0583 832. ...	1.5 мм
531.0	FLEX E 531.0	0583 842. ...	0583 812. ...	1.5 мм	0583 852. ...	0583 822. ...	1.5 мм	0583 862. ...	0583 832. ...	1.5 мм
558.8	FLEX E 558.8	0583 842. ...	0583 812. ...	1.5 мм	0583 852. ...	0583 822. ...	1.5 мм	0583 862. ...	0583 832. ...	1.5 мм
609.6	FLEX E 609.6	0583 842. ...	0583 812. ...	1.5 мм	0583 852. ...	0583 822. ...	1.5 мм	0583 862. ...	0583 832. ...	1.5 мм
634.0	FLEX E 634.0	0583 842. ...	0583 812. ...	1.5 мм	0583 852. ...	0583 822. ...	1.5 мм	0583 862. ...	0583 832. ...	1.5 мм
711.2	FLEX E 711.2	0583 842. ...	0583 812. ...	1.5 мм	0583 852. ...	0583 822. ...	1.5 мм	0583 862. ...	0583 832. ...	1.5 мм
762.0	FLEX E 762.0	0583 842. ...	0583 812. ...	1.5 мм	0583 852. ...	0583 822. ...	1.5 мм	0583 862. ...	0583 832. ...	1.5 мм
812.8	FLEX E 812.8	0583 8428 ...	0583 8128 ...	1.5 мм	0583 8528 ...	0583 8228 ...	1.5 мм	0583 8628 ...	0583 8328 ...	1.5 мм
914.4	FLEX E 914.4	0583 8428 ...	0583 8128 ...	1.5 мм	0583 8528 ...	0583 8228 ...	1.5 мм	0583 8628 ...	0583 8328 ...	1.5 мм
1016.0	FLEX E 1016.0	0583 8428 ...	0583 8128 ...	1.5 мм	0583 8528 ...	0583 8228 ...	1.5 мм	0583 8628 ...	0583 8328 ...	1.5 мм
1117.5	FLEX E 1117.5	0583 8428 ...	0583 8128 ...	1.5 мм	0583 8528 ...	0583 8228 ...	1.5 мм	0583 8628 ...	0583 8328 ...	1.5 мм
1219.2	FLEX E 1219.2	0583 8428 ...	0583 8128 ...	1.5 мм	0583 8528 ...	0583 8228 ...	1.5 мм	0583 8628 ...	0583 8328 ...	1.5 мм



- 1 Двухкромочная система уплотнения
- 2 Стандартная ленточная прокладка
- 3 Жесткие запорные штифты



Соединитель NORMACONNECT® FLEX 3 имеет увеличенную ширину ленты 211 мм

## Соединитель для труб с широкой лентой

NORMACONNECT® FLEX 3 отличается более широкой лентой и используется для быстрого и надежного соединения металлических и пластмассовых труб, не требующих сопротивления осевой нагрузке.



### Преимущества

- Быстрый и легкий монтаж
- Расстояние между трубами допускается до 65 мм
- Возможна компенсация осевого и углового смещения 4°

### Информация

- Размеры: от 326.0 мм до 2032.0 мм
- Рабочее давление: 16.5 бар - 1.5 бар
- Цельные цапфы
- 2 запорных элемента от размеров > 800.0 мм
- Материал: AISI 316 Ti
- EPDM: Размеры > 180.0 мм: - 20 °C до + 80 °C
- NBR: от - 20 °C до + 80 °C

### Материалы

W1	W2	W3	W4	W5
				x

### Технические характеристики и Информация для заказа

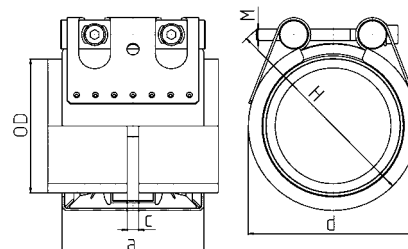

## Технические характеристики и Информация для заказа

NORMACONNECT® FGR FLEX 3														
Ø (O.D.)	Наименование	Размерность	WP <sup>1</sup> 	C max (мм)	Размеры			Вес ок. (кг/шт.)	Зажимные болты с шестигр. углублением		W5 Артикул			толщина стенки корпуса
		Odmin - Odmax			a (мм)	d (мм)	H (мм)		Резьба	Момент затяжки (Нм)	NBR	EPDM		
326.0	FLEX 3 326.0	322.0 - 329.0	16.5	65	211	365	405	11.9	M 16 SW 14	30	0571 8630 ...	0571 8330 ...	2.0мм	
355.6	FLEX 3 355.6	352.0 - 259.0	15.5	65	211	395	435	12.4	M 16 SW 14	35	0571 8630 ...	0571 8330 ...	2.0мм	
406.4	FLEX 3 406.4	402.0 - 410.0	13.5	65	211	445	485	13.4	M 16 SW 14	35	0571 8630 ...	0571 8330 ...	2.0мм	
429.0	FLEX 3 429.0	426.0 - 431.0	12.5	65	211	465	505	13.9	M 16 SW 14	35	0571 8630 ...	0571 8330 ...	2.0мм	
442.0	FLEX 3 442.0	439.0 - 444.0	12.0	65	211	480	520	14.1	M 16 SW 14	35	0571 8630 ...	0571 8330 ...	2.0мм	
457.2	FLEX 3 457.2	454.0 - 459.0	12.0	65	211	495	535	14.4	M 16 SW 14	35	0571 8630 ...	0571 8330 ...	2.0мм	
508.0	FLEX 3 508.0	505.0 - 510.0	10.5	65	211	545	585	15.4	M 16 SW 14	35	0571 8630 ...	0571 8330 ...	2.0мм	
531.0	FLEX 3 531.0	528.0 - 534.0	10.0	65	211	570	610	15.9	M 16 SW 14	35	0571 8630 ...	0571 8330 ...	2.0мм	
558.8	FLEX 3 558.8	556.0 - 562.0	9.5	65	211	595	635	16.4	M 16 SW 14	35	0571 8630 ...	0571 8330 ...	2.0мм	
609.6	FLEX 3 609.6	606.0 - 613.0	9.0	65	211	645	685	17.4	M 16 SW 14	40	0571 8630 ...	0571 8330 ...	2.0мм	
634.0	FLEX 3 634.0	631.0 - 637.0	8.5	65	211	670	710	17.9	M 16 SW 14	40	0571 8630 ...	0571 8330 ...	2.0мм	
711.2	FLEX 3 711.2	707.0 - 715.0	7.5	65	211	750	790	19.4	M 16 SW 14	40	0571 8630 ...	0571 8330 ...	2.0мм	
762.0	FLEX 3 762.0	758.0 - 766.0	7.0	65	211	800	840	20.4	M 16 SW 14	40	0571 8630 ...	0571 8330 ...	2.0мм	
812.8	FLEX 3 812.8	808.0 - 817.0	6.5	65	211	850	890	21.4	M 16 SW 14	45	0571 8638 ...	0571 8338 ...	2.0мм	
914.4	FLEX 3 914.4	909.0 - 919.0	6.0	65	211	950	990	23.4	M 16 SW 14	45	0571 8638 ...	0571 8338 ...	2.0мм	
1016.0	FLEX 3 1016.0	1013.0 - 1019.0	5.0	65	211	1055	1095	25.4	M 16 SW 14	50	0571 8638 ...	0571 8338 ...	2.0мм	
1117.5	FLEX 3 1117.5	114.0 - 1120.0	4.5	65	211	1155	1195	27.4	M 16 SW 14	50	0571 8638 ...	0571 8338 ...	2.0мм	
1219.2	FLEX 3 1219.2	1216.0 - 1222.0	4.0	65	211	1255	1295	29.4	M 16 SW 14	55	0571 8638 ...	0571 8338 ...	2.0мм	
1320.8	FLEX 3 1320.8	1314.0 - 1328.0	3.0	65	211	1360	1400	31.4	M 16 SW 14	55	0571 8638 ...	0571 8338 ...	2.0мм	
1422.4	FLEX 3 1422.4	1415.0 - 1430.0	3.0	65	211	1460	1500	33.4	M 16 SW 14	60	0571 8638 ...	0571 8338 ...	2.0мм	
1524.0	FLEX 3 1524.0	1516.0 - 1532.0	2.5	65	211	1560	1600	35.4	M 16 SW 14	60	0571 8638 ...	0571 8338 ...	2.0мм	
1625.6	FLEX 3 1625.6	1617.0 - 1634.0	2.5	65	211	1665	1705	37.4	M 16 SW 14	70	0571 8638 ...	0571 8338 ...	2.0мм	
1727.2	FLEX 3 1727.2	1718.0 - 1736.0	2.0	65	211	1765	1805	39.4	M 16 SW 14	70	0571 8638 ...	0571 8338 ...	2.0мм	
1828.8	FLEX 3 1828.8	1819.0 - 1838.0	2.0	65	211	1865	1905	41.4	M 16 SW 14	80	0571 8638 ...	0571 8338 ...	2.0мм	
1930.4	FLEX 3 1930.4	1320.0 - 1940.0	2.0	65	211	1970	2010	43.4	M 16 SW 14	80	0571 8638 ...	0571 8338 ...	2.0мм	
2032.0	FLEX 3 2032.0	2021.0 - 2042.0	1.5	65	211	2070	2110	45.4	M 16 SW 14	80	0571 8638 ...	0571 8338 ...	2.0мм	

Сопрягаемые размеры >800 мм доступны в 2-секционном исполнении.

... = Ø без десятичных знаков в мм

WP<sup>1</sup> это макс. допустимое рабочее давление при применении в промышленности с коэффициентом надежности в соответствии со спецификацией NORMA.

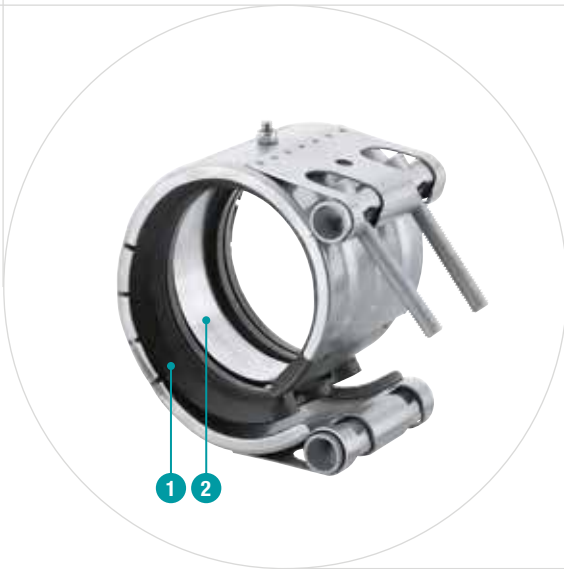

- 1 Двухкромочная система уплотнения
- 2 Стандартная ленточная прокладка

## Соединитель для ремонта

NORMACONNECT® REP E представляет собой соединитель, не требующий сопротивления осевой нагрузке. Они используются для соединения и/или уплотнения поврежденных металлических и пластмассовых труб. Они обеспечивают быстрый, легкий и безопасный ремонт труб без необходимости их демонтажа.

### Преимущества

- Обеспечивает надежное, безопасное соединение, предотвращающее протекание
- Обеспечивает быстрый, легкий и надежный ремонт без необходимости демонтажа труб
- Легкая установка без специальных инструментов

### Информация

- Размеры: от 35.0 мм до 1219.1 мм
- Рабочее давление: от 60.0 бар до 4.0 бар
- Материал: AISI 316 Ti
- EPDM:  
Размеры от 26.9 мм до 168.3 мм: - 30 °C до + 125 °C  
Размеры > 180.0 мм: - 20 °C до + 80 °C
- NBR : от - 20 °C до + 80 °C

### Материалы

W1	W2	W3	W4	W5
				x

### Технические характеристики и Информация для заказа

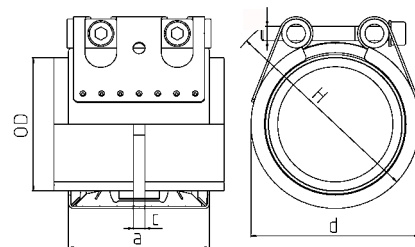

## Технические характеристики и Информация для заказа

NORMACONNECT® FGR REP E													
Ø (O.D.)	Наименование	размерность	WP¹ 	С max (мм)	Размеры			Вес ок. (кг/шт.)	Зажимные болты с шестигр. углублением		W5 Артикул		
		Ømin - Ømax			а (мм)	d (мм)	H (мм)		Резьба	Момент затяжки (Нм)	NBR	EPDM	толщина стенки корпуса
35.0	REP E W5 35.0	34.5 - 35.6	60	8	63	55	75	0.41	M 8 SW 6	5	0572 8660 035	0572 9360 035	1.2 мм
38.0	REP E W5 38.0	37.5 - 38.6	60	8	63	60	80	0.41	M 8 SW 6	5	0572 8660 038	0572 9360 038	1.2 мм
42.4	REP E W5 42.4	41.7 - 43.0	50	8	63	65	85	0.42	M 8 SW 6	5	5728 6600 042	0572 9360 042	1.2 мм
44.5	REP E W5 44.5	44.0 - 45.1	50	8	63	65	85	0.43	M 8 SW 6	5	0572 8660 044	0572 9360 044	1.2 мм
48.3	REP E W5 48.3	47.6 - 50.5	50	8	63	70	90	0.44	M 8 SW 6	5	0572 8660 048	0572 9360 048	1.2 мм
54.0	REP E W5 54.0	53.3 - 54.6	50	17	78	75	95	0.58	M 8 SW 6	10	0572 8660 054	0572 9360 054	1.2 мм
57.0	REP E W5 57.0	56.3 - 57.7	50	17	78	80	100	0.58	M 8 SW 6	10	0572 8660 057	0572 9360 057	1.2 мм
60.3	REP E W5 60.3	59.5 - 61.0	40	17	78	85	105	0.59	M 8 SW 6	10	0572 8660 060	0572 9360 060	1.2 мм
70.0	REP E W5 70.0	69.0 - 71.0	40	25	98	90	110	0.59	M 8 SW 6	10	0572 8660 070	0572 9360 070	1.2 мм
73.0	REP E W5 73.0	72.1 - 73.8	40	25	98	95	115	1.13	M 8 SW 6	10	0572 8660 073	0572 9360 073	1.5 мм
76.1	REP E W5 76.1	75.2 - 77.0	35	25	98	100	120	1.13	M 8 SW 6	10	0572 8660 076	0572 9360 076	1.5 мм
78.0	REP E W5 78.0	77.1 - 78.9	35	25	98	100	120	1.14	M 8 SW 6	15	0572 8660 078	0572 9360 078	1.5 мм
80.0	REP E W5 80.0	79.0 - 80.8	35	25	98	100	120	1.16	M 8 SW 6	15	0572 8660 080	0572 9360 080	1.5 мм
84.0	REP E W5 84.0	83.0 - 85.0	35	25	98	105	125	1.18	M 8 SW 6	15	0572 8660 084	0572 9360 084	1.5 мм
88.9	REP E W5 88.9	87.0 - 89.9	35	25	98	110	130	1.20	M 8 SW 6	15	0572 8660 088	0572 9360 088	1.5 мм
98.0	REP E W5 98.0	96.9 - 99.0	35	25	98	120	140	1.32	M 8 SW 6	15	0572 8660 098	0572 9360 098	1.5 мм
101.6	REP E W5 101.6	100.4 - 102.8	35	25	98	125	145	1.33	M 8 SW 6	15	0572 8660 101	0572 9360 101	1.5 мм
104.0	REP E W5 104.0	102.8 - 106.1	35	25	98	125	145	1.36	M 8 SW 6	15	0572 8660 104	0572 9360 104	1.5 мм
108.0	REP E W5 108.0	106.8 - 109.2	35	25	98	130	150	1.40	M 8 SW 6	15	0572 8660 108	0572 9360 108	1.5 мм
110.0	REP E W5 110.0	108.8 - 111.4	35	25	98	130	150	1.40	M 8 SW 6	20	0572 8660 110	0572 9360 110	1.5 мм
114.3	REP E W5 114.0	113.0 - 115.5	35	25	98	135	155	1.99	M 8 SW 6	30	0572 8660 114	0572 9360 114	1.5 мм
129.0	REP E W5 129.0	127.6 - 131.1	32	35	113	155	185	2.00	M 10 SW 8	30	0572 8660 129	0572 9360 129	1.5 мм
133.0	REP E W5 133.0	131.5 - 134.4	32	35	113	160	190	2.03	M 10 SW 8	30	0572 8660 133	0572 9360 133	1.5 мм
139.7	REP E W5 139.7	138.1 - 141.6	32	35	113	165	195	2.08	M 10 SW 8	30	0572 8660 139	0572 9360 139	1.5 мм
141.3	REP E W5 141.3	139.6 - 142.8	32	35	113	170	200	2.09	M 10 SW 8	35	0572 8660 141	0572 9360 141	1.5 мм
154.0	REP E W5 154.0	152.3 - 156.1	32	35	113	180	210	2.19	M 10 SW 8	50	0572 8660 154	0572 9360 154	1.5 мм
159.0	REP E W5 159.0	157.3 - 160.7	32	35	113	185	215	2.26	M 10 SW 8	50	0572 8660 159	0572 9360 159	1.5 мм
168.3	REP E W5 168.0	166.5 - 170.1	32	35	113	195	225	2.31	M 10 SW 8	50	0572 8660 168	0572 9360 168	1.5 мм
180.0	REP E W5 180.0	178.0 - 182.0	30.0	35	139	210	240	4.0	M 12 SW 10	25	0576 866. ...	0576 836. ...	1.5 мм
193.7	REP E W5 193.7	192.0 - 196.0	28.0	35	139	225	255	4.1	M 12 SW 10	25	0576 866. ...	0576 836. ...	1.5 мм
206.0	REP E W5 206.0	202.0 - 208.0	26.5	35	139	240	270	4.3	M 12 SW 10	25	0576 866. ...	0576 836. ...	1.5 мм
219.0	REP E W5 219.0	216.0 - 221.0	23.0	35	139	250	280	4.4	M 12 SW 10	25	0576 866. ...	0576 836. ...	1.5 мм
225.0	REP E W5 225.0	222.0 - 227.0	23.0	35	139	255	285	4.5	M 12 SW 10	25	0576 866. ...	0576 836. ...	1.5 мм
229.9	REP E W5 229.9	228.0 - 232.0	23.0	35	139	260	290	4.5	M 12 SW 10	25	0576 866. ...	0576 836. ...	1.5 мм
244.5	REP E W5 244.5	242.0 - 247.0	22.0	35	139	275	305	4.7	M 12 SW 10	25	0576 866. ...	0576 836. ...	1.5 мм
254.0	REP E W5 254.0	250.0 - 256.0	21.0	35	139	285	315	4.8	M 12 SW 10	25	0576 866. ...	0576 836. ...	1.5 мм
267.0	REP E W5 267.0	264.0 - 269.0	20.0	35	139	300	330	5.0	M 12 SW 10	25	0576 866. ...	0576 836. ...	1.5 мм
273.0	REP E W5 273.0	270.0 - 275.0	20.0	35	139	305	335	5.1	M 12 SW 10	25	0576 866. ...	0576 836. ...	1.5 мм
306.0	REP E W5 306.0	302.0 - 308.0	17.5	35	139	340	370	5.5	M 12 SW 10	25	0576 866. ...	0576 836. ...	1.5 мм
323.9	REP E W5 323.9	320.0 - 327.0	17.5	35	139	355	385	5.7	M 12 SW 10	25	0576 866. ...	0576 836. ...	1.5 мм
326.0	REP E W5 326.0	322.0 - 329.0	16.5	35	139	360	390	5.7	M 12 SW 10	25	0576 866. ...	0576 836. ...	1.5 мм
355.6	REP E W5 355.6	352.0 - 359.0	15.0	35	139	390	420	6.0	M 12 SW 10	25	0576 866. ...	0576 836. ...	1.5 мм
406.4	REP E W5 406.4	402.0 - 410.0	14.0	35	139	440	470	6.6	M 12 SW 10	25	0576 866. ...	0576 836. ...	1.5 мм
429.0	REP E W5 429.0	426.0 - 431.0	13.0	35	139	460	490	6.9	M 12 SW 10	40	0576 866. ...	0576 836. ...	1.5 мм
442.0	REP E W5 442.0	439.0 - 444.0	13.0	35	139	475	505	7.1	M 12 SW 10	40	0576 866. ...	0576 836. ...	1.5 мм
457.2	REP E W5 457.2	454.0 - 459.0	12.0	35	139	490	520	7.3	M 12 SW 10	40	0576 866. ...	0576 836. ...	1.5 мм
508.0	REP E W5 508.0	505.0 - 510.0	11.0	35	139	540	570	7.9	M 12 SW 10	40	0576 866. ...	0576 836. ...	1.5 мм
531.0	REP E W5 531.0	528.0 - 534.0	10.5	35	139	565	595	8.1	M 12 SW 10	40	0576 866. ...	0576 836. ...	1.5 мм
558.8	REP E W5 558.8	556.0 - 562.0	10.0	35	139	590	620	8.5	M 12 SW 10	40	0576 866. ...	0576 836. ...	1.5 мм
609.6	REP E W5 609.6	606.0 - 613.0	9.0	35	139	640	670	9.1	M 12 SW 10	40	0576 866. ...	0576 836. ...	1.5 мм
634.0	REP E W5 634.0	631.0 - 637.0	8.0	35	139	665	695	9.4	M 12 SW 10	40	0576 866. ...	0576 836. ...	1.5 мм
711.2	REP E W5 711.2	707.0 - 715.0	7.0	35	139	745	775	10.3	M 12 SW 10	40	0576 866. ...	0576 836. ...	1.5 мм
762.0	REP E W5 762.0	758.0 - 766.0	7.0	35	139	795	825	10.9	M 12 SW 10	40	0576 866. ...	0576 836. ...	1.5 мм
812.8	REP E W5 812.8	808.0 - 817.0	6.5	35	139	845	875	11.5	M 12 SW 10	40	0576 866. ...	0576 836. ...	1.5 мм
914.4	REP E W5 914.4	909.0 - 919.0	5.5	35	139	945	975	12.7	M 12 SW 10	45	0576 866. ...	0576 836. ...	1.5 мм
1016.0	REP E W5 1016.0	1013.0 - 1019.0	5.0	35	139	1050	1080	13.9	M 12 SW 10	45	0576 866. ...	0576 836. ...	1.5 мм
1117.5	REP E W5 1117.5	1114.0 - 1120.0	4.5	35	139	1150	1180	15.1	M 12 SW 10	50	0576 866. ...	0576 836. ...	1.5 мм
1219.2	REP E W5 1219.2	1216.0 - 1222.0	4.0	35	139	1250	1280	16.3	M 12 SW 10	50	0576 866. ...	0576 836. ...	1.5 мм

Сопрягаемые размеры >800 мм доступны в 2-секционном исполнении Размеры > 1219.2 по запросу .

... = Ø без десятичных знаков в мм



См. стр. 189.





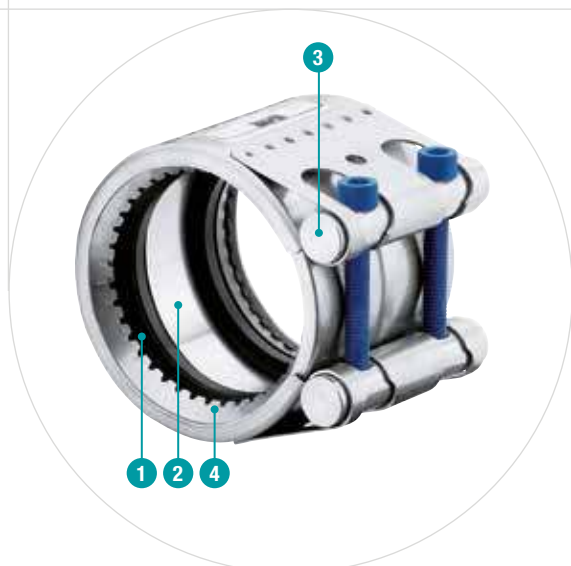

- 1 Двухкромочная система уплотнения
- 2 Стандартная ленточная прокладка
- 3 Жесткие запорные штифты
- 4 Анкерное кольцо с коническим профилем зубьев

## Прочный соединитель для труб

NORMACONNECT® GRIP/GRIP E предназначен для соединения металлических труб, требующих сопротивления осевой нагрузке. Анкерное кольцо с коническим профилем зубьев зацепляется с поверхностью труб (из стали, нержавеющей стали или чугуна)

и обеспечивает надежную и прочную фиксацию. Благодаря специальной конструкции соединитель особенно устойчив большим вибрационным нагрузкам.

### Преимущества

- Улучшенный зажим обеспечивает безотказное соединение, не требующее обслуживания
- Возможно повторное использование
- Ударопрочность
- Экономия пространства
- Стойкость к большим вибрационным нагрузкам

### Информация

- Размеры: 26.9 мм - 711.2 мм
- Рабочее давление: 70.0 бар - 1.5 бар
- Материал: AISI 304, AISI 316 Ti
- EPDM:
  - Размеры от 26.9 мм до 168.3 мм: - 30 °C до + 125 °C
  - Размеры > 180.0 мм: от - 20 °C до + 80 °C
- NBR: от - 20 °C до + 80 °C

### Материалы

W1	W2	W3	W4	W5
	x		x	x

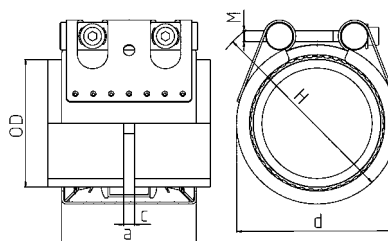

### Технические характеристики и Информация для заказа





## Технические характеристики и Информация для заказа

## NORMACONNECT® FGR GRIP

Ø (O.D.)	Наименование	Размерность	PN <sup>1</sup>	WP <sup>2</sup>	C max	Размеры			Вес	Зажимные болты с шестигр. глubl.	
		Ødmin - Ødmax	 [ бар ]	 [ бар ]	(мм)	a (мм)	d (мм)	H (мм)	ок. (кг/шт.)	Резьба	Момент затяжки (Нм)
26.9	GRIP 26.9	26.4 - 27.5	16	70	3	67	50	70	0.39	M 8 SW 6	10
28.0	GRIP 28.0	27.5 - 28.5	16	70	3	67	50	70	0.39	M 8 SW 6	10
30.0	GRIP 30.0	29.5 - 30.6	16	70	3	67	50	70	0.39	M 8 SW 6	10
33.7	GRIP 33.7	33.0 - 34.3	16	60	3	67	55	75	0.40	M 8 SW 6	10
35.0	GRIP 35.0	34.5 - 35.6	16	60	8	63	55	75	0.55	M 8 SW 6	15
38.0	GRIP 38.0	37.5 - 38.6	16	60	8	63	60	80	0.55	M 8 SW 6	15
42.4	GRIP 42.4	41.7 - 43.0	16	50	8	63	65	85	0.56	M 8 SW 6	15
44.5	GRIP 44.5	44.0 - 45.1	16	50	8	63	65	85	0.57	M 8 SW 6	15
48.3	GRIP 48.3	47.6 - 50.5	16	50	8	63	70	90	0.59	M 8 SW 6	15
54.0	GRIP 54.0	53.3 - 54.6	16	50	17	78	75	95	0.77	M 8 SW 6	15
57.0	GRIP 57.0	56.3 - 57.7	16	50	17	78	80	100	0.77	M 8 SW 6	20
60.3	GRIP 60.3	59.5 - 61.0	16	40	17	78	85	105	0.78	M 8 SW 6	20
70.0	GRIP 70.0	69.0 - 71.0	16	40	25	98	90	110	1.38	M 10 SW 8	30
73.0	GRIP 73.0	72.1 - 73.8	16	40	25	98	95	115	1.40	M 10 SW 8	30
76.1	GRIP 76.1	75.2 - 77.0	16	35	25	98	100	120	1.40	M 10 SW 8	30
80.0	GRIP 80.0	79.0 - 80.8	16	35	25	98	100	120	1.44	M 10 SW 8	30
84.0	GRIP 84.0	83.0 - 85.0	16	35	25	98	105	125	1.46	M 10 SW 8	30
88.9	GRIP 88.9	87.0 - 89.9	16	35	25	98	110	130	1.48	M 10 SW 8	30
101.6	GRIP 101.6	100.4 - 102.8	16	35	25	98	125	145	1.62	M 10 SW 8	30
104.0	GRIP 104.0	102.8 - 106.1	16	35	25	98	125	145	1.63	M 10 SW 8	30
108.0	GRIP 108.0	106.8 - 109.2	16	35	25	98	130	150	1.66	M 10 SW 8	30
110.0	GRIP 110.0	108.8 - 111.4	16	35	25	98	130	150	1.71	M 10 SW 8	30
114.3	GRIP 114.3	113.0 - 115.5	16	35	25	98	135	155	1.71	M 10 SW 8	50
129.0	GRIP 129.0	127.6 - 131.1	16	32	35	115	155	185	3.06	M 12 SW 10	50
133.0	GRIP 133.0	131.5 - 134.4	16	32	35	115	160	190	3.16	M 12 SW 10	50
139.7	GRIP 139.7	138.1 - 141.6	16	32	35	115	165	195	3.27	M 12 SW 10	50
141.3	GRIP 141.3	139.6 - 142.8	16	32	35	115	170	200	3.27	M 12 SW 10	50
154.0	GRIP 154.0	152.3 - 156.1	16	32	35	115	180	210	3.39	M 12 SW 10	60
159.0	GRIP 159.0	157.3 - 160.7	16	32	35	115	185	215	3.51	M 12 SW 10	60
168.3	GRIP 168.3	166.5 - 170.1	16	32	35	115	195	225	3.57	M 12 SW 10	60
193.7	GRIP 193.7	192.0 - 196.0	16	32	35	142	225	255	6.8	M 16 SW 14	150
206.0	GRIP 206.0	202.0 - 208.0	16	32	35	142	240	270	7.0	M 16 SW 14	150
219.1	GRIP 219.1	216.0 - 221.0	16	32	35	142	250	280	7.3	M 16 SW 14	150
225.0	GRIP 225.0	222.0 - 227.0	13	26.5	35	142	255	285	7.4	M 16 SW 14	180
229.9	GRIP 229.9	228.0 - 232.0	13	26	35	142	260	290	7.5	M 16 SW 14	180
244.5	GRIP 244.5	242.0 - 247.0	12	24.5	35	142	275	305	7.7	M 16 SW 14	180
254.0	GRIP 254.0	250.0 - 256.0	11.5	22.5	35	142	285	315	7.9	M 16 SW 14	180
267.0	GRIP 267.0	264.0 - 269.0	11	22.5	35	142	300	330	8.2	M 16 SW 14	180
273.0	GRIP 273.0	270.0 - 275.0	11	22	35	142	305	335	8.3	M 16 SW 14	180
306.0	GRIP 306.0	302.0 - 308.0	9.5	19.5	35	142	340	370	8.9	M 16 SW 14	180
323.9	GRIP 323.9	320.0 - 327.0	6.5	13	35	142	355	385	9.2	M 16 SW 14	180
326.0	GRIP 326.0	322.0 - 329.0	6.5	13	35	142	360	390	9.3	M 16 SW 14	180
355.6	GRIP 355.6	352.0 - 359.0	6	12	35	142	390	420	9.8	M 16 SW 14	180
406.4	GRIP 406.4	402.0 - 410.0	4.5	9	35	142	440	470	10.8	M 16 SW 14	180
429.0	GRIP 429.0	426.0 - 431.0	4	8.5	35	142	460	490	11.3	M 16 SW 14	180
442.0	GRIP 442.0	439.0 - 444.0	4	8	35	142	475	505	11.5	M 16 SW 14	180
457.2	GRIP 457.2	454.0 - 459.0	4	8	35	142	490	520	11.8	M 16 SW 14	180
508.0	GRIP 508.0	505.0 - 510.0	2.5	5	35	142	540	570	12.7	M 16 SW 14	180
531.0	GRIP 531.0	528.0 - 534.0	2.5	5	35	142	565	595	13.2	M 16 SW 14	180
558.8	GRIP 558.8	556.0 - 562.0	2	4.5	35	142	590	620	13.7	M 16 SW 14	180
609.6	GRIP 609.6	606.0 - 613.0	1.5	3	35	142	640	670	14.7	M 16 SW 14	180
634.0	GRIP 634.0	631.0 - 637.0	1.5	3	35	142	665	695	15.1	M 16 SW 14	200
711.2	GRIP 711.2	707.0 - 715.0	1.5	2.5	35	142	745	775	16.6	M 16 SW 14	200

PN<sup>1</sup> (Номинальное Давление) это макс. допустимое рабочее давление при применении в судостроении на основе коэффициента надежности  $\geq 4$

WP<sup>2</sup> это макс. допустимое рабочее давление при применении в промышленности с коэффициентом надежности в соответствии со спецификацией NORMA.

## Технические характеристики и Информация для заказа

NORMACONNECT® FGR GRIP										
Ø (O.D.)	Наименование	W2 Артикул			W4 Артикул			W5 Артикул		
		NBR	EPDM	толщина стенки корпуса	NBR	EPDM	толщина стенки корпуса	NBR	EPDM	толщина стенки корпуса
26.9	GRIP 26.9	0057 8400 026	0578 9100 026	1.0 мм	0578 8500 026	0578 9200 026	1.0 мм	0578 8600 026	0578 9300 026	1.0 мм
28.0	GRIP 28.0	0578 8400 028	0578 9100 028	1.0 мм	0578 8500 028	0578 9200 028	1.0 мм	0578 8600 028	0578 9300 028	1.0 мм
30.0	GRIP 30.0	0578 8400 030	0578 9100 030	1.0 мм	0578 8500 030	0578 9200 030	1.0 мм	0578 8600 030	0578 9300 030	1.0 мм
33.7	GRIP 33.7	0578 8400 033	0578 9100 033	1.0 мм	0578 8500 033	0578 9200 033	1.0 мм	0578 8600 033	0578 9300 033	1.0 мм
35.0	GRIP 35.0	0578 8400 035	0578 9100 035	1.2 мм	0578 8500 035	0578 9200 035	1.2 мм	0578 8600 035	0578 9300 035	1.2 мм
38.0	GRIP 38.0	0578 8400 038	0578 9100 038	1.2 мм	0578 8500 038	0578 9200 038	1.2 мм	0578 8600 038	0578 9300 038	1.2 мм
42.4	GRIP 42.4	0578 8400 042	0578 9100 042	1.2 мм	0578 8500 042	0578 9200 042	1.2 мм	0578 8600 042	0578 9300 042	1.2 мм
44.5	GRIP 44.5	0578 8400 044	0578 9100 044	1.2 мм	0578 8500 044	0578 9200 044	1.2 мм	0578 8600 044	0578 9300 044	1.2 мм
48.3	GRIP 48.3	0578 8400 048	0578 9100 048	1.2 мм	0578 8500 048	0578 9200 048	1.2 мм	0578 8600 048	0578 9300 048	1.2 мм
54.0	GRIP 54.0	0578 8400 054	0578 9100 054	1.2 мм	0578 8500 054	0578 9200 054	1.2 мм	0578 8600 054	0578 9300 054	1.2 мм
57.0	GRIP 57.0	0578 8400 057	0578 9100 057	1.2 мм	0578 8500 057	0578 9200 057	1.2 мм	0578 8600 057	0578 9300 057	1.2 мм
60.3	GRIP 60.3	0578 8400 060	0578 9100 060	1.2 мм	0578 8500 060	0578 9200 060	1.2 мм	0578 8600 060	0578 9300 060	1.2 мм
70.0	GRIP 70.0	0578 8400 070	0578 9100 070	1.2 мм	0578 8500 070	0578 9200 070	1.5 мм	0578 8600 070	0578 9300 070	1.5 мм
73.0	GRIP 73.0	0578 8400 073	0578 9100 073	1.5 мм	0578 8500 073	0578 9200 073	1.5 мм	0578 8600 073	0578 9300 073	1.5 мм
76.1	GRIP 76.1	0578 8400 076	0578 9100 076	1.5 мм	0578 8500 076	0578 9200 076	1.5 мм	0578 8600 076	0578 9300 076	1.5 мм
80.0	GRIP 80.0	0578 8400 080	0578 9100 080	1.5 мм	0578 8500 080	0578 9200 080	1.5 мм	0578 8600 080	0578 9300 080	1.5 мм
84.0	GRIP 84.0	0578 8400 084	0578 9100 084	1.5 мм	0578 8500 084	0578 9200 084	1.5 мм	0578 8600 084	0578 9300 084	1.5 мм
88.9	GRIP 88.9	0578 8400 088	0578 9100 088	1.5 мм	0578 8500 088	0578 9200 088	1.5 мм	0578 8600 088	0578 9300 088	1.5 мм
101.6	GRIP 101.6	0578 8400 101	0578 9100 101	1.5 мм	0578 8500 101	0578 9200 101	1.5 мм	0578 8600 101	0578 9300 101	1.5 мм
104.0	GRIP 104.0	0578 8400 104	0578 9100 104	1.5 мм	0578 8500 104	0578 9200 104	1.5 мм	0578 8600 104	0578 9300 104	1.5 мм
108.0	GRIP 108.0	0578 8400 108	0578 9100 108	1.5 мм	0578 8500 108	0578 9200 108	1.5 мм	0578 8600 108	0578 9300 108	1.5 мм
110.0	GRIP 110.0	0578 8400 110	0578 9100 110	1.5 мм	0578 8500 110	0578 9200 110	1.5 мм	0578 8600 110	0578 9300 110	1.5 мм
114.3	GRIP 114.3	0578 8400 114	0578 9100 114	1.5 мм	0578 8500 114	0578 9200 114	1.5 мм	0578 8600 114	0578 9300 114	1.5 мм
129.0	GRIP 129.0	0578 8400 129	0578 9100 129	2.5 мм	0578 8500 129	0578 9200 129	2.5 мм	0578 8600 129	0578 9300 129	2.5 мм
133.0	GRIP 133.0	0578 8400 133	0578 9100 133	2.5 мм	0578 8500 133	0578 9200 133	2.5 мм	0578 8600 133	0578 9300 133	2.5 мм
139.7	GRIP 139.7	0578 8400 139	0578 9100 139	2.5 мм	0578 8500 139	0578 9200 139	2.5 мм	0578 8600 139	0578 9300 139	2.5 мм
141.3	GRIP 141.3	0578 8400 141	0578 9100 141	2.5 мм	0578 8500 141	0578 9200 141	2.5 мм	0578 8600 141	0578 9300 141	2.5 мм
154.0	GRIP 154.0	0578 8400 154	0578 9100 154	2.5 мм	0578 8500 154	0578 9200 154	2.5 мм	0578 8600 154	0578 9300 154	2.5 мм
159.0	GRIP 159.0	0578 8400 159	0578 9100 159	2.5 мм	0578 8500 159	0578 9200 159	2.5 мм	0578 8600 159	0578 9300 159	2.5 мм
168.3	GRIP 168.3	0578 8400 168	0578 9100 168	2.5 мм	0578 8500 168	0578 9200 168	2.5 мм	0578 8600 168	0578 9300 168	2.5 мм
193.7	GRIP 193.7	0577 840. ...	0577 810. ...	3.0 мм	0577 850. ...	0577 820. ...	3.0 мм	0577 860. ...	0577 830. ...	3.0 мм
206.0	GRIP 206.0	0577 840. ...	0577 810. ...	3.0 мм	0577 850. ...	0577 820. ...	3.0 мм	0577 860. ...	0577 830. ...	3.0 мм
219.1	GRIP 219.1	0577 840. ...	0577 810. ...	3.0 мм	0577 850. ...	0577 820. ...	3.0 мм	0577 360. ...	0577 830. ...	3.0 мм
225.0	GRIP 225.0	0577 840. ...	0577 810. ...	3.0 мм	0577 850. ...	0577 820. ...	3.0 мм	0577 860. ...	0577 830. ...	3.0 мм
229.9	GRIP 229.9	0577 840. ...	0577 810. ...	3.0 мм	0577 850. ...	0577 820. ...	3.0 мм	0577 860. ...	0577 830. ...	3.0 мм
244.5	GRIP 244.5	0577 840. ...	0577 810. ...	3.0 мм	0577 850. ...	0577 820. ...	3.0 мм	0577 860. ...	0577 830. ...	3.0 мм
254.0	GRIP 254.0	0577 840. ...	0577 810. ...	3.0 мм	0577 850. ...	0577 820. ...	3.0 мм	0577 860. ...	0577 830. ...	3.0 мм
267.0	GRIP 267.0	0577 840. ...	0577 810. ...	3.0 мм	0577 850. ...	0577 820. ...	3.0 мм	0577 860. ...	0577 830. ...	3.0 мм
273.0	GRIP 273.0	0577 840. ...	0577 810. ...	3.0 мм	0577 850. ...	0577 820. ...	3.0 мм	0577360. ...	0577 830. ...	3.0 мм
306.0	GRIP 306.0	0577 840. ...	0577 810. ...	3.0 мм	0577 850. ...	0577 820. ...	3.0 мм	0577 860. ...	0577 830. ...	3.0 мм
323.9	GRIP 323.9	0577 840. ...	0577 810. ...	3.0 мм	0577 850. ...	0577 820. ...	3.0 мм	0577 860. ...	0577 830. ...	3.0 мм
326.0	GRIP 326.0	0577 840. ...	0577 810. ...	3.0 мм	0577 850. ...	0577 820. ...	3.0 мм	0577 860. ...	0577 830. ...	3.0 мм
355.6	GRIP 355.6	0577840. ...	0577 810. ...	3.0 мм	0577 850. ...	0577 820. ...	3.0 мм	0577 860. ...	0577 830. ...	3.0 мм
406.4	GRIP 406.4	0577840. ...	0577 810. ...	3.0 мм	0577 850. ...	0577 820. ...	3.0 мм	0577 860. ...	0577 830. ...	3.0 мм
429.0	GRIP 429.0	0577840. ...	0577 810. ...	3.0 мм	0577 850. ...	0577 820. ...	3.0 мм	0577 860. ...	0577 830. ...	3.0 мм
442.0	GRIP 442.0	0577840. ...	0577 810. ...	3.0 мм	0577 850. ...	0577 820. ...	3.0 мм	0577 860. ...	0577 830. ...	3.0 мм
457.2	GRIP 457.2	0577840. ...	0577 810. ...	3.0 мм	0577 850. ...	0577 820. ...	3.0 мм	0577 860. ...	0577 830. ...	3.0 мм
508.0	GRIP 508.0	0577840. ...	0577 810. ...	3.0 мм	0577 850. ...	0577 820. ...	3.0 мм	0577 860. ...	0577 830. ...	3.0 мм
531.0	GRIP 531.0	0577840. ...	0577 810. ...	3.0 мм	0577 850. ...	0577 820. ...	3.0 мм	0577 860. ...	0577 830. ...	3.0 мм
558.8	GRIP 558.8	0577840. ...	0577 810. ...	3.0 мм	0577 850. ...	0577 820. ...	3.0 мм	0577 860. ...	0577 830. ...	3.0 мм
609.6	GRIP 609.6	0577840. ...	0577 810. ...	3.0 мм	0577 850. ...	0577 820. ...	3.0 мм	0577 860. ...	0577 830. ...	3.0 мм
634.0	GRIP 634.0	0577840. ...	0577 810. ...	3.0 мм	0577 850. ...	0577 820. ...	3.0 мм	0577 860. ...	0577 830. ...	3.0 мм
711.2	GRIP 711.2	0577840. ...	0577 810. ...	3.0 мм	0577 850. ...	0577 820. ...	3.0 мм	0577 860. ...	0577 830. ...	3.0 мм

## GRIP E



NORMACONNECT® GRIP E предназначен для соединения металлических труб, подверженных осевой нагрузке.

### Преимущества

- Полые цапфы для низкого давления от диаметра 168.3.

### Материалы

- W2, W4, W5

NORMACONNECT® FGR GRIP E

Ø (O.D.)	Наименование	Размерность	PN <sup>1</sup>	WP <sup>2</sup>	C max	Размеры			Вес	Зажимные болты с шестигр. углубл.	
		Odmin - Odmax	[бар]	[бар]	(мм)	a (мм)	d (мм)	H (мм)	ок. (кг/шт.)	Резьба	Момент затяжки (Нм)
26.9	GRIP E 26.9	26.4 - 27.5	16	70	3	67	50	70	0.32	M 8 SW 6	10
28.0	GRIP E 28.0	27.5 - 28.5	16	70	3	67	50	70	0.32	M 8 SW 6	10
30.0	GRIP E 30.0	29.5 - 30.6	16	70	3	67	50	70	0.32	M 8 SW 6	10
33.7	GRIP E 33.7	33.0 - 34.3	16	60	3	67	55	75	0.33	M 8 SW 6	10
35.0	GRIP E 35.0	34.5 - 35.6	16	60	8	63	55	75	0.45	M 8 SW 6	15
38.0	GRIP E 38.0	37.5 - 38.6	16	60	8	63	60	80	0.45	M 8 SW 6	15
42.4	GRIP E 42.4	41.7 - 43.0	16	50	8	63	65	85	0.46	M 8 SW 6	15
44.5	GRIP E 44.5	44.0 - 45.1	16	50	8	63	65	85	0.47	M 8 SW 6	15
48.3	GRIP E 48.3	47.6 - 50.5	16	50	8	63	70	90	0.48	M 8 SW 6	15
54.0	GRIP E 54.0	53.3 - 54.6	16	50	17	78	75	95	0.62	M 8 SW 6	15
57.0	GRIP E 57.0	56.3 - 57.7	16	50	17	78	80	100	0.63	M 8 SW 6	20
60.3	GRIP E 60.3	59.5 - 61.0	16	40	17	78	85	105	0.64	M 8 SW 6	20
70.0	GRIP E 70.0	69.0 - 71.0	16	40	25	98	90	110	1.21	M 10 SW 8	30
73.0	GRIP E 73.0	72.1 - 73.8	16	40	25	98	95	115	1.23	M 10 SW 8	30
76.1	GRIP E 76.1	75.2 - 77.0	16	35	25	98	100	120	1.23	M 10 SW 8	30
80.0	GRIP E 80.0	79.0 - 80.8	16	35	25	98	100	120	1.27	M 10 SW 8	30
84.0	GRIP E 84.0	83.0 - 85.0	16	35	25	98	105	125	1.29	M 10 SW 8	30
88.9	GRIP E 88.9	87.0 - 89.9	16	35	25	98	110	130	1.31	M 10 SW 8	30
101.6	GRIP E 101.6	100.4 - 102.8	16	35	25	98	125	145	1.45	M 10 SW 8	30
104.0	GRIP E 104.0	102.8 - 106.1	16	35	25	98	125	145	1.46	M 10 SW 8	30
108.0	GRIP E 108.0	106.8 - 109.2	16	35	25	98	130	150	1.49	M 10 SW 8	30
110.0	GRIP E 110.0	108.8 - 111.4	16	35	25	98	130	150	1.54	M 10 SW 8	30
114.3	GRIP E 114.3	113.0 - 115.5	16	35	25	98	135	155	1.54	M 10 SW 8	50
129.0	GRIP E 129.0	127.6 - 131.1	16	32	35	115	155	185	2.83	M 12 SW 10	50
133.0	GRIP E 133.0	131.5 - 134.4	16	32	35	115	160	190	2.93	M 12 SW 10	50
139.7	GRIP E 139.7	138.1 - 141.6	16	32	35	115	165	195	3.04	M 12 SW 10	50
141.3	GRIP E 141.3	139.6 - 142.8	16	32	35	115	170	200	3.04	M 12 SW 10	50
154.0	GRIP E 154.0	152.3 - 156.1	16	32	35	115	180	210	3.17	M 12 SW 10	60
159.0	GRIP E 159.0	157.3 - 160.7	16	32	35	115	185	215	3.28	M 12 SW 10	60
168.3	GRIP E 168.3	166.5 - 170.1	16	32	35	115	195	225	3.35	M 12 SW 10	60
193.7	GRIP E 193.7	192.0 - 196.0	10	20	35	141	225	255	6.2	M 16 SW 14	100
206.0	GRIP E 206.0	202.0 - 208.0	10	20	35	141	240	270	6.5	M 16 SW 14	100
219.1	GRIP E 219.1	216.0 - 221.0	10	20	35	141	250	280	6.7	M 16 SW 14	100
225.0	GRIP E 225.0	222.0 - 227.0	10	16	35	140	255	285	6.2	M 16 SW 14	100
229.9	GRIP E 229.9	228.0 - 232.0	5.5	16	35	140	260	290	6.3	M 16 SW 14	100
244.5	GRIP E 244.5	242.0 - 247.0	5.5	15	35	140	275	305	6.5	M 16 SW 14	100
254.0	GRIP E 254.0	250.0 - 256.0	5.5	14	35	140	285	315	6.6	M 16 SW 14	100
267.0	GRIP E 267.0	264.0 - 269.0	5.5	13.5	35	140	300	330	6.8	M 16 SW 14	100
273.0	GRIP E 273.0	270.0 - 275.0	5.5	13	35	140	305	335	6.9	M 16 SW 14	100
306.0	GRIP E 306.0	302.0 - 308.0	5.5	10.5	35	140	340	370	7.4	M 16 SW 14	120
323.9	GRIP E 323.9	320.0 - 327.0	3	9.5	35	140	355	385	7.7	M 16 SW 14	120
326.0	GRIP E 326.0	322.0 - 329.0	3	9.5	35	140	360	390	7.7	M 16 SW 14	120
355.6	GRIP E 355.6	352.0 - 359.0	2.7	8.5	35	140	390	420	8.2	M 16 SW 14	120
406.4	GRIP E 406.4	402.0 - 410.0	2.5	7.0	35	140	440	470	8.9	M 16 SW 14	120
429.0	GRIP E 429.0	426.0 - 431.0	2.5	6.5	35	140	460	490	9.3	M 16 SW 14	120
442.0	GRIP E 442.0	439.0 - 444.0	2.5	6.5	35	140	475	505	9.5	M 16 SW 14	140
457.2	GRIP E 457.2	454.0 - 459.0	2.5	6.0	35	140	490	520	9.7	M 16 SW 14	140
508.0	GRIP E 508.0	505.0 - 510.0	2	4.0	35	140	540	570	10.5	M 16 SW 14	140
531.0	GRIP E 531.0	528.0 - 534.0	1.5	4.0	35	140	565	595	10.8	M 16 SW 14	140
558.8	GRIP E 558.8	556.0 - 562.0	1.5	3.5	35	140	590	620	11.3	M 16 SW 14	140
609.6	GRIP E 609.6	606.0 - 613.0	1	2.0	35	140	640	670	12.0	M 16 SW 14	140

PN<sup>1</sup> (Номинальное Давление) это макс. допустимое рабочее давление при применении в судостроении на основе коэффициента надежности ≥ 4

WP<sup>2</sup> это макс. допустимое рабочее давление при применении в промышленности с коэффициентом надежности в соответствии со спецификацией NORMA.

### Технические характеристики и Информация для заказа

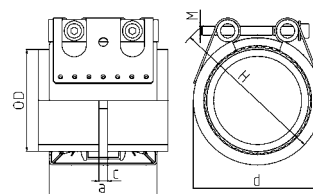

NORMACONNECT® FGR GRIP E										
Ø (O.D.)	Наименование	W2 Артикул			W4 Артикул			W5 Артикул		
		NBR	EPDM	толщина стенки корпуса	NBR	EPDM	толщина стенки корпуса	NBR	EPDM	толщина стенки корпуса
26.9	GRIP E 26.9	0579 8400 026	0579 9100 026	1.0 мм	0579 8500 026	0579 9200 026	1.0 мм	0579 8600 026	0579 9300 026	1.0 мм
28.0	GRIP E 28.0	0579 8400 028	0579 9100 028	1.0 мм	0579 8500 028	0579 9200 028	1.0 мм	0579 8600 028	0579 9300 028	1.0 мм
30.0	GRIP E 30.0	0579 8400 030	0579 9100 030	1.0 мм	0579 8500 030	0579 9200 030	1.0 мм	0579 8600 030	0579 9300 030	1.0 мм
33.7	GRIP E 33.7	0579 8400 033	0579 9100 033	1.0 мм	0579 8500 033	0579 9200 033	1.0 мм	0579 8600 033	0579 9300 033	1.0 мм
35.0	GRIP E 35.0	0579 8400 035	0579 9100 035	1.2 мм	0579 8500 035	0579 9200 035	1.2 мм	0579 8600 035	0579 9300 035	1,2 мм
38.0	GRIP E 38.0	0579 8400 038	0579 9100 038	1.2 мм	0579 8500 038	0579 9200 038	1.2 мм	0579 8600 038	0579 9300 038	1,2 мм
42.4	GRIP E 42.4	0579 8400 042	0579 9100 042	1.2 мм	0579 8500 042	0579 9200 042	1.2 мм	0579 8600 042	0579 9300 042	1,2 мм
44.5	GRIP E 44,5	0579 8400 044	0579 9100 044	1.2 мм	0579 8500 044	0579 9200 044	1.2 мм	0579 8600 044	0579 9300 044	1,2 мм
48.3	GRIP E 48,3	0579 8400 048	0579 9100 048	1.2 мм	0579 8500 048	0579 9200 048	1.2 мм	0579 8600 048	0579 9300 048	1,2 мм
54.0	GRIP E 54.0	0579 8400 054	0579 9100 054	1.2 мм	0579 8500 054	0579 9200 054	1.2 мм	0579 8600 054	0579 9300 054	1,2 мм
57.0	GRIP E 57.0	0579 8400 057	0579 9100 057	1.2 мм	0579 8500 057	0579 9200 057	1.2 мм	0579 8600 057	0579 9300 057	1,2 мм
60.3	GRIP E 60.3	0579 8400 060	0579 9100 060	1.2 мм	0579 8500 060	0579 9200 060	1.2 мм	0579 8600 060	0579 9300 060	1,2 мм
70.0	GRIP E 70.0	0579 8400 070	0579 9100 070	1.5 мм	0579 8500 070	0579 9200 070	1.5 мм	0579 8600 070	0579 9300 070	1.5 мм
73.0	GRIP E 73.0	0579 8400 073	0579 9100 073	1.5 мм	0579 8500 073	0579 9200 073	1.5 мм	0579 8600 073	0579 9300 073	1.5 мм
76.1	GRIP E 76.1	0579 8400 076	0579 9100 076	1.5 мм	0579 8500 076	0579 9200 076	1.5 мм	0579 8600 076	0579 9300 076	1.5 мм
80.0	GRIP E 80.0	0579 8400 080	0579 9100 080	1.5 мм	0579 8500 080	0579 9200 080	1.5 мм	0579 8600 080	0579 9300 080	1.5 мм
84.0	GRIP E 84.0	0579 8400 084	0579 9100 084	1.5 мм	0579 8500 084	0579 9200 084	1.5 мм	0579 8600 084	0579 9300 084	1.5 мм
88.9	GRIP E 88,9	0579 8400 088	0579 9100 088	1.5 мм	0579 8500 088	0579 9200 088	1.5 мм	0579 8600 088	0579 9300 088	1.5 мм
101.6	GRIP E 101,6	0579 8400 101	0579 9100 101	1.5 мм	0579 8500 101	0579 9200 101	1.5 мм	0579 8600 101	0579 9300 101	1.5 мм
104.0	GRIP E 104.0	0579 8400 104	0579 9100 104	1.5 мм	0579 8500 104	0579 9200 104	1.5 мм	0579 8600 104	0579 9300 104	1.5 мм
108.0	GRIP E 108.0	0579 8400 108	0579 9100 108	1.5 мм	0579 8500 108	0579 9200 108	1.5 мм	0579 8600 108	0579 9300 108	1.5 мм
110.0	GRIP E 110.0	0579 8400 110	0579 9100 110	1.5 мм	0579 8500 110	0579 9200 110	1.5 мм	0579 8600 110	0579 9300 110	1.5 мм
114.3	GRIP E 114,3	0579 8400 114	0579 9100 114	1.5 мм	0579 8500 114	0579 9200 114	1.5 мм	0579 8600 114	0579 9300 114	1.5 мм
129.0	GRIP E 129.0	0579 8400 129	0579 9100 129	2.5 мм	0579 8500 129	0579 9200 129	2.5 мм	0579 8600 129	0579 9300 129	2.5 мм
133.0	GRIP E 133.0	0579 8400 133	0579 9100 133	2.5 мм	0579 8500 133	0579 9200 133	2.5 мм	0579 8600 133	0579 9300 133	2.5 мм
139.7	GRIP E 139,7	0579 8400 139	0579 9100 139	2.5 мм	0579 8500 139	0579 9200 139	2.5 мм	0579 8600 139	0579 9300 139	2.5 мм
141.3	GRIP E 141,3	0579 8400 141	0579 9100 141	2.5 мм	0579 8500 141	0579 9200 141	2.5 мм	0579 8600 141	0579 9300 141	2.5 мм
154.0	GRIP E 154.0	0579 8400 154	0579 9100 154	2.5 мм	0579 8500 154	0579 9200 154	2.5 мм	0579 8600 154	0579 9300 154	2.5 мм
159.0	GRIP E 159.0	0579 8400 159	0579 9100 159	2.5 мм	0579 8500 159	0579 9200 159	2.5 мм	0579 8600 159	0579 9300 159	2.5 мм
168.3	GRIP E 168,3	0579 8400 168	0579 9100 168	2.5 мм	0579 8500 168	0579 9200 168	2.5 мм	0579 8600 168	0579 9300 168	2.5 мм
193.7	GRIP E 193,7	0574 840. ...	0574 810. ...	2.5 мм	0574 850. ...	0574 820. ...	2.5 мм	0574 860. ...	0574 830. ...	2.5 мм
206.0	GRIP E 206.0	0574 840. ...	0574 810. ...	2.5 мм	0574 850. ...	0574 820. ...	2.5 мм	0574 860. ...	0574 830. ...	2.5 мм
219.1	GRIP E 219,1	0574 840. ...	0574 810. ...	2.0 мм	0574 850. ...	0574 820. ...	2.5 мм	0574 860. ...	0574 830. ...	2.5 мм
225.0	GRIP E 225.0	0574 840. ...	0574 810. ...	2.0 мм	0574 850. ...	0574 820. ...	2.5 мм	0574 860. ...	0574 830. ...	2.5 мм
229.9	GRIP E 229,9	0574 840. ...	0574 810. ...	2.0 мм	0574 850. ...	0574 820. ...	2.5 мм	0574 860. ...	0574 830. ...	2.5 мм
244.5	GRIP E 244,5	0574 840. ...	0574 810. ...	2.0 мм	0574 850. ...	0574 820. ...	2.5 мм	0574 860. ...	0574 830. ...	2.5 мм
254.0	GRIP E 254.0	0574 840. ...	0574 810. ...	2.0 мм	0574 850. ...	0574 820. ...	2.5 мм	0574 860. ...	0574 830. ...	2.5 мм
267.0	GRIP E 267.0	0574 840. ...	0574 810. ...	2.0 мм	0574 850. ...	0574 820. ...	2.5 мм	0574 860. ...	0574 830. ...	2.5 мм
273.0	GRIP E 273.0	0574 840. ...	0574 810. ...	2.0 мм	0574 850. ...	0574 820. ...	2.5 мм	0574 860. ...	0574 830. ...	2.5 мм
306.0	GRIP E 306.0	0574 840. ...	0574 810. ...	2.0 мм	0574 850. ...	0574 820. ...	2.5 мм	0574 860. ...	0574 830. ...	2.5 мм
323.9	GRIP E 323,9	0574 840. ...	0574 810. ...	2.0 мм	0574 850. ...	0574 820. ...	2.5 мм	0574 860. ...	0574 830. ...	2.5 мм
326.0	GRIP E 326.0	0574 840. ...	0574 810. ...	2.0 мм	0574 850. ...	0574 820. ...	2.5 мм	0574 860. ...	0574 830. ...	2.5 мм
355.6	GRIP E 355,6	0574 840. ...	0574 810. ...	2.0 мм	0574 850. ...	0574 820. ...	2.5 мм	0574 860. ...	0574 830. ...	2.5 мм
406.4	GRIP E 406,4	0574 840. ...	0574 810. ...	2.0 мм	0574 850. ...	0574 820. ...	2.5 мм	0574 860. ...	0574 830. ...	2.5 мм
429.0	GRIP E 429.0	0574 840. ...	0574 810. ...	2.0 мм	0574 850. ...	0574 820. ...	2.5 мм	0574 860. ...	0574 830. ...	2.5 мм
442.0	GRIP E 442.0	0574 840. ...	0574 810. ...	2.0 мм	0574 850. ...	0574 820. ...	2.5 мм	0574 860. ...	0574 830. ...	2.5 мм
457.2	GRIP E 457,2	0574 840. ...	0574 810. ...	2.0 мм	0574 850. ...	0574 820. ...	2.5 мм	0574 860. ...	0574 830. ...	2.5 мм
508.0	GRIP E 508.0	0574 840. ...	0574 810. ...	2.0 мм	0574 850. ...	0574 820. ...	2.5 мм	0574 860. ...	0574 830. ...	2.5 мм
531.0	GRIP E 531.0	0574 840. ...	0574 810. ...	2.0 мм	0574 850. ...	0574 820. ...	2.5 мм	0574 860. ...	0574 830. ...	2.5 мм
558.8	GRIP E 558,8	0574 840. ...	0574 810. ...	2.0 мм	0574 850. ...	0574 820. ...	2.5 мм	0574 860. ...	0574 830. ...	2.5 мм
609.6	GRIP E 609,6	0574 840. ...	0574 810. ...	2.0 мм	0574 850. ...	0574 820. ...	2.5 мм	0574 860. ...	0574 830. ...	2.5 мм

NORMACONNECT®

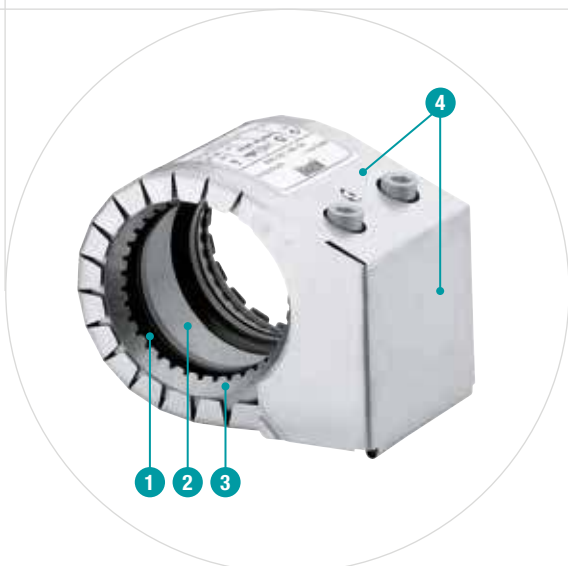

- 1 Двухкромочная система уплотнения
- 2 Стандартная ленточная прокладка
- 3 Анкерное кольцо конической формы
- 4 Огнеупорный корпус

## Огнеупорный соединитель

Огнеупорные соединители NORMACONNECT® GRIP E-FP применяются в области судостроения (гражданского и военного) а также в системах пожаротушения. Для этих целей соединитель GRIP E был оснащен дополнительным корпусом из нержавеющей

стали и промежуточной жаростойкой прокладкой, устойчивой к температурам до 850°C. Соединитель для труб отвечает новейшим директивам VdS, IACS P2.11 и ISO 19921/22. Давление и размеры предоставляются по запросу

### Преимущества

- Уменьшение уровня вибрации, перепадов давления
- Облегченная конструкция
- Отсутствие натяжения
- Готовность к монтажу

### Информация

- Размеры: 40.0 мм - 406.0 мм
- Рабочее давление: 16.0 - 6.0 бар
- Материал: AISI 304, AISI 316 Ti
- EPDM:
  - Размеры от 26.9 мм до 168.3 мм: - 30 °C до + 125 °C
  - Размеры > 180.0 мм: от - 20 °C до + 80 °C
- NBR: от - 20 °C до + 80 °C

### Материалы

W1	W2	W3	W4	W5
				x

## Технические характеристики и Информация для заказа

NORMACONNECT® FGR GRIP E-FP														
Ø (O.D.)	Наименование	Размерность Odrmin - Odrmax	PN <sup>1</sup> (MAWP <sup>1</sup> от диаметра 180)	WP <sup>1</sup>	С тах	Размеры			Вес ок. (кг/шт.)	Зажимные болты с шестигр. углублением		W5 Артикул		
						а (мм)	d (мм)	H (мм)		Резьба	Момент затяжки (Нм)	NBR	EPDM	толщина стенки корпуса
26.9	GRIP E FP 26.9	26.4 - 27.5	16	70	3	67	60	110	0.42	M 8 SW 6	10	0579 8670 026	0579 9370 026	1.0 мм
28.0	GRIP E FP 28.0	27.5 - 28.5	16	70	3	67	60	110	0.42	M 8 SW 6	10	0579 8670 028	0579 9370 028	1.0 мм
30.0	GRIP E FP 30.0	29.5 - 30.6	16	70	3	67	60	110	0.42	M 8 SW 6	10	0579 8670 030	0579 9370 030	1.0 мм
33.7*	GRIP E FP 33.7	33.0 - 34.3	16	60	3	67	65	115	0.43	M 8 SW 6	10	0579 8670 033	0579 9370 033	1.0 мм
35.0	GRIP E FP 35.0	34.5 - 35.6	16	60	8	75	65	115	0.58	M 8 SW 6	15	0579 8670 035	0579 9370 035	1.2 мм
38.0	GRIP E FP 38.0	37.5 - 38.6	16	60	8	75	70	120	0.58	M 8 SW 6	15	0579 8670 038	0579 9370 038	1.2 мм
42.4*	GRIP E FP 42.4	41.7 - 43.0	16	50	8	75	75	125	0.59	M 8 SW 6	15	0579 8670 042	0579 9370 042	1.2 мм
44.5	GRIP E FP 44.5	44.0 - 45.1	16	50	8	75	75	125	0.60	M 8 SW 6	15	0579 8670 044	0579 9370 044	1.2 мм
48.3*	GRIP E FP 48.3	47.6 - 50.5	16	50	8	75	80	130	0.61	M 8 SW 6	15	0579 8670 048	0579 9370 048	1.2 мм
54.0	GRIP E FP 54.0	53.3 - 54.6	16	50	17	90	85	135	0.92	M 8 SW 6	15	0579 8670 054	0579 9370 054	1.2 мм
57.0	GRIP E FP 57.0	56.3 - 57.7	16	50	17	90	90	140	0.93	M 8 SW 6	20	0579 8670 057	0579 9370 057	1.2 мм
60.3*	GRIP E FP 60.3	59.5 - 61.0	16	40	17	90	95	145	0.94	M 8 SW 6	20	0579 8670 060	0579 9370 060	1.2 мм
73.0	GRIP E FP 73.0	72.1 - 73.8	16	40	17	90	95	145	0.94	M 10 SW 8	30	0579 8670 073	0579 9370 073	1.5 мм
76.1*	GRIP E FP 76.1	75.2 - 77.0	16	35	25	110	105	155	1.49	M 10 SW 8	30	0579 8670 076	0579 9370 076	1.5 мм
84.0	GRIP E FP 84.0	83.0 - 85.0	16	35	25	110	110	160	1.49	M 10 SW 8	30	0579 8670 084	0579 9370 084	1.5 мм
88.9*	GRIP E FP 88.9	87.0 - 89.9	16	35	25	110	115	165	1.56	M 10 SW 8	30	0579 8670 088	0579 9370 088	1.5 мм
101.6	GRIP E FP 101.6	100.4 - 102.8	16	35	25	110	120	170	1.59	M 10 SW 8	30	0579 8670 101	0579 9370 101	1.5 мм
104.0	GRIP E FP 104.0	102.8 - 106.1	16	35	25	110	135	185	1.75	M 10 SW 8	30	0579 8670 104	0579 9370 104	1.5 мм
108.0	GRIP E FP 108.0	106.8 - 109.2	16	35	25	110	135	185	1.76	M 10 SW 8	30	0579 8670 108	0579 9370 108	1.5 мм
110.0	GRIP E FP 110.0	108.8 - 111.4	16	35	25	110	140	190	1.79	M 10 SW 8	30	0579 8670 110	0579 9370 110	1.5 мм
114.3*	GRIP E FP 114.3	113.0 - 115.5	16	35	25	110	145	195	1.89	M 10 SW 8	40	0579 8670 114	0579 9370 114	1.5 мм
129.0	GRIP E FP 129.0	127.6 - 131.1	16	32	35	125	165	215	3.25	M 12 SW 10	50	0579 8670 129	0579 9370 129	2.5 мм
133.0	GRIP E FP 133.0	131.5 - 134.4	16	32	35	125	170	220	3.36	M 12 SW 10	50	0579 8670 133	0579 9370 133	2.5 мм
139.7*	GRIP E FP 139.7	138.1 - 141.6	16	32	35	125	175	225	3.48	M 12 SW 10	50	0579 8670 139	0579 9370 139	2.5 мм
141.3	GRIP E FP 141.3	139.6 - 142.8	16	32	35	125	180	230	3.48	M 12 SW 10	50	0579 8670 141	0579 9370 141	2.5 мм
154.0	GRIP E FP 154.0	152.3 - 156.1	16	32	35	125	190	240	3.63	M 12 SW 10	60	0579 8670 154	0579 9370 154	2.5 мм
159.0	GRIP E FP 159.0	157.3 - 160.7	16	32	35	125	195	245	3.75	M 12 SW 10	60	0579 8670 159	0579 9370 159	2.5 мм
168.3	GRIP E FP 168.3	166.5 - 170.1	16	32	35	125	205	255	3.83	M 12 SW 10	60	0579 8670 168	0579 9370 168	2.5 мм
193.7	GRIP E FP 193.7	192.0 - 196.0	10	20	35	125	235	285	6.9	M 16 SW 14	100	0579 8670 193	0579 9370 193	2.5 мм
206.0	GRIP E FP 206.0	202.0 - 208.0	10	20	35	125	250	300	7.2	M 16 SW 14	100	0579 8670 206	0579 9370 206	2.5 мм
219.1	GRIP E FP 219.1	216.0 - 221.0	10	20	35	125	260	310	7.4	M 16 SW 14	100	0579 8670 219	0579 9370 219	3.0 мм
225.0	GRIP E FP 225.0	222.0 - 227.0	10	16	35	155	265	315	7.0	M 16 SW 14	100	0579 8670 225	0579 9370 225	3.0 мм
229.9	GRIP E FP 229.9	228.0 - 232.0	5.5	16	35	155	270	320	7.0	M 16 SW 14	100	0579 8670 229	0579 9370 229	3.0 мм
244.5	GRIP E FP 244.5	242.0 - 247.0	5.5	15	35	155	285	335	7.3	M 16 SW 14	100	0579 8670 244	0579 9370 244	3.0 мм
254.5	GRIP E FP 254.5	250.0 - 256.0	5.5	14	35	155	285	335	7.5	M 16 SW 14	100	0579 8670 254	0579 9370 254	3.0 мм
267.0	GRIP E FP 267.0	264.0 - 269.0	5.5	13.5	35	155	310	360	7.7	M 16 SW 14	100	0579 8670 267	0579 9370 267	3.0 мм
273.0	GRIP E FP 273.0	270.0 - 275.0	5.5	13	35	155	315	365	7.8	M 16 SW 14	100	0579 8670 273	0579 9370 273	3.0 мм
306.0	GRIP E FP 306.0	302.0 - 308.0	5.5	10.5	35	155	350	400	8.4	M 16 SW 14	120	0579 8670 306	0579 9370 306	3.0 мм
323.9	GRIP E FP 323.9	320.0 - 327.0	3	9.5	35	155	365	415	8.7	M 16 SW 14	120	0579 8670 323	0579 9370 323	3.0 мм
326.0	GRIP E FP 326.0	322.0 - 329.0	3	9.5	35	155	370	420	8.8	M 16 SW 14	120	0579 8670 326	0579 9370 326	3.0 мм
355.6	GRIP E FP 355.6	352.0 - 359.0	2.7	8.5	35	155	400	450	9.3	M 16 SW 14	120	0579 8670 355	0579 9370 355	3.0 мм
406.4	GRIP E FP 406.4	402.0 - 410.0	2.5	7.0	35	155	450	500	10.2	M 16 SW 14	120	0579 8670 406	0579 9370 406	3.0 мм
419.0	GRIP E FP 419.0	415.0 - 422.0	2.5	6.5	35	155	460	510	10.4	M 16 SW 14	180	0579 8670 419	0579 9370 419	3.0 мм

... = Ø без десятичных знаков в мм

PN<sup>1</sup> (Номинальное Давление) это макс. допустимое рабочее давление при применении в судостроении на основе коэффициента надежности ≥ 4

MAWP<sup>1</sup> (Максимально допустимое рабочее давление) - это макс. допустимое рабочее давление при применении в судостроении на основе коэффициента надежности ≥ 4

WP<sup>2</sup> это макс. допустимое рабочее давление при применении в промышленности с коэффициентом надежности в соответствии со спецификацией NORMA.

\*VdS одобрено



- 1 **Металлический корпус из стали AISI 316 Ti**
- 2 **Для защиты окружающей среды химикаты не используются**
- 3 **Огнеупорные боковины соединителя**



Двойные зажимы предохраняют от смещения

## RFP для применения в судостроении

NEW NORMACONNECT® RFP - это заменяемый огнеупорный корпус, специально разработанный для всех соединителей NORMACONNECT® FLEX, GRIP и REP. Облегченная и простая конструкция обеспечивает быстрый монтаж, не требующий инструмента. Входящая в конструкцию прокладка из минерального волокна обеспечивает высокую степень огнестойкости.

Новый корпус (RFP) прошел серию испытаний и одобрен к применению организациями Germanischer Lloyd, Bureau Veritas, Американским Бюро Судоходства, Det Norske Veritas, Корейским Регистром Судоходства, Российским Морским Регистром Судоходства, Polski Rejestr Statkon и Nippon Kaiji Kyokai / Class NK. Kyokai / Class NK.

### Преимущества

- Заменяемый
- Легкий монтаж без инструмента
- Облегченная конструкция
- Отвечает требованиям IACS
- Отсутствие химикатов в огнеупорной прокладке
- Высокая гибкость
- Маркировка класса огнестойкости
- Сопrotивляемость механическим нагрузкам
- Меньшие затраты по складированию

### Информация

- Размеры от 26.9 мм до 273.0 мм

### Материалы

W1	W2	W3	W4	W5
				x

### Технические характеристики и Информация для заказа

NORMACONNECT® FGR RFP						
Ø (O.D.)	Наименование	Размеры			Вес RFP корпуса (кг/шт.)	W5 Артикул EPDM
		a (мм)	d (мм)	H* ок. (мм)		
26.9	NC RFP W5 RFP 26.9	69	60	110	0.09	0573 0000 026
28.0	NC RFP W5 RFP 28.0	69	60	110	0.09	0573 0000 028
30.0	NC RFP W5 RFP 30.0	69	60	110	0.10	0573 0000 030
33.7	NC RFP W5 RFP 33.7	69	65	115	0.10	0573 0000 033
38.0	NC RFP W5 RFP 38.0	75	70	120	0.11	0573 0000 038
42.4	NC RFP W5 RFP 42.4	75	75	125	0.12	0573 0000 042
44.5	NC RFP W5 RFP 44.5	75	75	125	0.12	0573 0000 044
48.3	NC RFP W5 RFP 48.3	75	80	130	0.13	0573 0000 048
54.0	NC RFP W5 RFP 54.0	90	90	135	0.14	0573 0000 054
57.0	NC RFP W5 RFP 57.0	90	90	140	0.16	0573 0000 057
60.3	NC RFP W5 RFP 60.3	90	95	145	0.16	0573 0000 060
76.1	NC RFP W5 RFP 76.1	110	110	160	0.24	0573 0000 076
88.9	NC RFP W5 RFP 88.9	110	120	170	0.26	0573 0000 088
101.6	NC RFP W5 RFP 101.6	110	135	185	0.28	0573 0000 101
104.0	NC RFP W5 RFP 104.0	110	135	185	0.29	0573 0000 104
108.0	NC RFP W5 RFP 108.0	110	140	190	0.30	0573 0000 108
114.3	NC RFP W5 RFP 114.3	110	145	195	0.31	0573 0000 114
133.0	NC RFP W5 RFP 133.0	125	170	220	0.41	0573 0000 133
139.7	NC RFP W5 RFP 139.7	125	175	225	0.43	0573 0000 139
154.0	NC RFP W5 RFP 154.0	125	190	240	0.45	0573 0000 154
159.0	NC RFP W5 RFP 159.0	125	195	245	0.49	0573 0000 159
168.3	NC RFP W5 RFP 168.3	125	205	255	0.50	0573 0000 168
219.1	NC RFP W5 RFP 219.1	155	260	310	0.73	0573 0000 219
273.0	NC RFP W5 RFP 273.0	155	315	365	0.87	0573 0000 273

\* Размеры корпуса представлены в сборе на соединителях NORMACONNECT Grip/ Grip E/ Flex/ Flex E.  
Другие размеры доступны по запросу.



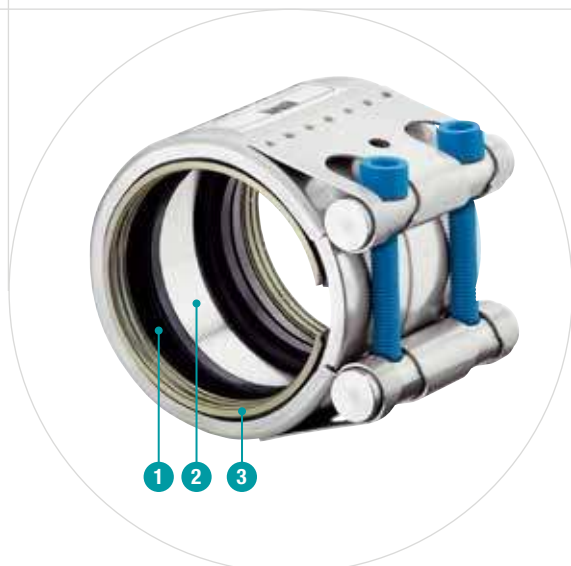

- 1 Двухкромочная система уплотнения
- 2 Стандартная ленточная прокладка
- 3 Анкерное кольцо

## Соединитель для пластмассовых труб

NORMACONNECT® PLAST GRIP /PLAST GRIP E предназначен для соединения пластмассовых труб, подверженных осевой нагрузке. Специальная конструкция анкерного кольца отличается плоскими

многорядными зубьями, которые зацепляются за трубу при этом не повреждая пластмассу. Приложенная сила равномерно распределяется по трубе.

### Преимущества

- Отсутствие сварки
- Отсутствие необходимости подгонки трубы/соединителя
- Для соединения труб из пластмассы, ПП, ПЭ

### Информация

- Размеры: 40.0 мм - 406.0 мм
- Рабочее давление: 16.0 - 6.0 бар
- Маериал: AISI 304, AISI 316 Ti
- EPDM:  
Размеры от 26.9 мм до 168.3 мм - 30 °C до + 125 °C  
Размеры > 180.0 мм: - 20 °C до + 80 °C
- NBR: - 20 °C до + 80 °C

### Материалы

W1	W2	W3	W4	W5
	x		x	x

## Технические характеристики и Информация для заказа

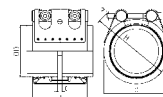

NORMACONNECT® FGR PLAST GRIP														
Ø (O.D.)	Наименование	Размерность O <sub>dmin</sub> - O <sub>dmax</sub>	PN <sup>1</sup> [бар]	WP <sup>2</sup> [бар]	C max (мм)	Размеры			Вес (кг/шт.)	Зажимные болты с шестигр. углублением		W5 Артикул		
						a (мм)	d (мм)	H (мм)		Резьба	Момент затяжки (Нм)	NBR	EPDM	толщина стенки корпуса
180.0	PLAST GRIP W5 180	178.0 - 182.0	-	16	35	142	210	240	7.6	M 12 SW 10	60	0581 8650 180	0581 8350 180	3.0 мм
200.0	PLAST GRIP W5 200	198.0 - 202.0	-	16	35	142	230	260	8.1	M 12 SW 10	60	0581 8650 200	0581 8350 200	3.0 мм
219.1	PLAST GRIP W5 219	217.0 - 222.0	-	16	35	142	250	280	8.6	M 12 SW 10	60	0581 8650 219	0581 8350 219	3.0 мм
225.0	PLAST GRIP W5 225	222.0 - 227.0	-	10	35	142	255	285	8.7	M 12 SW 10	60	0581 8650 225	0581 8350 225	3.0 мм
250.0	PLAST GRIP W5 250	247.0 - 253.0	-	10	35	142	280	310	9.4	M 12 SW 10	80	0581 8650 250	0581 8350 250	3.0 мм
273.0	PLAST GRIP W5 273	271.0 - 276.0	-	10	35	142	305	335	9.9	M 16 SW 14	100	0581 8650 273	0581 8350 273	3.0 мм
280.0	PLAST GRIP W5 280	277.0 - 283.0	-	10	35	142	310	340	10.1	M 16 SW 14	100	0581 8650 280	0581 8350 280	3.0 мм
315.0	PLAST GRIP W5 315	311.0 - 318.0	-	10	35	142	345	375	11	M 16 SW 14	100	0581 8650 315	0581 8350 315	3.0 мм
323.9	PLAST GRIP W5 323	320.0 - 327.0	-	6	35	142	355	385	11.2	M 16 SW 14	100	0581 8650 323	0581 8350 323	3.0 мм
355.0	PLAST GRIP W5 355	352.0 - 359.0	-	6	35	142	385	415	12	M 16 SW 14	120	0581 8650 355	0581 8350 355	3.0 мм
400.0	PLAST GRIP W5 400	396.0 - 404.0	-	6	35	142	430	460	13.1	M 16 SW 14	120	0581 8650 400	0581 8350 400	3.0 мм
406.4	PLAST GRIP W5 406.4	402.0 - 410.0	-	6	35	142	440	470	13.3	M 16 SW 14	120	0581 8650 406	0581 8350 406	3.0 мм

PN<sup>1</sup> (Номинальное Давление) это макс. допустимое рабочее давление при применении в судостроении на основе коэффициента надежности ≥ 4

WP<sup>2</sup> это макс. допустимое рабочее давление при применении в промышленности с коэффициентом надежности в соответствии со спецификацией NORMA.

## PLAST GRIP E

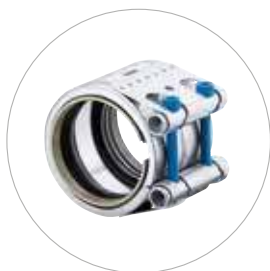

NORMACONNECT® PLAST GRIP E предназначен для соединения пластмассовых труб, подверженных осевой нагрузке.

### Преимущества

- Вариант с полыми цапфами для меньших диаметров

### Материалы

- W5

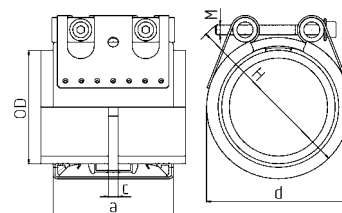

NORMACONNECT® FGR PLAST GRIP E

Ø (O.D.)	Наименование	Размерность Odmin - Odmax	PN <sup>1</sup> [бар]	WP <sup>2</sup> [бар]	C max (мм)	Размеры			Вес ок. (кг/шт.)	Зажимные болты с шестигр. углублением		W5 Артикул			толщина стенки корпуса
						a (мм)	d (мм)	H (мм)		Резьба	Момент затяжки (Нм)	NBR	EPDM		
40.0	PLAST GRIP E W5 40	39.0 - 40.5	10	16	8	62	60	80	0.48	M 8 SW 6	15	0581 8660 040	0581 9360 040	1.2 мм	
42.4	PLAST GRIP E W5 42	41.7 - 43.0	10	16	8	62	65	85	0.48	M 8 SW 6	15	0581 8660 042	0581 9360 042	1.2 мм	
44.5	PLAST GRIP E W5 44	42.0 - 46.0	10	16	8	62	70	90	0.5	M 8 SW 6	15	0581 8660 044	0581 9360 044	1.2 мм	
48.3	PLAST GRIP E W5 48	47.6 - 49.5	10	16	8	62	70	90	0.52	M 8 SW 6	15	0581 8660 048	0581 9360 048	1.2 мм	
50.0	PLAST GRIP E W5 50	49.0 - 50.5	10	16	8	62	70	90	0.52	M 8 SW 6	15	0581 8660 050	0581 9360 050	1.5 мм	
60.3	PLAST GRIP E W5 60	59.5 - 61.0	10	16	17	78	85	105	0.67	M 8 SW 6	20	0581 8660 060	0581 9360 060	1.5 мм	
63.0	PLAST GRIP E W5 63	62.0 - 63.5	10	16	17	78	85	105	0.67	M 8 SW 6	20	0581 8660 063	0581 9360 063	1.5 мм	
75.0	PLAST GRIP E W5 75	74.0 - 76.0	10	16	25	98	100	120	1.33	M 10 SW 8	30	0581 8660 075	0581 9360 075	1.5 мм	
76.1	PLAST GRIP E W5 76	75.0 - 77.0	10	16	25	98	100	120	1.33	M 10 SW 8	30	0581 8660 076	0581 9360 076	1.5 мм	
88.9	PLAST GRIP E W5 88	88.0 - 90.0	10	16	25	98	110	130	1.42	M 10 SW 8	30	0581 8660 088	0581 9360 088	1.5 мм	
90.0	PLAST GRIP E W5 90	89.0 - 91.0	10	16	25	98	110	130	1.42	M 10 SW 8	30	0581 8660 090	0581 9360 090	1.5 мм	
101.3	PLAST GRIP E W5 101	100.4 - 102.8	10	16	25	98	125	145	1.58	M 10 SW 8	30	0581 8660 101	0581 9360 101	1.5 мм	
104.0	PLAST GRIP E W5 104	102.8 - 106.1	10	16	25	98	125	145	1.6	M 10 SW 8	30	0581 8660 104	0581 9360 104	1.5 мм	
108.0	PLAST GRIP E W5 108	108.8 - 111.4	10	16	25	98	130	150	1.62	M 10 SW 8	30	0581 8660 108	0581 9360 108	1.5 мм	
110.0	PLAST GRIP E W5 110	109.0 - 111.0	10	16	25	98	130	150	1.66	M 10 SW 8	30	0581 8660 110	0581 9360 110	1.5 мм	
114.3	PLAST GRIP E W5 114	113.0 - 115.5	10	16	25	98	135	155	1.66	M 12 SW 10	40	0581 8660 114	0581 9360 114	1.5 мм	
125.0	PLAST GRIP E W5 125	124.0 - 126.0	10	16	35	115	140	160	2.42	M 12 SW 10	40	0581 8660 125	0581 9360 125	2.5 мм	
129.0	PLAST GRIP E W5 129	127.6 - 131.1	10	16	35	115	140	160	3.06	M 12 SW 10	40	0581 8660 129	0581 9360 129	2.5 мм	
133.0	PLAST GRIP E W5 133	131.5 - 134.4	10	16	35	115	150	170	3.16	M 12 SW 10	40	0581 8660 133	0581 9360 133	2.5 мм	
140.0	PLAST GRIP E W5 140	139.0 - 141.0	10	16	35	115	160	180	3.18	M 12 SW 10	50	0581 8660 140	0581 9360 140	2.5 мм	
154.0	PLAST GRIP E W5 154	152.3 - 156.1	10	16	35	115	170	190	3.27	M 12 SW 10	50	0581 8660 154	0581 9360 154	2.5 мм	
159.0	PLAST GRIP E W5 159	157.3 - 160.7	10	16	35	115	180	200	3.39	M 12 SW 10	50	0581 8660 159	0581 9360 159	2.5 мм	
160.0	PLAST GRIP E W5 160	159.0 - 162.0	10	16	35	115	180	200	3.45	M 12 SW 10	60	0581 8660 160	0581 9360 160	2.5 мм	
168.3	PLAST GRIP E W5 168	166.5 - 170.1	10	16	35	115	190	200	3.48	M 12 SW 10	60	0581 8660 168	0581 9360 168	2.5 мм	

PN<sup>1</sup> (Номинальное Давление) это макс. допустимое рабочее давление при применении в судостроении на основе коэффициента надежности ≥ 4

WP<sup>2</sup> это макс. допустимое рабочее давление при применении в промышленности с коэффициентом надежности в соответствии со спецификацией NORMA.

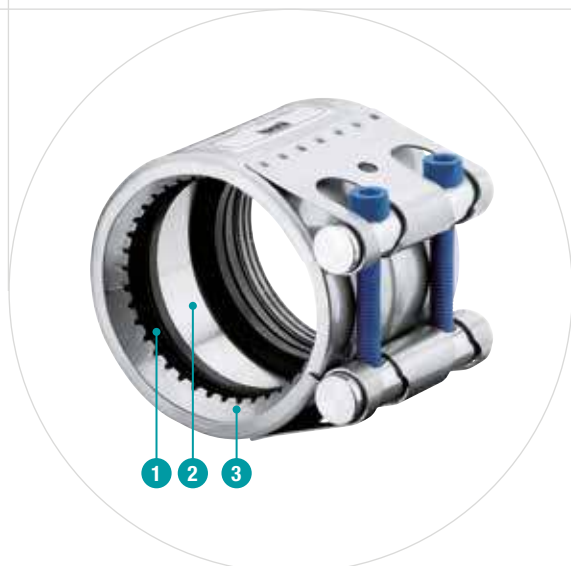

- 1 Двухкромочная система уплотнения
- 2 Стандартная ленточная прокладка
- 3 Анкерное кольцо

## Комбинированный соединитель

NORMACONNECT® COMBI GRIP/COMBI GRIP E предназначен для соединения пластмассовых и металлических труб, подверженных осевой нагрузке.

В точке присоединения к пластмассовой трубе плоские, многорядные зубья анкерного кольца впрессовываются в трубу, не повреждая при этом ее поверхность. Приложенная сила равномерно распределяется по поверхности трубы.

В точке присоединения к металлической трубе анкерное кольцо с коническим профилем зубьев вцепляется в поверхность трубы. Благодаря специальной конструкции анкерного кольца соединение устойчиво даже к большим вибрационным нагрузкам.

### Преимущества

- Устойчивость к коррозии
- Отсутствие сварки
- Отсутствие необходимости использовать специальный инструмент
- Установка и работа при любых погодных условиях (жара и холод)
- Возможность повторного использования

### Информация

- Размеры: от 38/40.0 мм до 406.0/406.0 мм
- Рабочее давление: 16.0 - 6.0 бар
- Материал: AISI 304, AISI 316 Ti
- EPDM:  
Размеры от 26.9 мм до 168.3 мм: - 30 °C до + 125 °C  
Размеры > 180.0 мм: - 20 °C до + 80 °C
- NBR: от - 20 °C до + 80 °C

### Материалы

W1	W2	W3	W4	W5
				x

### Технические характеристики и Информация для заказа

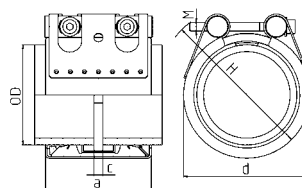

## Технические характеристики и Информация для заказа

## NORMACONNECT® FGR COMBI GRIP

Ø (O.D.)	Наименование	Размерность Odmín - Odmáx (мм)		PN <sup>1</sup> [бар]	WP <sup>2</sup> [бар]	C тах (мм)	Размеры			Вес (кг/шт.)	Зажимн. болты с шестигр. углубл.		W5 Артикул			толщина стенки корпуса
		Пластм.	Металл				a (мм)	d (мм)	H (мм)		ок. Резьба	Момент затяжки (Нм)	NBR	EPDM		
200.0 / 204.0	COMBI GRIP 200.0 / 204.0	198.0-202.0	202.0-206.0	-	16	35	142	235	265	7.5	M 12 SW 10	60	0584 8650 204	0584 8350 204	3.0 мм	
219.1 / 219.1	COMBI GRIP 219.1 / 219.1	217.0-222.0	216.0-221.0	-	16	35	142	250	280	7.9	M 12 SW 10	60	0584 8650 219	0584 8350 219	3.0 мм	
219.1 / 225.0	COMBI GRIP 219.1 / 225.0	222.0-227.0	216.0-221.0	-	10	35	142	255	285	8.1	M 12 SW 10	60	0584 8650 220	0584 8350 220	3.0 мм	
222.0 / 225.0	COMBI GRIP 222.0 / 225.0	222.0-227.0	220.0-224.0	-	10	35	142	255	285	8.1	M 12 SW 10	60	0584 8650 222	0584 8350 222	3.0 мм	
254.0 / 250.0	COMBI GRIP 254.0 / 250.0	247.0-253.0	250.0-256.0	-	10	35	142	285	315	8.6	M 12 SW 10	80	0584 8650 254	0584 8350 254	3.0 мм	
273.0 / 273.0	COMBI GRIP 273.0 / 273.0	271.0-276.0	270.0-275.0	-	10	35	142	305	335	9.1	M 16 SW 14	100	0584 8650 272	0584 8350 272	3.0 мм	
273.0 / 280.0	COMBI GRIP 273.0 / 280.0	277.0-283.0	270.0-275.0	-	10	35	142	310	340	9.3	M 16 SW 14	100	0584 8650 273	0584 8350 273	3.0 мм	
323.9 / 323.9	COMBI GRIP 323.9 / 323.9	320.0-327.0	320.0-327.0	-	6	35	142	355	385	10.2	M 16 SW 14	100	0584 8650 323	0584 8350 323	3.0 мм	
355.0 / 355.6	COMBI GRIP 355.0 / 355.6	351.0-359.0	352.0-359.0	-	6	35	142	390	420	10.9	M 16 SW 14	120	0584 8650 355	0584 8350 355	3.0 мм	
400.0 / 406.4	COMBI GRIP 400.0 / 406.4	396.0-404.0	402.0-410.0	-	6	35	142	440	470	11.9	M 16 SW 14	120	0584 8650 400	0584 8350 400	3.0 мм	
406.0 / 406.4	COMBI GRIP 406.0 / 406.4	396.0-404.0	402.0-410.0	-	6	35	142	440	470	12	M 16 SW 14	120	0584 8650 406	0584 8350 406	3.0 мм	

PN<sup>1</sup> (Номинальное Давление) это макс. допустимое рабочее давление при применении в судостроении на основе коэффициента надежности  $\geq 4$

WP<sup>2</sup> это макс. допустимое рабочее давление при применении в промышленности с коэффициентом надежности в соответствии со спецификацией NORMA.

## COMBI GRIP E



NORMACONNECT® COMBI GRIP E предназначен для соединения пластмассовых труб с металлическими трубами, подверженных осевой нагрузке.

### Преимущества

- Полые цапфы для низкого давления

### Материалы

- W5

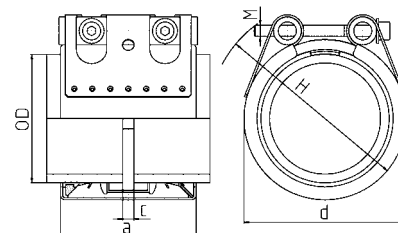

NORMACONNECT® FGR COMBI GRIP E

Ø (O.D.)	Наименование	Размерность O <sub>dmin</sub> - O <sub>dmax</sub> (мм)		PN <sup>1</sup> [бар]	WP <sup>2</sup> [бар]	C max (мм)	Размеры			Вес ок. (кг/шт.)	Зажимн. болты с шестигр. углубл.		W5 Артикул			толщина стенки корпуса
		Пластм.	Металл				a (мм)	d (мм)	H (мм)		Thread	Момент затяжки (Нм)	NBR	EPDM		
38.0 / 40.0	COMBI GRIP E 38.0 / 40.0	39.0-40.5	37.5-38.6	10	16	8	62	60	80	0.46	M 8 SW 6	15	0584 8660 038	0584 9360 038	1.2 мм	
42.4 / 40.0	COMBI GRIP E 42.4 / 40.0	39.0-40.5	41.7-43.0	10	16	8	62	65	85	0.47	M 8 SW 6	15	0584 8660 042	0584 9360 042	1.2 мм	
42.4 / 42.4	COMBI GRIP E 42.4 / 42.4	41.7-43.0	41.7-43.0	10	16	8	62	65	85	0.47	M 8 SW 6	15	0584 8660 043	0584 9360 043	1.2 мм	
44.5 / 44.5	COMBI GRIP E 44.5 / 44.5	43.5-45.5	47.6-50.5	10	16	8	62	65	85	0.5	M 8 SW 6	15	0584 8660 044	0584 9360 044	1.2 мм	
48.3 / 50.0	COMBI GRIP E 48.3 / 50.0	47.6-51.0	47.6-50.5	10	16	8	62	70	90	0.5	M 8 SW 6	15	0584 8660 048	0584 9360 048	1.2 мм	
48.3 / 48.3	COMBI GRIP E 48.3 / 48.3	47.6-50.5	53.3-54.6	10	16	17	78	70	90	0.5	M 8 SW 6	15	0584 8660 046	0584 9360 046	1.2 мм	
60.3 / 60.3	COMBI GRIP E 60.3 / 60.3	59.5-61.0	59.5-61.0	10	16	17	78	85	105	0.65	M 8 SW 6	20	0584 8660 061	0584 9360 061	1.2 мм	
60.3 / 63.0	COMBI GRIP E 60.3 / 63.0	62.0-63.5	59.5-61.0	10	16	17	78	85	105	0.65	M 8 SW 6	20	0584 8660 060	0584 9360 060	1.2 мм	
76.1 / 75.0	COMBI GRIP E 76.1 / 75.0	74.0-76.0	75.2-77.0	10	16	25	98	100	120	1.3	M 10 SW 8	30	0584 8660 076	0584 9360 076	1.5 мм	
76.1 / 76.1	COMBI GRIP E 76.1 / 76.1	75.1-77.1	75.2-77.0	10	16	25	98	100	120	1.3	M 10 SW 8	30	0584 8660 077	0584 9360 077	1.5 мм	
88.9 / 88.9	COMBI GRIP E 88.9 / 90.0	88.0-90.0	87.0-89.9	10	16	25	98	110	130	1.39	M 10 SW 8	30	0584 8660 086	0584 9360 086	1.5 мм	
88.9 / 90.0	COMBI GRIP E 88.9 / 90.0	89.0-91.0	87.0-89.9	10	16	25	98	110	130	1.39	M 10 SW 8	30	0584 8660 088	0584 9360 088	1.5 мм	
101.6 / 101.6	COMBI GRIP E 101.6 / 101.6	100.4-102.8	100.4-102.8	10	16	25	98	125	145	1.54	M 10 SW 8	30	0584 8660 101	0584 9360 101	1.5 мм	
108.0 / 110.0	COMBI GRIP E 108.0 / 110.0	109.0-111.0	106.8-109.2	10	16	25	98	130	150	1.58	M 10 SW 8	40	0584 8660 108	0584 9360 108	1.5 мм	
110.0 / 110.0	COMBI GRIP E 110.0 / 110.0	109.0-111.0	106.8-109.2	10	16	25	98	130	150	1.58	M 10 SW 8	40	0584 8660 109	0584 9360 109	1.5 мм	
114.3 / 110.0	COMBI GRIP E 114.3 / 110.0	109.0-111.0	113.0-115.5	10	16	25	98	135	155	1.62	M 10 SW 8	40	0584 8660 110	0584 9360 110	1.5 мм	
114.3 / 114.3	COMBI GRIP E 114.3 / 114.3	113.0-115.5	113.0-115.5	10	16	25	98	135	155	1.62	M 12 SW 10	40	0584 8660 114	0584 9360 114	1.5 мм	
139.7 / 140.0	COMBI GRIP E 139.7 / 140.0	139.0-141.0	138.1-141.6	10	16	35	115	160	180	3.14	M 12 SW 10	50	0584 8660 139	0584 9360 139	2.5 мм	
159.0 / 160.0	COMBI GRIP E 159.0 / 160.0	159.0-162.0	157.3-160.7	10	16	35	115	180	200	3.45	M 12 SW 10	60	0584 8660 159	0584 9360 159	2.5 мм	
168.3 / 168.3	COMBI GRIP E 168.3 / 168.3	166.0-170.1	166.5-170.1	10	16	35	115	190	210	3.48	M 12 SW 10	60	0584 8660 168	0584 9360 168	2.5 мм	

PN<sup>1</sup> (Номинальное Давление) это макс. допустимое рабочее давление при применении в судостроении на основе коэффициента надежности ≥ 4

WP<sup>2</sup> это макс. допустимое рабочее давление при применении в промышленности с коэффициентом надежности в соответствии со спецификацией NORMA.



Используется совместно с соединителями NORMACONNECT PLAST GRIP/PLAST GRIP E, COMBIGRIP/ COMBI GRIP E, изготовленными из W5 (1.4571) материала.

Для труб из меди и CuNiFe по запросу поставляется латунное опорное кольцо.

## Оptionальное опорное кольцо

Для всех пластмассовых труб, изготовленных из ПЭ и ПП, необходимо предусмотреть использование опорного кольца. Для труб из мягкого термопласта (например, ПЭ) применение опорного кольца крайне необходимо. Опорное кольцо вдвигается внутрь трубы в зону соединения и обеспечивает таким образом надежную защиту трубы от деформации.

## Технические характеристики и Информация для заказа

### ВНУТРЕННЕЕ ОПОРНОЕ КОЛЬЦО ДЛЯ PLAST GRIP / PLAST GRIP E IN W5 (316Ti)

Ø OD мм	S-3.2 (SDR 7,5)		S-4 (SDR 9)		S-5 (SDR 11)		S-6.3 (SDR 13.6)	
	Артикул	Ø di* мм	Артикул	Ø di* мм	Артикул	Ø di* мм	Артикул	Ø di* мм
40	0581 1100 029	29	0581 1100 031	31	0581 1100 032	32.6	0581 1100 034	34
50	0581 1100 036	36	0581 1100 038	38.8	0581 1100 040	40.8	0581 1100 042	42.6
63	0581 1100 045	45.6	0581 1100 048	48.8	0581 1100 051	51.4	0581 1100 053	53.6
75	0581 1100 054	54.4	0581 1100 058	58.2	0581 1100 061	61.4	0581 1100 064	64
90	0581 1100 065	65.4	0581 1100 069	69.5	0581 1100 073	73.6	0581 1100 076	76.8
110	0581 1100 079	79.5	0581 1100 085	85.4	0581 1100 090	90	0581 1100 093	93.8
125	0581 1100 091	91	0581 1100 097	97	0581 1100 102	102.2	0581 1100 106	106.6
140	0581 1100 101	101.6	0581 1100 108	108.6	0581 1100 114	114.6	0581 1100 119	119.4
160	0581 1100 116	116.2	0581 1100 124	124.2	0581 1100 130	130.8	0581 1100 136	136.4

\* другие размеры по запросу

### ВНУТРЕННЕЕ ОПОРНОЕ КОЛЬЦО ДЛЯ PLAST GRIP / PLAST GRIP E IN W5 (316Ti)

Ø OD мм	S-8 (SDR 17)		S-10 (SDR 21)		S-12,5 (SDR 26)		S-16 (SDR 33)	
	Артикул	Ø di* мм	Артикул	Ø di* мм	Артикул	Ø di* мм	Артикул	Ø di* мм
40	0581 1100 035	35.2	-	-	см. RA 50 / S3.2	36	-	-
50	0581 1100 044	44	cf. RA 63 / S3.2	45.6	0581 1100 046	46	-	-
63	0581 1100 055	55.4	0581 1100 057	57	см. RA 75 / S-4	58.2	0581 1100 059	59
75	0581 1100 066	66	0581 1100 067	67.8	см. RA 90 / S-4	69.5	0581 1100 070	70.4
90	см. RA 110 / S3.2	79.5	0581 1100 081	81.4	0581 1100 083	83	0581 1100 084	84.4
110	0581 1100 096	96.8	0581 1100 099	99.4	см. RA 140 / S3.2	101.6	0581 1100 103	103.2
125	0581 1100 110	110.2	0581 1100 113	113	0581 1100 115	115.4	0581 1100 117	117.2
140	0581 1100 123	123.4	0581 1100 126	126.6	0581 1100 129	129.2	0581 1100 131	131.4
160	0581 1100 141	141	0581 1100 144	144.6	0581 1100 147	147.6	0581 1100 150	150.2

\* другие размеры по запросу

### Сертификаты, Ответственность, Членство

**Сертификаты** Materialprüfungsamt Nordrhein-Westfalen (MPA NRW)

**Ответственность:** В случае травмы и/или материального ущерба.

**Членство** IZEG – Informationszentrum Entwässerungstechnik Guss  
GEG – Gütergemeinschaft Entwässerungstechnik Guss



Informationszentrum  
Entwässerungstechnik Guss e.V.



### Материалы











МАТЕРИАЛЫ СОЕДИНИТЕЛЕЙ И ФИКСИРУЮЩИХ КОЛЕЦ				
	КОЛЬЦО	ЗАЖИМНОЙ ЭЛЕМЕНТ	ВИНТЫ, БОЛТЫ, ГАЙКИ	УПЛОТНИТ. ВТУЛКА
W1			Сталь, защищенная поверхность	–
W2	AISI 430 Ti	AISI 304	Сталь, защищенная поверхность	EPDM
W4	AISI 304	AISI 304	AISI 304	EPDM
W5	AISI 316 Ti	AISI 316 Ti	AISI 316	EPDM

	КОЛЬЦО	ЗАЖИМНОЙ ЭЛЕМЕНТ	ВИНТЫ	УПЛОТНИТ. ВТУЛКА
W2	AISI 304	Сталь, защищенная поверхность	Сталь, защищенная поверхность	EPDM
W5	AISI 316 Ti	AISI 316 Ti	AISI 316	EPDM

NORMACONNECT®

### Обзор продукции и применений

ТИП	DN и ДАВЛЕНИЕ [бар]													ТИП УПЛОТНЕНИЯ	МАТЕ-РИАЛ	ПРИМЕНЕНИЕ			
	40	50	70	70/80	100	125	150	200	250	300	400	500	600			СТАНДАРТНОЕ	Здания	Мосты	Грунт
<b>СОЕДИНЕНИЯ БЕЗ ЗАЩИТЫ ОТ ПРОДОЛЬНОГО ПЕРЕМЕЩЕНИЯ</b>																			
RAPID 	•	•	•	•	•	•	•	•	•						EPDM	W 2	•	-	-
RAPID 	•	•	•	•	•	•	•	•	•	•					EPDM	W 5	•	•	•
MSM RAPID 		•	•	•	•	•	•								EPDM	W 2	•	-	-
CV 		•	•	•	•	•	•	•	•						EPDM	W 2	•	-	-
CE 		•	•		•	•	•	•	•	•					EPDM	W 4	•	-	•*
SVE 	•		•	•	•	•	•								NR-SBR	PP-CO	-	-	•
<b>СОЕДИНЕНИЯ С ЗАЩИТОЙ ОТ ПРОДОЛЬНОГО ПЕРЕМЕЩЕНИЯ</b>																			
UNIVERSAL Фиксир. кольцо ** 		10	10	10	10	10	5	5	3	3					-	W 2	•	-	-
RECORD Фиксир. кольцо ** 	10	10	10	10	10	5	5	3							-	W 1	•	-	-
COMBI Фиксир. кольцо ** 		10	10	10	10	5	5								-	W 1	•	-	-
<b>МНОГОФУНКЦИОНАЛЬНЫЕ СОЕДИНИТЕЛИ</b>																			
FIX 		•	•	•	•	•									EPDM	-	•	-	-

\* Дополнительная защита от коррозии \* NBR по запросу Оставляем за собой право на внесение технических изменений  
\*\* Кольца предназначены только для открытых дренажных систем. Не допускается использование в закрытых системах с давлением







- 1 Болт с внутренним шестигранником и шайбой
- 2 Квадратная гайка
- 3 Зажимной элемент
- 4 Кольцо
- 5 Уплотняющая втулка

## Соединитель Rapid с блокирующей затяжкой

Соединитель DCS RAPID с блокирующей затяжкой обеспечивает быстрое соединение без защиты от продольного перемещения. Визуальный контроль момента затяжки с единственным болтом обеспечивают легкий и быстрый монтаж.



### Материалы

W1	W2	W3	W4	W5
	x			x

- W2, W5**
- Материал, Кольцо: AISI 430 Ti
  - Материал, Зажимной элемент: AISI 304 / AISI 430 Ti
  - Материал, Болты/Гайки: Сталь, защищенная поверхность
  - Материал, Уплотняющая втулка: EPDM

### Информация

- Сопротивление растягивающему усилию в осевом направлении до 0.5 бар макс. DN 40 – DN 200
- Сопротивление растягивающему усилию в осевом направлении до 0.3 бар макс. DN 250 – DN 300
- Затяжка требуемым моментом без необходимости применения специальных инструментов
- Соблюдение требований пожарной безопасности

### Технические характеристики и Информация для заказа

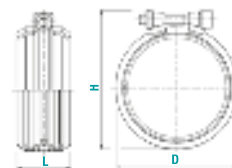

NORMACONNECT® DCS RAPID									
Наименование	Макс. размеры после сборки ~							W2 Артикул	W5 Артикул
	DN	D (мм)	H (мм)	L (мм)	P max (бар)	Момент (Нм)	Болт (мм)		
RAPID DN 40	40	53	64	50	0.5	Затяжка до упора	M 5	0245 8254 040	
RAPID DN 50	50	70	80	46	0.5	Затяжка до упора	M 8	0245 8218 050	0245 8126 050
RAPID DN 70	70	90	100	43	0.5	Затяжка до упора	M 8	0245 8219 070	0245 8127 070
RAPID DN 75	75	87	97	40.5	0.5	Затяжка до упора	M 8	0245 8265 075	
RAPID DN 80	75/80	95	105	40	0.5	Затяжка до упора	M 8	0245 8220 080	0245 8129 075
RAPID DN 100	100	125	135	39.0	0.5	Затяжка до упора	M 8	0245 8221 100	0245 8130 100
RAPID DN 125	125	147	162	37.0	0.5	Затяжка до упора	M 8	0245 8222 125	0245 8131 125
RAPID DN 150	150	172	187	35.5	0.5	Затяжка до упора	M 8	0245 8223 150	0245 8132 150
RAPID DN 200	200	227	244	33.5	0.5	Затяжка до упора	M 10	0245 8224 200	0245 8133 200
RAPID DN 250	250	293	306	96	0.3	Затяжка до упора	M 10		0245 8208 250
RAPID DN 300	300	345	360	96	0.3	Затяжка до упора	M 10		0245 8209 300



- 1 Болт с внутренним шестигранником и шайбой
- 2 Квадратная гайка
- 3 Зажимной элемент
- 4 Кольцо
- 5 Уплотняющая втулка

## Быстрый монтаж и демонтаж

Соединители DCS RAPID MSM отличаются быстротой монтажа благодаря конструкции зажима, поэтому широко используются в ремонтных целях. DCS RAPID MSM применяются для соединений труб, не подверженных продольным перемещениям.



### Материалы

W1	W2	W3	W4	W5
	x			

- W2**
- Материал, Кольцо: AISI 430 Ti
  - Материал, Зажимной элемент: AISI 304 / AISI 430 Ti
  - Материал, Болты/Гайки: Сталь, защищенная поверхность
  - Материал, Уплотняющая втулка: EPDM

### Информация

- Сопротивление растягивающему усилию в осевом направлении до 0.5 бар макс.
- Затяжка требуемым моментом без необходимости применения специальных инструментов;
- Соблюдение требований пожарной безопасности

### Технические характеристики и Информация для заказа

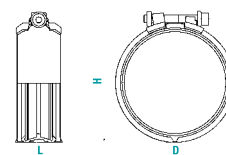

NORMACONNECT® DCS RAPID MSM								
Наименование	Макс. размеры после сборки ~							W2 Артикул
	DN	~ D (мм)	~ H (мм)	~ L (мм)	P max (бар)	Момент (Нм)	Болт (м)	
RAPID DN 50 MSM	50	70	80	40	0.5	Затяжка до упора	M 8	0245 8257 050
RAPID DN 70 MSM	70	90	100	40	0.5	Затяжка до упора	M 8	0245 8258 070
RAPID DN 80 MSM	75/80	95	105	40	0.5	Затяжка до упора	M 8	0245 8260 080
RAPID DN 100 MSM	100	125	135	46	0.5	Затяжка до упора	M 8	0245 8261 100
RAPID DN 125 MSM	125	147	162	55	0.5	Затяжка до упора	M 8	0245 8262 125
RAPID DN 150 MSM	150	172	187	55	0.5	Затяжка до упора	M 8	0245 8263 150
RAPID DN 200 MSM	200	227	244	70	0.5	Затяжка до упора	M 10	0245 8264 200





- 1 CV: Болты с шестигранной головкой со шлицем  
DN 50 – DN 300: SW 10  
CE: Болты с шестигранной головкой  
DN 50, 70, 75/80: SW 10  
DN 100 – DN 300: SW 13
- 2 Направляющая пластина
- 3 Резьбовая пластина
- 4 Кольцо
- 5 Уплотняющая втулка

## Многофункциональный соединитель

Соединители типа DCS CV/CE отлично зарекомендовали себя во всех типах стандартных дренажных систем где не требуется защита от продольного перемещения.

### Материалы

W1	W2	W3	W4	W5
	x		x	

- W2**
- Материал, Кольцо: AISI 430 Ti
- Тип CV**
- Материал, Зажимной элемент: защищенная поверхность
  - Материал, Уплотняющая втулка: EPDM
- W5**
- Материал, Болты: Сталь, защищенная поверхность
- Тип CE**
- Материал, Кольцо: AISI 304
  - Материал, Зажимной элемент: AISI 304
  - Материал, Уплотняющая втулка: EPDM
  - Материал, Болты: Сталь, защищенная поверхность

### Преимущества

- Быстрый и простой монтаж
- Можно применять для ремонта

## Технические характеристики и Информация для заказа

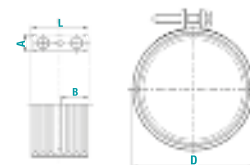

NORMACONNECT® DCS CV								
Наименование	DN	A (мм)	B (мм)	~ D (мм)	L (мм)	Момент (Нм)	Болт (мм)	W2 Артикул
CV DN 50	50	14	22.5	65	48	4-6	M 6	0242 8091 050
CV DN 70	70	14	22.5	85	48	4-6	M 6	0242 8092 070
CV DN 80	75/80	14	22.5	90	48	6-8	M 6	0242 8093 075
CV DN 100	100	18	22.5	115	54	10-12	M 8	0262 8303 100
CV DN 125	125	18	31	140	65	10-12	M 8	0262 8304 125
CV DN 150	150	18	31	170	65	10-12	M 8	0262 8305 150
CV DN 200	200	18	37	220	78	15-20	M 8	0262 8306 200
CV DN 250	250	18	37	286	78	15-20	M 8	0262 8307 250
CV DN 300	300	18	37	338	78	15-20	M 8	0262 8308 300

DCS CV по запросу также доступны с болтом с круглой головкой с шестигранником.

NORMACONNECT® DCS CE								
Наименование	DN	A (мм)	B (мм)	~ D (мм)	L (мм)	Момент (Нм)	Болт (мм)	W4 Артикул
CE DN 50	50	14	22.5	65	48	4-6	M 6	0242 8108 050
CE DN 70	70	14	22.5	85	48	4-6	M 6	0242 8109 070
CE DN 100	100	18	22.5	115	54	10-12	M 8	0262 8361 100
CE DN 125	125	18	31	140	65	10-12	M 8	0262 8362 125
CE DN 150	150	18	31	170	65	10-12	M 8	0262 8363 150
CE DN 200	200	18	37	220	78	15-20	M 8	0262 8364 200
CE DN 250	250	18	37	286	78	15-20	M 8	0262 8365 250
CE DN 300	300	18	37	338	78	15-20	M 8	0262 8366 300

DCS CE по запросу также доступны с болтом с круглой головкой с шестигранником.



- 1 Корпус
- 2 Уплотняющие манжеты

## Кольцо для подземных дренажных труб

Быстрое и простое сочленение подземных дренажных труб. Допустим значительный зазор между торцами труб. Кольцо DCS, для соединений без защиты от продольного перемещения, является универсальным решением в различных областях применения.

### Материалы

- Материал, Корпус: Полипропилен-С0
- Материал, Уплотнение: NR-SBR

### Информация

- Полипропиленовое кольцо со встроенными уплотняющими манжетами;
- Компенсация значительных зазоров между концами труб

### Технические характеристики и Информация для заказа

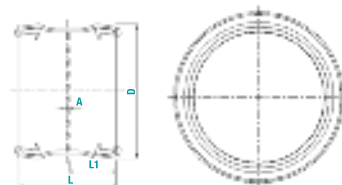

NORMACONNECT® DCS SVE КОЛЬЦО, PP-CO с встроенными уплотняющими манжетами NR-SBR

Наименование	DN	~ D (мм)	L (мм)	L' (мм)	A (мм)	Болт (мм)	Полипропилен-С0 Артикул
DCS SVE DN 50	50	77	60	29	2	M 6	0242 8108 050
DCS SVE DN 80	75/80	103.5	65.5	32	2	M 6	0242 8109 070
DCS SVE DN 100	100	134	82	39.5	3	M 8	0262 8361 100
DCS SVE DN 125	125	161	103	50	3	M 8	0262 8362 125
DCS SVE DN 150	150	186	103	50	3	M 8	0262 8363 150
DCS SVE DN 200	200	238	114	55.5	3	M 8	0262 8364 200

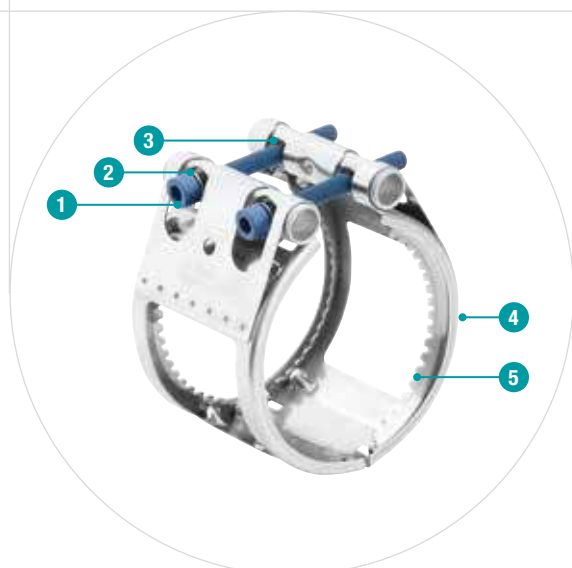

- 1 Болты с внутренним шестигранником
- 2 Направляющая цапфа
- 3 Резьбовая цапфа
- 4 Корпус
- 5 Вставное зажимное кольцо

## Зажимное соединение способное выдерживать значительные продольные нагрузки

Фиксирующие кольца DCS Universal в сочетании со стандартными кольцами DCS RAPID, DCS RAPID MSM или DCS CV/CE позволяют в системе выдерживать значительные растягивающие усилия.

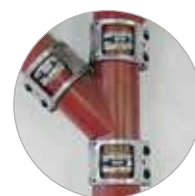

### Материалы

W1	W2	W3	W4	W5
	x			

- W2**
- Материал, Корпус: AISI 430 Ti
  - Материал, Зажимной элемент: сталь, защищенная поверхность
  - Материал, Зажимное кольцо: AISI 301

### Информация

- рекомендуется использовать совместно с соединителем типа RAPID/RAPID MSM: до 10 бар макс.
- рекомендуется использовать совместно с соединителем типа CV/CE: до 5 бар макс. (DN 50 – DN 200); до 3 бар макс. (DN 250 – DN 300)

### Технические характеристики и Информация для заказа

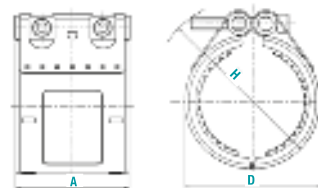

NORMACONNECT® DCS UNIVERSAL ФИКСИРУЮЩЕЕ КОЛЬЦО										
Наименование	DN	A (мм)	D (мм)	H (мм)	Болт (мм)	P max (бар)		Момент (Нм)	W2 Артикул	
						RAPID / RAPID MSM	CV/CE			
UNIVERSAL RESTRAINT COLLAR DN 50	50	77	85	105	M 8	10	5	Затяжка до упора	0262 8401 050	
UNIVERSAL RESTRAINT COLLAR DN 70	70	77	100	120	M 8	10	5	Затяжка до упора	0262 8402 070	
UNIVERSAL RESTRAINT COLLAR DN 80	75/80	77	105	125	M 8	10	5	Затяжка до упора	0262 8403 080	
UNIVERSAL RESTRAINT COLLAR DN 100	100	97	130	150	M 10	10	5	Затяжка до упора	0262 8405 100	
UNIVERSAL RESTRAINT COLLAR DN 125	125	97	165	195	M 10	10	5	Затяжка до упора	0262 8406 125	
UNIVERSAL RESTRAINT COLLAR DN 150	150	97	185	215	M 10	5	5	Затяжка до упора	0262 8407 150	
UNIVERSAL RESTRAINT COLLAR DN 200	200	113	240	270	M 12	5	5	Затяжка до упора	0262 8415 200	
UNIVERSAL RESTRAINT COLLAR DN 250	250	139	305	335	M 12	3	3	Затяжка до упора	0262 8416 250	
UNIVERSAL RESTRAINT COLLAR DN 300	300	139	400	490	M 12	3	3	Затяжка до упора	0262 8417 300	



- 1 Болт с шестигранной головкой со шлицем и мелкой резьбой
- 2 Направляющая пластина
- 3 Резьбовая пластина
- 4 Корпус
- 5 Вставное зажимное кольцо (фиксирующее)

## Фиксирующее дополнительное кольцо

Эти зажимные устройства для прочного при растяжении в осевом направлении соединения предназначены для применения в напорных трубопроводах, а также в сточных трубопроводах,

где имеется опасность возникновения противодействия. Применяются обязательно совместно со стандартным кольцом DCS RAPID.

### Материалы

W1	W2	W3	W4	W5
x				

- W1**
- Материал, Корпус: сталь, защищенная поверхность
  - Материал, Зажимной элемент: Материал,
  - Зажимной элемент

### Преимущества

- Изделие состоит из двух полуколец с усиленным вставным зажимным кольцом;
- Усиленные направляющие пластины и пластины с резьбовыми отверстиями, четыре болта с внутренним шестигранником и мелкой резьбой

## Технические характеристики и Информация для заказа

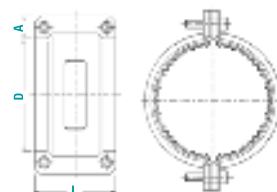

NORMACONNECT® DCS RECORD ФИКСИРУЮЩЕЕ КОЛЬЦО								
Наименование	DN	A (мм)	D (мм)	L (мм)	Момент (Нм)	Болт (мм)	Pmax (бар)	W1 Артикул
RECORD RESTRAINT COLLAR DN 40	40	21	65	66	12-15	M 8	до 10	0262 1272 040
RECORD RESTRAINT COLLAR DN 50	50	21	75	69	12-15	M 8	до 10	0262 1265 050
RECORD RESTRAINT COLLAR DN 70	70	21	95	69	12-15	M 8	до 10	0262 1266 070
RECORD RESTRAINT COLLAR DN 80	75/80	21	100	69	12-15	M 8	до 10	0262 1287 080
RECORD RESTRAINT COLLAR DN 100	100	25	135	87	25-30	M 10	до 10	0262 1246 100
RECORD RESTRAINT COLLAR DN 125	125	25	160	95	30-35	M 10	до 5	0262 1267 125
RECORD RESTRAINT COLLAR DN 150	150	25	185	95	30-35	M 10	до 5	0262 1268 150
RECORD RESTRAINT COLLAR DN 200	200	30	235	111	60-65	M 12	до 3	0262 1269 200



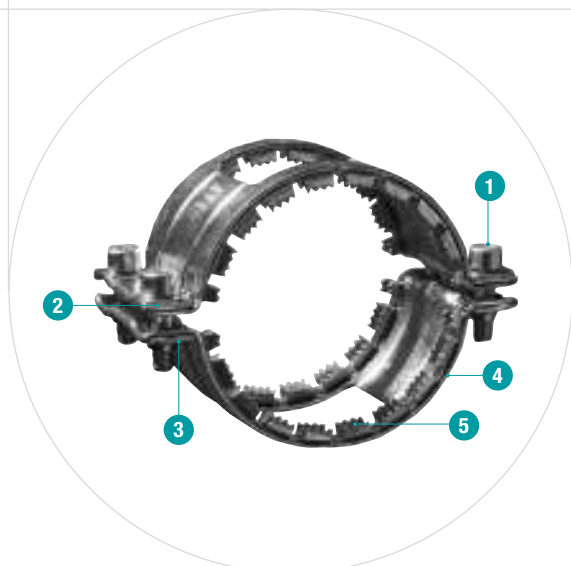

- 1 Болт с внутренним шестигранником
- 2 Направляющая пластина
- 3 Резьбовая пластина
- 4 Корпус
- 5 Вставное зажимное кольцо

## Фиксирующее дополнительное кольцо

Эти зажимные устройства для прочного при растяжении в осевом направлении соединения предназначены для применения в сточных трубопроводах, где имеется опасность возникновения противодавления. Применяются обязательно совместно со стандартными кольцами RAPID/RAPID MSM и CV или CE.

### Материалы

W1	W2	W3	W4	W5
x				

- W1**
- Материал, Корпус: Материал, Зажимной элемент
  - Материал, Зажимной элемент: Материал, Зажимной элемент

### Информация

- Выдерживают осевое растяжение до 10 бар
- Диаметры DN50 до DN 150

### Технические характеристики и Информация для заказа

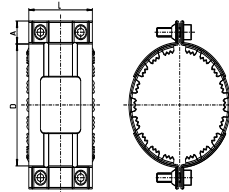

NORMACONNECT® DCS COMBI ФИКСИРУЮЩЕЕ КОЛЬЦО								
Наименование	DN	A (мм)	D (мм)	L (мм)	Момент (Нм)	Болт (мм)	Pmax (бар)	W1 Артикул
COMBI RESTRAINT COLLAR DN 50	50	22	81	72	18-20	M 8	до 10	2628590050
COMBI RESTRAINT COLLAR DN 70	70	22	102	72	18-20	M 8	до 10	2628590070
COMBI RESTRAINT COLLAR DN 80	80	22	110	72	18-20	M 8	до 10	2628590080
COMBI RESTRAINT COLLAR DN 100	100	22	136	82	28-30	M 10	до 10	2628591100
COMBI RESTRAINT COLLAR DN 125	125	23.5	162	93	28-30	M 10	до 5	2628592125
COMBI RESTRAINT COLLAR DN 150	150	23.5	189	93	33-35	M 10	до 5	2628592150



- 1 Простота использования
- 2 Надежный червячный хомут

## Многофункциональный соединитель с двумя манжетными уплотнениями

### Материалы

W1	W2	W3	W4	W5
	x			

- Материал, Соединитель: EPDM
- Материал, Лента червячного хомута: AISI 430

### Преимущества

- Обеспечивает простоту и безопасность крепления напорных и всасывающих линий к стальному или пластмассовому трубопроводу.

### Технические характеристики и Информация для заказа

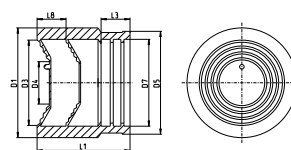

#### NORMACONNECT® DCS FIX, EPDM с TORRO W2, Многофункциональный соединитель

Наименование	DN	D1 (мм)	D3 (мм)	D4 (мм)	D5 (мм)	D7 (мм)	L1 (мм)	L3 (мм)	L8 (мм)	W2 Артикул
FIX DN 50	50	72	56	30	67.5	57	63	19	19	0245 9003 050
FIX DN 70	70	92	75	41	86.5	77	77	19	24	0245 9003 070
FIX DN 80 56-75	80	92	75	41	91	81	77	19	24	0245 9003 075
FIX DN 80 75-90	80	108	90	58	93	81	88	19	23	0245 9003 080
FIX DN 100	100	128	110	78	118	108	95	21	23	0245 9003 100
FIX DN 125	125	145	126	90	145	132	103	21	27	0245 9003 125

## Размеры труб и арматуры согласно EN 877

Размеры труб и арматуры согласно EN 877				
DN	Наружный диаметр (OD)		Толщина стенки	
	Номин. знач.	Допуски	Номин. знач.	Миним. знач.
40	48	+2 -1	3.0	2.5
50	58	+2 -1	3.5	3.0
70	78	+2 -1	3.5	3.0
75/80	83	+2 -1	3.5	3.0
100	110	+2 -1	3.5	3.0
125	135	+2 -2	4.0	3.5
150	160	+2 -2	4.0	3.5
200	210	+2.5 -2.5	5.0	4.0
250	274	+2.5 -2.5	5.5	4.5
300	326	+2.5 -2.5	6.0	5.0
400	429	+2 -3	6.3	5.0
500	532	+2 -3.5	7.0	5.2
600	635	+2 -4	7.7	5.8

Размеры в мм

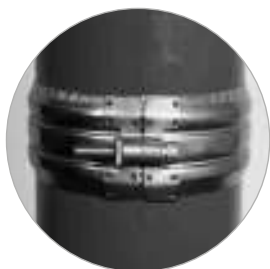



- 1 Переходник с наружной резьбой - MA
- 2 Прямая соединительная муфта - SC
- 3 Переходник с внутренней резьбой - FA
- 4 Фланцевый переходник - FLA
- 5 Равный отвод - EB
- 6 Отвод с наружной резьбой - MB
- 7 Отвод с внутренней резьбой - FB
- 8 Тройник с наружной резьбой - MT
- 9 Тройник с внутренней резьбой - FT

## PN 16 для непитываемой воды

Компрессионные фитинги NORMA® из полипропилена для монтажа труб из полиэтилена высокой и низкой плотности диаметром от 16 до 110. Максимальное рабочее давление: PN 16 бар от диаметра 16 до диаметра 63 и PN 12.5 бар от диаметра 75 до диаметра 110. НЕ ПОДРАЗУМЕВАЕТСЯ использование для горячей воды. Изделия NORMA производятся на заводах, сертифицированных в соответствии со стандартом ISO 9001 Версии 2008. Фитинги NORMA® тестируются и одобряются в соответствии со стандартами: ISO 14236 (Чешская Республика).



ИТС (Польша): Стандарт BS 5114, AS / NZ 4129, AS 4020. Эти изделия не сертифицированы на соответствие международным санитарным правилам, предъявляемым к транспортировке питьевой воды и жидкой пищи.

### Преимущества

- Безопасность и прочность
- Быстрый и простой монтаж
- Отличная водонепроницаемость
- Зажимная гайка
- Простота вставки трубы в фитинг
- Не требуется наличие определенных специалистов
- Высокая устойчивость к температурам и УФ-лучам

### Область применения

- Полив: Жилые, муниципальные объекты, спортивные площадки, поля для гольфа.
- Орошение: Сельское хозяйство, садоводство, виноградники.
- Промышленность: Сжатый воздух.

### Информация

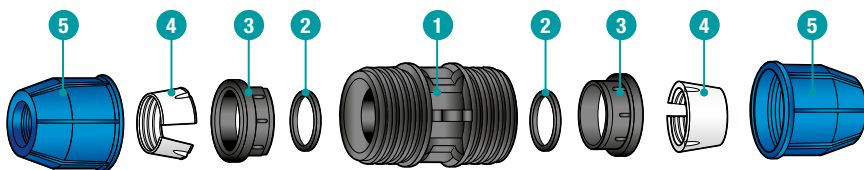

- 1 Полипропиленовый корпус
- 2 Уплотнительное кольцо, NBR
- 3 Полипропиленовый держатель
- 4 Разрезная конусная вставка POM, ацетал
- 5 Полипропиленовая зажимная гайка

## Переходник с наружной резьбой – МА



Размер мм x дюйм	Наименование	Полипропиленовый гомополимер Артикул
20 x 1/2"	MALE THREADED ADAPTOR (MA) 20 x 1/2"	0796 2651 118
20 x 3/4"	MALE THREADED ADAPTOR (MA) 20 x 3/4"	0796 2651 120
20 x 1"	MALE THREADED ADAPTOR (MA) 20 x 1"	0796 2651 117
25 x 1/2"	MALE THREADED ADAPTOR (MA) 25 x 1/2"	0796 2651 121
25 x 3/4"	MALE THREADED ADAPTOR (MA) 25 x 3/4"	0796 2651 122
25 x 1"	MALE THREADED ADAPTOR (MA) 25 x 1"	0796 2651 124
32 x 1/2"	MALE THREADED ADAPTOR (MA) 32 x 1/2"	0796 2651 126
32 x 3/4"	MALE THREADED ADAPTOR (MA) 32 x 3/4"	0796 2651 127
32 x 1"	MALE THREADED ADAPTOR (MA) 32 x 1"	0796 2651 128
32 x 1 1/4"	MALE THREADED ADAPTOR (MA) 32 x 1 1/4"	0796 2651 130
40 x 3/4"	MALE THREADED ADAPTOR (MA) 40 x 3/4"	0796 2651 131
40 x 1"	MALE THREADED ADAPTOR (MA) 40 x 1"	0796 2651 132
40 x 1 1/4"	MALE THREADED ADAPTOR (MA) 40 x 1 1/4"	0796 2651 133
40 x 1 1/2"	MALE THREADED ADAPTOR (MA) 40 x 1 1/2"	0796 2651 134
50 x 1 1/4"	MALE THREADED ADAPTOR (MA) 50 x 1 1/4"	0796 2651 135
50 x 1 1/2"	MALE THREADED ADAPTOR (MA) 50 x 1 1/2"	0796 2651 136
50 x 2"	MALE THREADED ADAPTOR (MA) 50 x 2"	0796 2651 137
63 x 1 1/2"	MALE THREADED ADAPTOR (MA) 63 x 1 1/2"	0796 2651 138
63 x 2"	MALE THREADED ADAPTOR (MA) 63 x 2"	0796 2651 139
75 x 2"	MALE THREADED ADAPTOR (MA) 75 x 2"	0796 2640 310
75 x 2 1/2"	MALE THREADED ADAPTOR (MA) 75 x 2 1/2"	0796 2640 311
90 x 3"	MALE THREADED ADAPTOR (MA) 90 x 3"	0796 2640 312
110 x 4"	MALE THREADED ADAPTOR (MA) 110 x 4"	0796 2640 313

## Переходник с внутренней резьбой – FA



Размер мм x дюйм	Наименование	Полипропиленовый гомополимер Артикул
20 x 1/2"	FEMALE THREADED ADAPTOR (FA) 20 x 1/2"	0796 2651 018
20 x 3/4"	FEMALE THREADED ADAPTOR (FA) 20 x 3/4"	0796 2651 020
25 x 1/2"	FEMALE THREADED ADAPTOR (FA) 25 x 1/2"	0796 2651 022
25 x 3/4"	FEMALE THREADED ADAPTOR (FA) 25 x 3/4"	0796 2651 025
25 x 1"	FEMALE THREADED ADAPTOR (FA) 25 x 1"	0796 2651 028
32 x 3/4"	FEMALE THREADED ADAPTOR (FA) 32 x 3/4"	0796 2651 030
32 x 1"	FEMALE THREADED ADAPTOR (FA) 32 x 1"	0796 2651 033
32 x 1 1/4"	FEMALE THREADED ADAPTOR (FA) 32 x 1 1/4"	0796 2651 035
40 x 1"	FEMALE THREADED ADAPTOR (FA) 40 x 1"	0796 2651 037
40 x 1 1/4"	FEMALE THREADED ADAPTOR (FA) 40 x 1 1/4"	0796 2651 039
40 x 1 1/2"	FEMALE THREADED ADAPTOR (FA) 40 x 1 1/2"	0796 2651 041
50 x 1 1/2"	FEMALE THREADED ADAPTOR (FA) 50 x 1 1/2"	0796 2651 043
50 x 2"	FEMALE THREADED ADAPTOR (FA) 50 x 2"	0796 2651 045
63 x 1 1/2"	FEMALE THREADED ADAPTOR (FA) 63 x 1 1/2"	0796 2651 047
63 x 2"	FEMALE THREADED ADAPTOR (FA) 63 x 2"	0796 2651 049
75 x 2"	FEMALE THREADED ADAPTOR (FA) 75 x 2"	0796 2640 291
75 x 2 1/2"	FEMALE THREADED ADAPTOR (FA) 75 x 2 1/2"	0796 2640 293
90 x 3"	FEMALE THREADED ADAPTOR (FA) 90 x 3"	0796 2640 295
110 x 4"	FEMALE THREADED ADAPTOR (FA) 110 x 4"	0796 2640 297

## Тройник с наружной резьбой – МТ



Размер мм х дюйм	Наименование	Полипропиленовый гомополимер Артикул
20 x 1/2"	MALE THREADED TEE (MT) 20 x 1/2"	0796 2651 154
20 x 3/4"	MALE THREADED TEE (MT) 20 x 3/4"	0796 2651 155
25 x 1/2"	MALE THREADED TEE (MT) 25 x 1/2"	0796 2651 156
25 x 3/4"	MALE THREADED TEE (MT) 25 x 3/4"	0796 2651 157
25 x 1"	MALE THREADED TEE (MT) 25 x 1"	0796 2651 158
32 x 3/4"	MALE THREADED TEE (MT) 32 x 3/4"	0796 2651 159
32 x 1"	MALE THREADED TEE (MT) 32 x 1"	0796 2651 160
40 x 1"	MALE THREADED TEE (MT) 40 x 1"	0796 2651 161
40 x 1 1/4"	MALE THREADED TEE (MT) 40 x 1 1/4"	0796 2651 162
50 x 1 1/4"	MALE THREADED TEE (MT) 50 x 1 1/4"	0796 2651 163
50 x 1 1/2"	MALE THREADED TEE (MT) 50 x 1 1/2"	0796 2651 164
63 x 2"	MALE THREADED TEE (MT) 63 x 2"	0796 2651 165
75 x 2"	MALE THREADED TEE (MT) 75 x 2"	0796 2640 318
75 x 2 1/2"	MALE THREADED TEE (MT) 75 x 2 1/2"	0796 2640 319
90 x 3"	MALE THREADED TEE (MT) 90 x 3"	0796 2640 320
110 x 4"	MALE THREADED TEE (MT) 110 x 4"	0796 2640 321

## Тройник с внутренней резьбой – FT



Размер мм х дюйм	Наименование	Полипропиленовый гомополимер Артикул
20 x 1/2"	FEMALE THREADED TEE (FT) 20 x 1/2"	0796 2651 088
20 x 3/4"	FEMALE THREADED TEE (FT) 20 x 3/4"	0796 2651 090
25 x 1/2"	FEMALE THREADED TEE (FT) 25 x 1/2"	0796 2651 092
25 x 3/4"	FEMALE THREADED TEE (FT) 25 x 3/4"	0796 2651 094
25 x 1"	FEMALE THREADED TEE (FT) 25 x 1"	0796 2651 096
32 x 3/4"	FEMALE THREADED TEE (FT) 32 x 3/4"	0796 2651 098
32 x 1"	FEMALE THREADED TEE (FT) 32 x 1"	0796 2651 100
32 x 1 1/4"	FEMALE THREADED TEE (FT) 32 x 1 1/4"	0796 2651 102
40 x 1"	FEMALE THREADED TEE (FT) 40 x 1"	0796 2651 104
40 x 1 1/4"	FEMALE THREADED TEE (FT) 40 x 1 1/4"	0796 2651 106
40 x 1 1/2"	FEMALE THREADED TEE (FT) 40 x 1 1/2"	0796 2651 108
50 x 1 1/2"	FEMALE THREADED TEE (FT) 50 x 1 1/2"	0796 2651 110
50 x 2"	FEMALE THREADED TEE (FT) 50 x 2"	0796 2651 112
63 x 1 1/2"	FEMALE THREADED TEE (FT) 63 x 1 1/2"	0796 2651 114
63 x 2"	FEMALE THREADED TEE (FT) 63 x 2"	0796 2651 116
75 x 2 1/2"	FEMALE THREADED TEE (FT) 75 x 2 1/2"	0796 2640 305
90 x 3"	FEMALE THREADED TEE (FT) 90 x 3"	0796 2640 307
110 x 4"	FEMALE THREADED TEE (FT) 110 x 4"	0796 2640 309

### Отвод с наружной резьбой – MB



Размер мм x дюйм	Наименование	Полипропиленовый гомополимер Артикул
20 x 1/2"	MALE THREADED ELBOW - MALE BEND 90 (MB) 20 x 1/2"	0796 2651 140
20 x 3/4"	MALE THREADED ELBOW - MALE BEND 90 (MB) 20 x 3/4"	0796 2651 141
25 x 1/2"	MALE THREADED ELBOW - MALE BEND 90 (MB) 25 x 1/2"	0796 2651 142
25 x 3/4"	MALE THREADED ELBOW - MALE BEND 90 (MB) 25 x 3/4"	0796 2651 143
25 x 1"	MALE THREADED ELBOW - MALE BEND 90 (MB) 25 x 1"	0796 2651 144
32 x 3/4"	MALE THREADED ELBOW - MALE BEND 90 (MB) 32 x 3/4"	0796 2651 145
32 x 1"	MALE THREADED ELBOW - MALE BEND 90 (MB) 32 x 1"	0796 2651 146
40 x 1"	MALE THREADED ELBOW - MALE BEND 90 (MB) 40 x 1"	0796 2651 147
40 x 1 1/4"	MALE THREADED ELBOW - MALE BEND 90 (MB) 40 x 1 1/4"	0796 2651 148
40 x 1 1/2"	MALE THREADED ELBOW - MALE BEND 90 (MB) 40 x 1 1/2"	0796 2651 149
50 x 1 1/4"	MALE THREADED ELBOW - MALE BEND 90 (MB) 50 x 1 1/4"	0796 2651 150
50 x 1 1/2"	MALE THREADED ELBOW - MALE BEND 90 (MB) 50 x 1 1/2"	0796 2651 151
50 x 2"	MALE THREADED ELBOW - MALE BEND 90 (MB) 63 x 2"	0796 2651 152
63 x 2"	MALE THREADED ELBOW - MALE BEND 90 (MB) 63 x 2"	0796 2651 153
75 x 2"	MALE THREADED ELBOW - MALE BEND 90 (MB) 75 x 2"	0796 2640 314
75 x 2 1/2"	MALE THREADED ELBOW - MALE BEND 90 (MB) 75 x 2 1/2"	0796 2640 315
90 x 3"	MALE THREADED ELBOW - MALE BEND 90 (MB) 90 x 3"	0796 2640 316
110 x 4"	MALE THREADED ELBOW - MALE BEND 90 (MB) 110 x 4"	0796 2640 317

### Отвод с внутренней резьбой – FB



Размер мм x дюйм	Наименование	Полипропиленовый гомополимер Артикул
20 x 1/2"	FEMALE THREADED ELBOW - FEMALE BEND 90 (FB) 20 x 1/2"	0796 2651 051
20 x 3/4"	FEMALE THREADED ELBOW - FEMALE BEND 90 (FB) 20 x 3/4"	0796 2651 054
25 x 1/2"	FEMALE THREADED ELBOW - FEMALE BEND 90 (FB) 25 x 1/2"	0796 2651 056
25 x 3/4"	FEMALE THREADED ELBOW - FEMALE BEND 90 (FB) 25 x 3/4"	0796 2651 059
25 x 1"	FEMALE THREADED ELBOW - FEMALE BEND 90 (FB) 25 x 1"	0796 2651 061
32 x 1/2"	FEMALE THREADED ELBOW - FEMALE BEND 90 (FB) 32 x 1/2"	0796 2651 063
32 x 3/4"	FEMALE THREADED ELBOW - FEMALE BEND 90 (FB) 32 x 3/4"	0796 2651 065
32 x 1"	FEMALE THREADED ELBOW - FEMALE BEND 90 (FB) 32 x 1"	0796 2651 068
32 x 1 1/4"	FEMALE THREADED ELBOW - FEMALE BEND 90 (FB) 32 x 1 1/4"	0796 2651 070
40 x 1"	FEMALE THREADED ELBOW - FEMALE BEND 90 (FB) 40 x 1"	0796 2651 072
40 x 1 1/4"	FEMALE THREADED ELBOW - FEMALE BEND 90 (FB) 40 x 1 1/4"	0796 2651 074
40 x 1 1/2"	FEMALE THREADED ELBOW - FEMALE BEND 90 (FB) 40 x 1 1/2"	0796 2651 076
50 x 1 1/4"	FEMALE THREADED ELBOW - FEMALE BEND 90 (FB) 50 x 1 1/4"	0796 2651 078
50 x 1 1/2"	FEMALE THREADED ELBOW - FEMALE BEND 90 (FB) 50 x 1 1/2"	0796 2651 080
50 x 2"	FEMALE THREADED ELBOW - FEMALE BEND 90 (FB) 50 x 2"	0796 2651 082
63 x 1 1/2"	FEMALE THREADED ELBOW - FEMALE BEND 90 (FB) 63 x 1 1/2"	0796 2651 084
63 x 2"	FEMALE THREADED ELBOW - FEMALE BEND 90 (FB) 63 x 2"	0796 2651 086
75 x 2 1/2"	FEMALE THREADED ELBOW - FEMALE BEND 90 (FB) 75 x 2 1/2"	0796 2640 299
90 x 3"	FEMALE THREADED ELBOW - FEMALE BEND 90 (FB) 90 x 3"	0796 2640 301
110 x 4"	FEMALE THREADED ELBOW - FEMALE BEND 90 (FB) 110 x 4"	0796 2640 303



## Прямая соединительная муфта – SC



Размер мм x дюйм	Наименование	Полипропиленовый гомополимер Артикул
20	STRAIGHT COUPLER (SC) 20	0796 2651 191
25	STRAIGHT COUPLER (SC) 25	0796 2651 192
32	STRAIGHT COUPLER (SC) 32	0796 2651 193
40	STRAIGHT COUPLER (SC) 40	0796 2651 194
50	STRAIGHT COUPLER (SC) 50	0796 2651 195
63	STRAIGHT COUPLER (SC) 63	0796 2651 196
75	STRAIGHT COUPLER (SC) 75	0796 2640 334
90	STRAIGHT COUPLER (SC) 90	0796 2640 335
110	STRAIGHT COUPLER (SC) 110	0796 2640 336

## Равный отвод – EB



Размер мм x дюйм	Наименование	Полипропиленовый гомополимер Артикул
20	EQUAL BEND (EB) 20	0796 2650 998
25	EQUAL BEND (EB) 25	0796 2650 999
32	EQUAL BEND (EB) 32	0796 2651 000
40	EQUAL BEND (EB) 40	0796 2651 001
50	EQUAL BEND (EB) 50	0796 2651 002
63	EQUAL BEND (EB) 63	0796 2651 003
75	EQUAL BEND (EB) 75	0796 2640 281
90	EQUAL BEND (EB) 90	0796 2640 282
110	EQUAL BEND (EB) 110	0796 2640 283

## Равный тройник – ET



Размер мм x дюйм	Наименование	Полипропиленовый гомополимер Артикул
20	EQUAL TEE (ET) 20	0796 2651 010
25	EQUAL TEE (ET) 25	0796 2651 011
32	EQUAL TEE (ET) 32	0796 2651 012
40	EQUAL TEE (ET) 40	0796 2651 013
50	EQUAL TEE (ET) 50	0796 2651 014
63	EQUAL TEE (ET) 63	0796 2651 015
75	EQUAL TEE (ET) 75	0796 2640 287
90	EQUAL TEE (ET) 90	0796 2640 288
110	EQUAL TEE (ET) 110	0796 2640 289

### Заглушка – EC



Размер мм x дюйм	Наименование	Полипропиленовый гомополимер Артикул
20	END CAP (EC) 20	0796 2651 004
25	END CAP (EC) 25	0796 2651 005
32	END CAP (EC) 32	0796 2651 006
40	END CAP (EC) 40	0796 2651 007
50	END CAP (EC) 50	0796 2651 008
63	END CAP (EC) 63	0796 2651 009
75	END CAP (EC) 75	0796 2640 284
90	END CAP (EC) 90	0796 2640 285
110	END CAP (EC) 110	0796 2640 286

### Редукционный соединитель – RC



Размер мм x дюйм	Наименование	Полипропиленовый гомополимер Артикул
25 x 20	REDUCING COUPLER (RC) 25 x 20	0796 2651 166
32 x 20	REDUCING COUPLER (RC) 32 x 20	0796 2651 167
32 x 25	REDUCING COUPLER (RC) 32 x 25	0796 2651 168
40 x 20	REDUCING COUPLER (RC) 40 x 20	0796 2651 169
40 x 25	REDUCING COUPLER (RC) 40 x 25	0796 2651 170
40 x 32	REDUCING COUPLER (RC) 40 x 32	0796 2651 171
50 x 20	REDUCING COUPLER (RC) 50 x 20	0796 2651 172
50 x 25	REDUCING COUPLER (RC) 50 x 25	0796 2651 173
50 x 32	REDUCING COUPLER (RC) 50 x 32	0796 2651 174
50 x 40	REDUCING COUPLER (RC) 50 x 40	0796 2651 175
63 x 25	REDUCING COUPLER (RC) 63 x 25	0796 2651 176
63 x 32	REDUCING COUPLER (RC) 63 x 32	0796 2651 177
63 x 40	REDUCING COUPLER (RC) 63 x 40	0796 2651 178
63 x 50	REDUCING COUPLER (RC) 63 x 50	0796 2651 179
75 x 40	REDUCING COUPLER (RC) 75 x 40	0796 2640 322
75 x 50	REDUCING COUPLER (RC) 75 x 50	0796 2640 323
75 x 63	REDUCING COUPLER (RC) 75 x 63	0796 2640 324
90 x 63	REDUCING COUPLER (RC) 90 x 63	0796 2640 325
90 x 75	REDUCING COUPLER (RC) 90 x 75	0796 2640 326
110 x 90	REDUCING COUPLER (RC) 110 x 90	0796 2640 327

## Редукционный тройник – RT



Размер мм x дюйм	Наименование	Полипропиленовый гомополимер Артикул
25 x 20	REDUCING TEE (RT) 25 x 20	0796 2651 180
32 x 20	REDUCING TEE (RT) 32 x 20	0796 2651 181
32 x 25	REDUCING TEE (RT) 32 x 25	0796 2651 182
40 x 25	REDUCING TEE (RT) 40 x 25	0796 2651 183
40 x 32	REDUCING TEE (RT) 40 x 32	0796 2651 184
50 x 25	REDUCING TEE (RT) 50 x 25	0796 2651 185
50 x 32	REDUCING TEE (RT) 50 x 32	0796 2651 186
50 x 40	REDUCING TEE (RT) 50 x 40	0796 2651 187
63 x 32	REDUCING TEE (RT) 63 x 32	0796 2651 188
63 x 40	REDUCING TEE (RT) 63 x 40	0796 2651 189
63 x 50	REDUCING TEE (RT) 63 x 50	0796 2651 190
75 x 40	REDUCING TEE (RT) 75 x 40	0796 2640 328
75 x 50	REDUCING TEE (RT) 75 x 50	0796 2640 329
75 x 63	REDUCING TEE (RT) 75 x 63	0796 2640 330
90 x 63	REDUCING TEE (RT) 90 x 63	0796 2640 331
90 x 75	REDUCING TEE (RT) 90 x 75	0796 2640 332
110 x 90	REDUCING TEE (RT) 110 x 90	0796 2640 333

## Фланцевый переходник – FLA



Размер мм x дюйм	Наименование	Полипропиленовый гомополимер Артикул
63 x 50DN	FLANGE ADAPTOR (FLA) 63 x 50DN	0796 2600 004
90 x 80DN	FLANGE ADAPTOR (FLA) 90 x 80DN	0796 2600 005
110 x 100DN	FLANGE ADAPTOR (FLA) 110 x 100DN	0796 2600 006

## Равный отвод Pop-up – PE



Размер мм x дюйм	Наименование	Полипропиленовый гомополимер Артикул
20 x 1/2"	POP-UP EQUAL BEND (PE) 20 x 1/2"	0796 2030 181
25 x 1/2"	POP-UP EQUAL BEND (PE) 25 x 1/2"	0796 2030 182
32 x 3/4"	POP-UP EQUAL BEND (PE) 32 x 3/4"	0796 2030 183

**Отвод с креплением на стену – WPE**



Размер мм x дюйм	Наименование	Полипропиленовый гомополимер Артикул
25 x 3/4"	WALL PLATE ELBOW (WPE) 25 x 3/4"	0796 2030 360

**Переходник с медной наружной резьбой – MAB**



Размер мм x дюйм	Наименование	Полипропиленовый гомополимер Артикул
20 x 1/2"	MALE THREADED ADAPTOR WITH BRASS INSERT (MAB) 20 x 1/2"	0796 2651 119
25 x 3/4"	MALE THREADED ADAPTOR WITH BRASS INSERT (MAB) 25 x 3/4"	0796 2651 123
25 x 1"	MALE THREADED ADAPTOR WITH BRASS INSERT (MAB) 25 x 1"	0796 2651 125
32 x 1"	MALE THREADED ADAPTOR WITH BRASS INSERT (MAB) 32 x 1"	0796 2651 129

**Переходник с медной внутренней резьбой – FAB**



Размер мм x дюйм	Наименование	Полипропиленовый гомополимер Артикул
20 x 1/2"	FEMALE THREADED ADAPTOR WITH BRASS INSERT (FAB) 20 x 1/2"	0796 2651 017
25 x 3/4"	FEMALE THREADED ADAPTOR WITH BRASS INSERT (FAB) 25 x 3/4"	0796 2651 024
25 x 1"	FEMALE THREADED ADAPTOR WITH BRASS INSERT (FAB) 25 x 1"	0796 2651 027
32 x 1"	FEMALE THREADED ADAPTOR WITH BRASS INSERT (FAB) 32 x 1"	0796 2651 032

**Отвод с медной внутренней резьбой – FBB**



Размер мм x дюйм	Наименование	Полипропиленовый гомополимер Артикул
20 x 3/4"	FEMALE THREADED BEND WITH BRASS INSERT (FBB) 20 x 3/4"	0796 2651 053
25 x 3/4"	FEMALE THREADED BEND WITH BRASS INSERT (FBB) 25 x 3/4"	0796 2651 058
32 x 1"	FEMALE THREADED BEND WITH BRASS INSERT (FBB) 32 x 1"	0796 2651 067

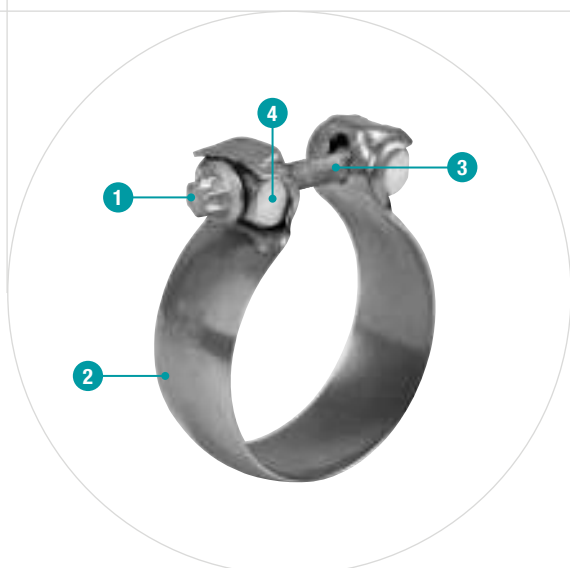

- 1 Винт Tox с буртиком**  
– упрощенный монтаж и демонтаж
- 2 Лента приспособлена к сферическому фланцевому соединению**  
– оптимальное согласование системы
- 3 Покрытие без хрома(VI)**  
– улучшенная зажимная сила
- 4 Цельная цапфа, обработка поверхности без хрома (VI)**  
– высокая температуростойкость, выдерживает большие зажимные силы

## Хомуты для сферической системы выпуска отработанных газов

Хомуты NORMACONNECT® SEC являются идеальным решением проблем для соединения в средней и задней зонах системы выпуска отработанных газов. При монтаже, в сочетании с фланцевыми соединителями возможен поворот выпускного глушителя.

### Преимущества

- Угловая компенсация в системе выпуска отработанных газов
- Возможность поворачивания выпускного глушителя
- Более простой монтаж и демонтаж благодаря повышенной гибкости общей системы
- Более высокие моменты затяжки по сравнению с обычными сферическими фланцевыми соединениями
- Незначительная утечка
- Облегченная конструкция

### Область применения

- Сельхозтехника
- Строительные машины
- Производство двигателей

### Материалы

W1	W2	W3	W4	W5
	x			

Материал	Корроз. стойкость при исп. в соляном тумане
W2	Мин. 96 ч

### Болты

В комплект поставки не включены болты и гайки. Требуемые размеры M8 или M10.

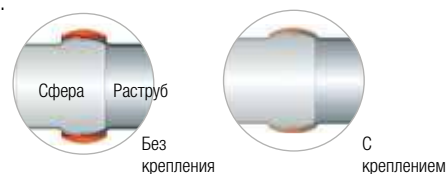

## Технические характеристики и Информация для заказа

NORMACONNECT® SEC					
Наименование	Внутр. диаметр трубы		Размерность в мм	Радиус фланца	W2 Артикул
	в мм	в дюймах			
SEC 55	55	2 3/16	65	32.5	0595 XXXX 055
SEC 60	60	2 3/8	69.5	35	0595 XXXX 060
SEC 65	65	2 9/16	75	37.6	0595 XXXX 065
SEC 70	70	2 3/4	81.5	40.2	0595 XXXX 070
SEC 75	75	3	87	42.5	0595 XXXX 075

Дополнительные диаметры по запросу



- 1 **Болты М8, М10 и М12 доступны по выбору**  
– в зависимости от требуемой силы затяжки
- 2 **Цельная хомутная лента**  
– плотный контакт поверхности с трубой  
– равномерное контактное давление по всей окружности трубопровода  
– отличные уплотнительные свойства
- 3 **Единственное болтовое соединение**  
– простой монтаж
- 4 **Закругленные кромки ленты**  
– защита трубы  
– защита от ранений

## Хомуты для выпускных труб

Хомуты для выпускных труб ARS надежно и безопасно соединяют трубопроводы, вдвинутые друг в друга. Они также пригодны для соединения трубопроводов, подвергаемых сильному температурным перепадам, и поэтому зарекомендовали себя в особенности для соединения выпускных труб и глушителей в автомобильной промышленности.



### Преимущества

- Цельная конструкция
- Плотная контактная поверхность с трубой
- Равномерное контактное давление по всей окружности трубопровода
- Несимметричная деформация трубопровода исключена

### Область применения

- Сельхозтехника
- Строительные машины
- Производство двигателей

### Материалы

W1	W2	W3	W4	W5
X	X*		X*	X*

\* По запросу.

Материал	Корроз. стойкость при исп. в соляном тумане
W1	Мин. 144 ч.

### Болты

Болт	Болт с прямоуг. головкой/ Фланцевая гайка	Болт с шестигр. головкой/ Шестигр. гайка	Болт с шестигр. головкой/ шестигр. гайка	шайба *
M8	X	X		X**
M10			X	X
M12			X	X

\* Под головку болта и под гайку.

\*\* Под головку болта (только для отдельных номинальных диаметров).



Исполнение М8 с прямоугольной головкой.



Исполнение болта М10 и М12 с шестигранной головкой.



## Технические характеристики и Информация для заказа

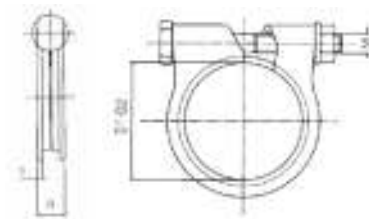

## NORMACONNECT® ARS

Наименование	Размерность D1-D2 в мм	S	B	Рекомендуемый момент затяжки	W1 Артикул
ARS-M8-27	24-27	1.5	10.4	8-10 Нм	0151 8939 027
ARS-M8-33	30-33	1.5	10.4		0151 8939 033
ARS-M8-36	33-36	2.0	12.8	10-15 Нм	0151 8940 036
ARS-M8-39.5	36.5-39.5	2.0	12.0		0151 8940 040
ARS-M8-42	39-42	2.0	12.8		0151 8940 042
ARS-M8-45	42-45	2.5	13.6		0151 8941 045
ARS-M8-46	43-46	2.5	12.8	15-20 Нм	0151 8941 046
ARS-M8-47	44-47	2.5	13.6		0151 8941 047
ARS-M8-48	45-49	2.5	13.2		0151 8941 048
ARS-M8-49	48-51	2.5	13.2		0151 8941 049
ARS-M8-50.5	51-54	2.5	13.2		0151 8941 505
ARS-M8-51	52-55	2.5	13.2		0151 8941 051
ARS-M8-54	55-58	2.5	13.2		0151 8941 054
ARS-M8-55	55-58	2.5	13.6		0151 8941 055
ARS-M8-58	61-64	2.5	13.2		0151 8941 058
ARS-M8-64	63-66	2.5	13.2		0151 8941 064
ARS-M8-71	68-71	2.5	13.2		0151 8941 071
ARS-M10-71	67-71.5	3.0	13.2		0161 8939 071
ARS-M12-114	106-114	3.0	19.0	35-40 Нм	0181 8079 114
ARS-M12-145	137.5-144.5	3.0	19.0		0181 8941 145





- 1** **Возможность прикрепления пластины**  
– хомут можно дополнительно использовать в качестве элемента крепления или фиксатора
- 2** **Хомут поставляется без болтов**  
– болты можно выбрать отдельно
- 3** **Простая конструкция хомута**  
– защита трубопровода  
– простая установка

## Хомуты для выпускных труб в соответствии со стандартом DIN 71555

Хомуты для выпускных труб NORMACONNECT® RS/DIN являются альтернативным решением к хомутам NORMACONNECT® ARS. Они также надежно и безопасно соединяют трубы, вдвинутые друг в друга. Благодаря простому дизайну, хомут RS/DIN можно монтировать с дополнительной пластиной и применять в этом случае в качестве крепежного хомута.



### Преимущества

- Безопасная система для соединения труб, вставленных друг в друга
- Возможность использования в качестве крепления или фиксатора
- В соответствии со стандартом DIN 71555

### Область применения

- Сельхозтехника
- Строительные машины
- Производство двигателей

### Материалы

W1	W2	W3	W4	W5
x		x *	x *	x *

\* По запросу.

Материал	Корроз. стойкость при исп. в солевом тумане
W1	Мин. 144 ч.

### Болты

В комплект поставки не включены болты и гайки. Требуемые размеры M8 или M10.

## Технические характеристики и Информация для заказа

NORMACONNECT® RS/DIN				
Ширина ленты	Наименование	Размерность в мм	W1 Артикул	
20	RS 30.2 DIN 71555	30.2	0550 7000 030	
	RS 32.2 DIN 71555	32.2	0550 7000 032	
	RS 35.2 DIN 71555	35.2	0550 7000 035	
	RS 37.2 DIN 71555	37.2	0550 7000 037	
25	RS 40.3 DIN 71555	40.3	0550 7000 040	
	RS 42.3 DIN 71555	42.3	0550 7000 042	
	RS 45.5 DIN 71555	45.5	0550 7000 045	
	RS 48.5 DIN 71555	48.5	0550 7000 048	
	RS 50.5 DIN 71555	50.5	0550 7000 050	
	RS 53.5 DIN 71555	53.5	0550 7000 053	
	RS 55.5 DIN 71555	55.5	0550 7000 055	
	RS 58.5 DIN 71555	58.5	0550 7000 058	
	RS 60.5 DIN 71555	60.5	0550 7000 060	
	RS 63.5 DIN 71555	63.5	0550 7000 063	
	RS 65.5 DIN 71555	65.5	0550 7000 065	
	RS 68.5 DIN 71555	68.5	0550 7000 068	
	30	RS 70.5 DIN 71555	70.5	0550 7000 070
		RS 73.5 DIN 71555	73.5	0550 7000 073
RS 75.5 DIN 71555		75.5	0550 7000 075	
RS 78.5 DIN 71555		78.5	0550 7000 078	
RS 85.5 DIN 71555		85.5	0550 7000 085	
RS 89.5 DIN 71555		89.5	0550 7000 089	
RS 90.5 DIN 71555		90.5	0550 7000 090	
RS 94.5 DIN 71555		94.5	0550 7000 094	
RS 100.5 DIN 71555		100.5	0550 7000 100	
RS 104.5 DIN 71555		104.5	0550 7000 104	
RS 110.5 DIN 71555		110.5	0550 7000 110	



- 1 **Высокопрочный соединитель с противокоррозионным покрытием**
- 2 **Простой монтаж**
- 3 **Гладкая лента**

## Уникальный герметизирующий хомут

AccuSeal предлагает уникальную технологию Torca которая распределяет на 360 градусов силу обжатия исключая растяжения соединяемых компонентов выпускной системы. Все компоненты выпускной системы легко обслуживаются и пригодны к ремонту.



### Преимущества

- Простой и эффективный способ соединения компонентов выпускной системы
- Уникальная герметизация и высокие зажимные нагрузки обеспечиваются без постоянного растяжения компонентов
- Обеспечивает эксплуатационную надежность соединения
- Прочный монтаж без повреждения концов труб
- Готовность к использованию
- Превосходное фиксирующее зажимное усилие

### Область применения

- Для соединения компонентов выпускной системы
- Готовое соединение для всех жестких труб с прорезью
- Трубы, глушители и конвертеры

### Материалы

- Сталь с содержанием алюминия
- 409 нержавеющая сталь
- 430 нержавеющая сталь
- 304 нержавеющая сталь

### Информация

- Ширина ленты от 44.5мм (1 3/4") до 177.8мм (7")

### Технические характеристики и Информация для заказа

NORMACONNECT® ACCUSEAL							
Наименован.	Диаметры		Сталь с содерж. алюминия Артикул	409 Нержав. сталь Артикул	430 Нержав. сталь Артикул	430 Нержав. сталь. полир. Артикул	
	в мм	в дюйм					
ACCUSEAL 44.45	44.45	1.75	0366 0050 500	0366 0050 499	0366 0080 500	0366 0090 500	
ACCUSEAL 50.8	50.8	2	0366 0060 564	0366 0040 564	0366 0000 564	0366 0020 564	
ACCUSEAL 57.15	57.15	2.25	0366 0020 627	0366 0080 627	0366 0060 627	0366 0070 627	
ACCUSEAL 63.5	63.5	2.5	0366 0030 691	0366 1200 691	0366 0000 691	0366 0090 691	
ACCUSEAL 69.85	69.85	2.75	0366 0020 754	0366 0070 754	0366 0060 754	0366 1200 754	
ACCUSEAL 76.2	76.2	3	0366 0070 818	0366 0030 818	0366 1200 818	0366 0040 818	
ACCUSEAL 88.9	88.9	3.5	0366 0060 949	0366 0000 949	0366 0020 949	0366 0010 949	
ACCUSEAL 101.6	101.6	4	0366 0071 072	0366 1241 072	0366 1221 072	0366 0091 072	
ACCUSEAL 114.3	114.3	4.5	0366 0021 199	0366 0001 188	0366 0011 199	0366 0071 199	
ACCUSEAL 127	127	5	0366 0061 326	0366 1211 326	0366 0021 326	0366 0041 326	
ACCUSEAL 152.4	152.4	6	0366 0041 580	0366 0061 580	0366 0021 580	0366 0071 580	
ACCUSEAL 177.8	177.8	7	0366 0021 841		0366 0031 841	0366 0051 841	



- 1 Высокопрочный соединитель с противокоррозионным покрытием
- 2 Улучшенная конструкция зажима для более толстых труб с большим зазором
- 3 Простой монтаж

## Улучшенные характеристики герметичности

Хомут DuraSeal демонстрирует улучшенные уплотнительные и зажимные характеристики соответствующие или превосходящие требования долговечности компонентов выпускной системы. Хомут предназначен для соединения труб с утолщенными стенками и увеличенным межтрубным зазором. Идеален для применения в ограниченном пространстве.



### Преимущества

- Конструкция обеспечивает распределение усилия зажима на 360°
- Простой и эффективный способ соединения компонентов выпускной системы
- Готовность к использованию
- Простой монтаж
- Обеспечивает эксплуатационную надежность; отсутствие постоянного растяжения

### Область применения

- Для соединений с высокими требованиями к долговечности
- Улучшенная конструкция хомута для труб с более толстыми стенками и увеличенным зазором между трубами
- Идеален для применения в ограниченном пространстве
- Трубы, глушители и конвертеры

### Материалы

- 409 нержавеющая сталь
- 304 нержавеющая сталь (по запросу)

### Информация

- Диапазон диаметров: 2" – 5" (50.8мм– 127мм)
- 5/16" (7.9 мм) винт с шестигранной головкой со шлицем

## Технические характеристики и Информация для заказа

NORMACONNECT® DURASEAL			
Наименование	Диаметры		409 Нержавеющая сталь Артикул
	в мм	в дюймах	
DURASEAL 50.8	50.8	2	0371 0001 056
DURASEAL 57.15	57.15	2.25	0371 0001 062
DURASEAL 63.5	63.5	2.5	0371 0003 068
DURASEAL 69.85	69.85	2.75	0371 0003 075
DURASEAL 76.2	76.2	3	0371 0004 081
DURASEAL 88.9	88.9	3.5	0371 0000 093
DURASEAL 101.6	101.6	4	0371 0001 107
DURASEAL 114.3	114.3	5	0371 0000 132



- 1 Обеспечивает надежное альтернативное решение плоским фланцам
- 2 Обеспечивает соосность

## Прочный альтернативный хомут

Хомут для выпускной системы AccuLock представляет надежную альтернативу плоским фланцам и обеспечивает простой монтаж, облегчение конструкции и снижение ее общей стоимости. Используется, для систем предварительной и последующей

обработки (катализатор). Обеспечивает надежное крепление и используется в ограниченных пространствах в отличие от фланцевых соединений.

### Преимущества

- Простой монтаж, облегченная конструкция, снижение общей стоимости
- Надежная фиксация
- Применение в ограниченных пространствах в отличие от фланцевого соединения

### Область применения

- Используется, для систем предварительной и последующей обработки (катализатор)

### Материалы

- Сталь с содержанием алюминия
- 409 нержавеющая сталь
- 430 нержавеющая сталь

### Информация

- Доступен в стандартных размерах от 1 - 3/4" (45мм) до 5" (127мм)

## Технические характеристики и Информация для заказа

NORMACONNECT® ACCULOCK					
Наименование	Диаметры		Сталь с содерж. алюминия Артикул	409 Нержавеющая сталь Артикул	430 Нержавеющая сталь Артикул
	в мм	в дюймах			
ACCULOCK 88.9	88.9	3.5	0370 0002 089	0370 0000 089	
ACCULOCK 55	55	2.2	0370 0000 055		
ACCULOCK 63.5	63.5	2.5	0370 0001 064		
ACCULOCK 336.8	336.8	13.3			0370 0001 337
ACCULOCK 362.2	362.2	14.3			0370 0001 362
ACCULOCK 387.6	387.6	15.3			0370 0001 388



- 1 Высокопрочный соединитель с противокоррозионным покрытием
- 2 Улучшенная конструкция зажима
- 3 Конструкция внутренней части обеспечивает превосходное уплотнение соединения

## Соединение компонентов выпускной системы

Технология COUPLER является эффективным способом соединения компонентов выпускной системы без необходимости развальцовки/соединений в раструб или шлицевания. Хомут обеспечивает превосходную зажимную силу и обслуживаемое

соединение. Позволяет проводить быстрый монтаж и обслуживание выпускных труб. Обеспечивает значительную устойчивость продольному и вращательному движению труб.

### Преимущества

- Отсутствие необходимости подгонки и шлицевания труб
- Возможность технического обслуживания соединения
- Жесткость соединения
- Обеспечивает сборку без продольного смещения компонентов трубы
- Общая ширина 87.95мм
- Не требуется нахлест труб

### Область применения

- Эффективное альтернативное решение для соединения компонентов выпускной системы

### Материалы

- 409 нержавеющая сталь
- 304 нержавеющая сталь
- Не содержит шестивалентный хром

### Информация

- Диаметр от 45мм (1 4/5") до 88.9мм (3 1/2")

## Технические характеристики и Информация для заказа

NORMACONNECT® COUPLER					
1.4301			1.4512		
Номер	наружный диаметр трубы	допуск на трубу	Номер	наружный диаметр трубы	допуск на трубу
96-0121	38	± 0.3	96-0122	38	± 0.3
96-0123	42	± 0.3	96-0124	42	± 0.3
96-0109	45	± 0.3	96-0108	45	± 0.3
96-0111	50	± 0.3	96-0110	50	± 0.3
96-0113	55	± 0.3	96-0112	55	± 0.3
96-0104	60	± 0.3	96-0106	60	± 0.3
96-0105	65	± 0.3			

Использовать аустенитный хомут (1.4301) на аустенитных трубах  
Использовать ферритовый хомут (1.4512) на ферритовых трубах  
Обычный момент при монтаже: 45 ± 7 Нм



- 1 Конструкция пазов оптимальное уплотнение и фиксирующее соединение
- 2 Конструкция зажима позволяет применять соединитель при небольших зазорах между трубами. Устойчив к коррозии

## Трубный соединитель

Соединитель NORMACONNECT® AccuSeal применяется для соединения труб, которые могут иметь отклонения по длине и диаметру. Благодаря уникальному уплотнению и силе зажима, исключено растяжение компонентов выпускной системы.

### Преимущества

- Конструкция обеспечивает равномерное распределение силы натяжения, исключая деформацию трубы при уплотнении соединяемых компонентов выпускной системы
- Эффективное использование материалов обеспечивает снижение веса и расходов на монтаж

### Область применения

- Трубы, глушители и конвертеры

### Материалы

- 409 нержавеющая сталь
- 304 нержавеющая сталь

## Технические характеристики и Информация для заказа

NORMACONNECT® ACCUSEAL COUPLER				
НАРУЖ. - OD мм	ВНУТР. ID		Ферритовая	Аустенитная
45	45.3	45.8	ALZ 45	304 45
50	50.3	50.8	ALZ 50	304 50
55	55.3	55.8	ALZ 55	304 55
60	60.3	60.8	ALZ 60	304 60
65	65.3	65.8	ALZ 65	304 65
70	70.3	70.8	ALZ 70	304 70
75	75.3	75.8	ALZ 75	304 75
80	80.3	80.8	ALZ 80	304 80
85	85.3	85.8	ALZ 85	304 85
90	90.3	90.8	ALZ 90	304 90





1 Предварительно установленные винт и гайки

## Хомут для труб выпускной системы

Хомут для труб NORMACONNECT® M8 отвечает стандартам качества, используется для соединения труб с широким диапазоном диаметров. Хомуты для труб используются не только в выпускных системах.

### Преимущества

- Стандартная гайка для лучшего обслуживания
- Готовность к использованию
- Подходит для соединения труб с широким диапазоном диаметров

### Область применения

- Выпускные системы
- Монтаж указателей
- TV антенны

### Материалы

W1	W2	W3	W4	W5
x				

### Технические характеристики и Информация для заказа

NORMACONNECT® PIPE CLAMP M8						
Наименование	Диаметр в мм	A± 0.7	B	C	E± 1	W1 Артикул
PIPE CLAMP M8 25	25	50	16	25	52	0152 0000 025
PIPE CLAMP M8 28	28	53	17.5	28	54	0152 0000 028
PIPE CLAMP M8 32	32	57	19	32	60	0152 0000 032
PIPE CLAMP M8 35	35	60	20	35	63	0152 0000 035
PIPE CLAMP M8 38	38	63	22	38	65	0152 0000 038
PIPE CLAMP M8 42	42	67	23.5	42	69	0152 0000 042
PIPE CLAMP M8 45	45	70	25.5	45	71	0152 0000 045
PIPE CLAMP M8 48	48	73	26	48	73	0152 0000 048
PIPE CLAMP M8 51	51	76	26.5	51	76	0152 0000 051
PIPE CLAMP M8 54	54	79	28	54	79	0152 0000 054
PIPE CLAMP M8 57	57	82.5	29	57	83	0152 0000 057

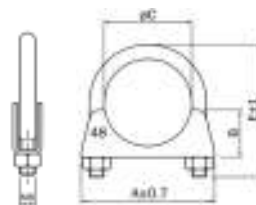

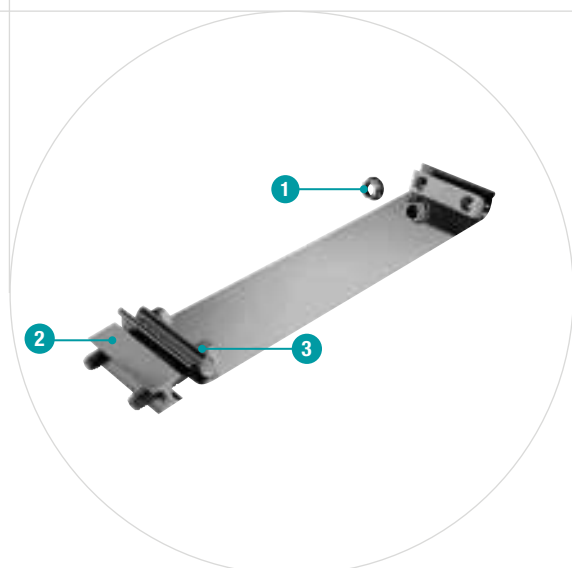

- 1 Высокопрочные крепежи из плакированной стали
- 2 Оригинальная система зажима обеспечивает полное “внутренне круговое уплотнение” при закрытом хомуте
- 3 Предварительно собранные хомуты обеспечивают быстрый, простой и точный монтаж

## Хомуты для выпускной системы с широкой лентой

EasySeal обладает лучшими характеристиками среди широкополосных хомутов выпускных систем. Используется для соединения труб выпускной системы одинакового диаметра. Уникальный дизайн делает монтаж легким быстрым и точным.

### Преимущества

- Запатентованная конструкция обеспечивает быстрый, простой и точный монтаж без необходимости разделения труб или компонентов выпускной системы перед сборкой
- Заменяемые U-образные болты и хомуты
- Предварительно собранный хомут
- Конструкция, легкая в обслуживании
- Плоская конструкция, упаковка, удобное хранение
- Простой, быстрый, точный монтаж
- Уникальные уплотнительные свойства
- Надежный монтаж без повреждения концов труб

### Область применения

- Для соединения компонентов выпускной системы

### Материалы

- Лента из полированной нержавеющей стали или матовой алюминизированной углеродистой стали.

### Информация

- Доступен в стандартных размерах от 2” до 8”

### Технические характеристики и Информация для заказа

NORMACONNECT® EASYSEAL			
Наименование	Диаметры		409 Нержавеющая сталь Артикул
	в мм	в дюймах	
EASYSEAL 50.8	50.8	2	0368 0000 051
EASYSEAL 57.15	57.15	2.25	0368 0000 056
EASYSEAL 63.5	63.5	2.5	0368 0000 064
EASYSEAL 69.85	69.85	2.75	0368 0000 069
EASYSEAL 76.2	76.2	3	0368 0000 076
EASYSEAL 88.9	88.9	3.5	0368 0000 089
EASYSEAL 101.6	101.6	4	0368 0000 102
EASYSEAL 114.3	114.3	5	0368 0000 114
EASYSEAL 127	127	5	0368 0000 127
EASYSEAL 152.4	152.4	6	0368 0000 152
EASYSEAL 177.8	177.8	7	0368 0000 178
EASYSEAL 203.2	203.2	8	0368 0000 203



- 1 Мостик**  
– хороший обхват шланга/рукава
- 2 Конструкция, защищающая шланг/рукав**  
– равномерное распределение зажимной силы  
– предотвращает повреждение соединяемых компонентов  
– отличный поперечный коэффициент жесткости

## Хомуты с широкой лентой в соответствии со стандартом DIN 3017-5

При использовании с резиновой втулкой, хомуты BRS с широкой лентой являются идеальным выбором для соединения труб с гладкими концами. Они соединяют чугунные и стальные трубы также надежно, как и пластмассовые или стеклянные без сварки. Хомуты с широкой лентой NORMACONNECT® изготавливаются со

стандартными ширинами ленты из стандартных материалов. При диаметре зажима до 300 мм хомуты поставляются в свернутом виде. При диаметре от 301 мм и более, они поставляются в развернутом виде.

### Преимущества

- Очень широкая лента
- Равномерное распространение усилия зажима
- Высокий уровень поперечного коэффициента жесткости
- Односекционное и многосекционное исполнение

### Область применения

- Машиностроение
- Крупные бытовые приборы
- Пищевая промышленность
- Сельхозтехника
- Производство двигателей
- Выхлопная система
- Всасывающие системы
- Лабораторные технологии
- Дренажная система

### Материалы

W1	W2	W3	W4	W5
	x		x	

Материал	Корроз. стойкость при исп. в соляном тумане
W2	Мин. 72 ч.
W4	Мин. 240 ч.

### Болты

NORMACONNECT® BRS		
Ширина ленты	Sz материал W2	Sk материал W4
48	M6 x 38 Sz	M6 x 45 Sk
54	M8 x 47 Sz	M8 x 50 Sk
65	M8 x 47 Sz	M8 x 50 Sk

### Технические характеристики

NORMACONNECT® BRS				
Ширина ленты в мм	Миним. диаметр в мм	Статический момент зажатки в Нм	Толщина материала в мм	
			W2	W4
48	50	4	0.4	0.5
54	50	12	0.4	0.5
65	50	12	0.4	0.5

### Информация для заказа

	1. Тип	2. Размер	3. Ширина ленты	4. Материал	5. Болт
Пример	BRS	55	48	W2	Sz

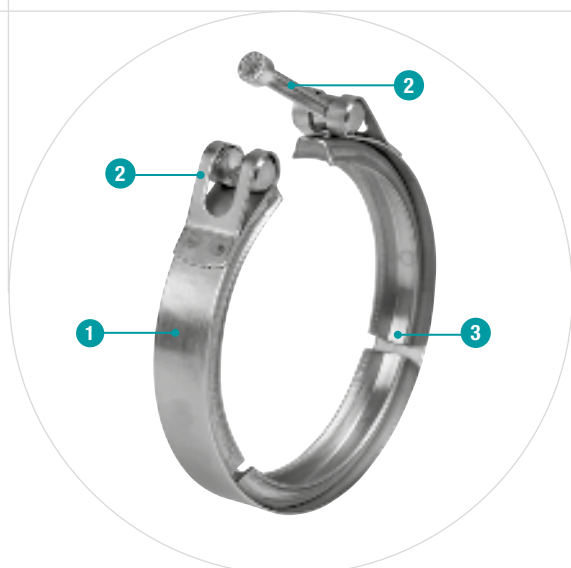

- 1 **Обхватывающая лента**  
– оптимальное распределение зажимной силы
- 2 **Замыкающий узел**
- 3 **3 профильных сегмента**  
– простой монтаж



Замыкающий узел SVS STC представляет собой экономное альтернативное решение к обычным замкам с T-образным болтом.

## Профильный хомут с обхватывающей лентой

Профильные хомуты V представляют собой надежные и быстромонтируемые соединительные элементы для автомобильной промышленности. Они изготавливаются в соответствии с

требованиями заказчика и поставляются с разными профилями, шириной ленты и замыкающими узлами.

### Преимущества

- Малые потери на трение
- Надежные точные компоненты
- Стабильно высокое качество материала
- Современное автоматизированное производство
- Весьма конкурентные цены

### Область применения

- Автомобилестроение: Соединение турбоагрегата – каталитический конвертер
- Автомобилестроение: Выпускной коллектор
- Промышленность: Контейнер для сыпучего материала
- Промышленность: Байпасный фильтр

### Материалы

Профильные хомуты NORMACONNECT® SVS доступны в трех видах материалов:

Код	Замык. узел			Запорные элементы	Профильные сегменты/Обхв. лента
	STC	QRC	SVS		
W2	•		•	Мягкая оцинк. сталь	
W4	•	•	•	Нержавеющая сталь	Нерж. сталь
W5*	•	•	•	Нержавеющая сталь	

\* Доступно по запросу

ISO	DIN	AISI	BS	AFNOR
X5 CrNi 18-10	1.4301	304	304 S 31	Z6 CN 18-09

### Принцип действия

Профильный хомут работает по принципу наклонной плоскости: при затягивании винта замыкающего узла на профиль хомута воздействует окружное усилие. Через профиль обе части фланца сжимаются. При этом воздействующее окружное усилие преобразуется в значительно большее осевое усилие.

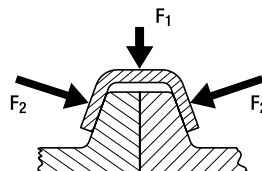

### Профили

Трехсекционные хомуты доступны в диаметре до 300 мм

Двухсекционные хомуты доступны в диаметре от 200 мм до 500 мм

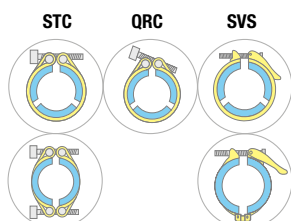

### Примеры конструкций фланцев

В некоторых вариантах использование уплотнения обязательно. Возможно предоставление помощи в выборе уплотнения.

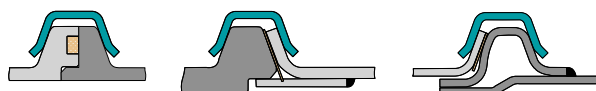

## Типы профиля

4.0 b		≥ Ø 89		5.0 a		≥ Ø 82		5.3 b		≥ Ø 110		6.0 a		≥ Ø 125	
	20 mm	25 mm		20 mm	25 mm		20 mm	25 mm		20 mm	25 mm		20 mm	25 mm	
STC	•		STC	•		STC	•		STC	•		STC	•		
QRC	•		QRC	•		QRC	•		QRC	•		QRC	•		
SVS	•		SVS	•		SVS	•		SVS	•		SVS	•		
6.6 b		≥ Ø 100		9.2 a		≥ Ø 100		10.2 a		≥ Ø 130		14.5 a		≥ Ø 105	
	20 mm	25 mm		20 mm	25 mm		20 mm	25 mm		20 mm	25 mm		20 mm	25 mm	
STC	•		STC		•	STC		•	STC		•	STC		•	
QRC	•		QRC		•	QRC		•	QRC		•	QRC		•	
SVS	•		SVS		•	SVS		•	SVS		•	SVS		•	

Внутренний диаметр профилей можно свободно выбрать в миллиметровых шагах. Все профили поставляются с диаметром до Ø 500 мм. Допустимый минимальный диаметр профиля указан на рисунке, ниже.

Профильные хомуты поставляются с обхватывающей лентой шириной в 20 мм или 25 мм.

В таблице ниже указано, какая обхватывающая лента пригодна для соответствующего профиля.

## Примеры конструкций фланцев

Внутренний профиль-Ø		Фланец 1				Фланец 2				Фланец 3				Фланец 4			
Тип профиля	Профиль Ø (мм)	W (мм)	H (мм)	R (мм)	T (мм)	W (мм)	H (мм)	R (мм)	T (мм)	W (мм)	H (мм)	R (мм)	T (мм)	W (мм)	H (мм)	R (мм)	T (мм)
4.0b	≥ 100	5.1	7.5	5.1	8	2	2	5.1	7.5	1	1	Не рекомендуется					
5.0a	≥ 100	6.1	4.6	6.1	4.6	1.5	1.5	6.1	4.6	1	1	6.1	4.6	1.5	1.5		
5.3b	≥ 110	6.4	7.3	6.4	7.8	2	2	6.4	7.3	1.5	1.5	6.4	7.8	2	2		
6.0a	≥ 125	7.1	4	7.1	4	1.5	1.5	Не рекомендуется				7.1	4	1.5	1.5		
6.5a	≥ 130	7.6	8.3	7.6	8.8	2	2	7.6	8.3	1.5	1.5	7.6	8.8	2	2		
6.6b	≥ 100	7.7	6.6	7.7	6.6	1.5	1.5	7.7	6.6	1.5	1.5	7.7	6.6	1.5	1.5		
7.9b	≥ 100	9	5.7	9	6.2	2	2	9	5.7	1.5	1.5	9	6.2	2	2		
9.2a	≥ 100	10.3	7.3	10.3	7.8	2	2	10.3	7.8	2	2	10.3	7.8	2	2		
10.2a	≥ 130	11.3	7.3	11.3	7.8	2	2	11.3	7.8	2	2	11.3	7.8	2	2		
14.5a	≥ 105	15.6	7.4	15.6	7.9	2	2	15.6	7.9	2	2	Не рекомендуется					
Сокращения W = общая ширина фланца H = общая высота фланца R = радиус фланца T = толщина фланца																	

## Технические характеристики

Тип профиля	Профиль Ø (мм)	Давление (Только нержавеющая сталь)	Технические указания													
5.0 a 6.0a 6.6b	≥ 100 ≥ 125 ≥ 100		<p>1. Определить <b>эксплуатационное или испытательное давление</b>.</p> <p>2. Определить <b>макс. рабочую температуру</b>, которой подвергается профильный хомут. (Примечание: Представленные в этом каталоге профильные хомуты предназначены для макс. рабочей температуры в 400°C)</p> <p>3. Рассчитать требуемый внутренний диаметр профиля следующим образом: наружный диаметр фланца + <b>3 мм</b>.</p> <p>4. Проверить с помощью диаграмм слева, достаточно ли выбранная вами толщина профиля или нет: (Примечание: результат представляет собой только исходное приближенное значение, основанное на статических показателях давления и идеальных условиях эксплуатации).</p> <p>Также нужно учитывать другие факторы, например:</p> <ul style="list-style-type: none"> <li>• Форма и материал уплотнения</li> <li>• Шероховатость поверхности фланца</li> <li>• Рабочие температуры</li> <li>• Изгибающие моменты</li> <li>• Перепады давления / Вибрации</li> <li>• Требования техники безопасности</li> </ul> <p>Исходя из этих факторов может возникнуть необходимость применения более толстого профиля. Применение замыкающего узла SVS рекомендуется только для низких давлений (например, для вакуума).</p> <p>5. В таблицах ниже указаны моменты затяжки для различных типов замыкающего узла и размеров болтов.</p> <p>5. 1) Рекомендуемый момент затяжки для замыкающих узлов STC и QRC:</p> <table border="1"> <thead> <tr> <th>Ширина ленты</th> <th>Болт</th> <th>Момент затяжки</th> </tr> </thead> <tbody> <tr> <td>20 мм</td> <td>M6</td> <td>6Нм</td> </tr> <tr> <td>25 мм</td> <td>M8</td> <td>12Нм</td> </tr> </tbody> </table> <p>5. 2) Сила зажима SVS</p> <table border="1"> <thead> <tr> <th>Болт</th> <th>Сила</th> </tr> </thead> <tbody> <tr> <td>M6</td> <td>≈80 Нм</td> </tr> </tbody> </table> <p>Пример применения:</p> <ul style="list-style-type: none"> <li>• Рабочее давление: 4 бар (статическое)</li> <li>• Температура: 20°C</li> <li>• Тип профиля: 4.0b</li> <li>• Толщина профиля: 1,5 мм</li> <li>• Диаметр фланца: Ø197 мм</li> <li>• Внутренний диаметр профиля: Ø200</li> </ul> <p>Допустимое макс. давление при 20°C.</p> <ul style="list-style-type: none"> <li>• 5,4 бар &gt; 4 бар - ОК</li> </ul>	Ширина ленты	Болт	Момент затяжки	20 мм	M6	6Нм	25 мм	M8	12Нм	Болт	Сила	M6	≈80 Нм
Ширина ленты	Болт	Момент затяжки														
20 мм	M6	6Нм														
25 мм	M8	12Нм														
Болт	Сила															
M6	≈80 Нм															
4.0b 5.3b 7.9b 14.5a	≥ 100 ≥ 110 ≥ 100 ≥ 105															
6.5a 9.2a 10.2a 11.4b	≥ 130 ≥ 100 ≥ 130 ≥ 180															
9.2 b	≥ 155															

В зависимости от типа профиля профильные хомуты NORMACONNECT® V имеют две различные ширины ленты с различными вариантами замыкающих узлов:

Тип замыкающего узла	Обхв. лента 1.0 x 20 мм	Обхв. лента 1.5 x 25 мм
STC	Болт M 6 x 50	Болт M 8 x 70
QRC		
SVS	Болт M 6 x 70	Болт M 6 x 70

## Технические характеристики и Информация для заказа

NORMACONNECT® V STC			
Мин. тип профиля	Профиль Ø (мм)	W2	W4
		Артикул STC	Артикул STC
4.0b	≥ 89	0611 1043 ...	0611 2043 ...
5.0a	≥ 82	0611 1032 ...	0611 2032 ...
5.3b	≥ 110	0611 1078 ...	0611 2078 ...
6.0a	≥ 125	0611 1004 ...	0611 2004 ...
6.5a	≥ 130	0611 3015 ...	0611 4015 ...
6.6b	≥ 100	0611 1031 ...	0611 2031 ...
7.9b	≥ 100	0611 1099 ...	0611 2099 ...
9.2a	≥ 100	0611 3009 ...	0611 4009 ...
10.2a	≥ 130	0611 3081 ...	0611 4081 ...
14.5a	≥ 105	0611 3028 ...	0611 4028 ...

Односекционное исполнение • 3 сегмента • Обхватывающая лента • Внутренний диаметр профиля  $\varnothing \leq 300$  мм  
 " ... = Ø без десятичных знаков в мм "

NORMACONNECT® V STC		
Тип профиля	W2	W4
	Артикул STC	Артикул STC
4.0b	0609 1043 ...	0609 2043 ...
5.0a	0609 1032 ...	0609 2032 ...
5.3b	0609 1078 ...	0609 2078 ...
6.0a	0609 1004 ...	0609 2004 ...
6.5a	0609 3015 ...	0609 4015 ...
6.6b	0609 1031 ...	0609 2031 ...
7.9b	0609 1099 ...	0609 2099 ...
9.2a	0609 3009 ...	0609 4009 ...
10.2a	0609 3081 ...	0609 4081 ...
14.5a	0609 3028 ...	0609 4028 ...

Двухсекционное исполнение\* • 2 сегмента • Без обхватывающей ленты • Внутренний диаметр профиля  $\varnothing 200 - 500$  мм  
 " ... = Ø без десятичных знаков в мм "

## Область применения

Профильные быстроразъемные хомуты NORMACONNECT® V - это экономичное альтернативное решение обычным фланцевым соединениям.



Автомобилестроение: Соединение турбоагрегата – каталитический конвертер

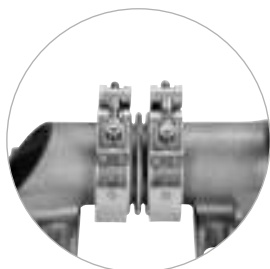

Автомобилестроение: Выпускной коллектор



Промышленность: Контейнер для сыпного материала



Промышленность: Байпасный фильтр



## QRC



## NORMACONNECT® V QRC

Мин. тип профиля	Профиль Ø (мм)	W4
		Артикул QRC
4.0b	≥ 89	0615 2043 ...
5.0a	≥ 82	0615 2032 ...
5.3b	≥ 110	0615 2078 ...
6.0a	≥ 125	0615 2004 ...
6.5a	≥ 130	0615 4015 ...
6.6b	≥ 100	0615 2031 ...
7.9b	≥ 100	0615 2099 ...
9.2a	≥ 100	0615 4009 ...
10.2a	≥ 130	0615 4081 ...
14.5a	≥ 105	0615 4028 ...

Односекционное исполнение • 3 сегмента • Обхватывающая лента • Внутренний диаметр профиля Ø ≤ 300 мм

"... = Ø без десятичных знаков в мм"

Замыкающий узел QRC как революционное новшество предлагает значительные преимущества по отношению к обычным замкам с Т-образным болтом.

## Преимущества

- Быстрый монтаж и демонтаж
- Неослабляемые запорные компоненты
- Значительное сокращение времени монтажа
- Фиксация запорного винта во время затягивания

## Материалы

- W4

## SVS



## NORMACONNECT® V SVS

Мин. тип профиля	Профиль Ø (мм)	W2	W4
		Артикул SVS	Артикул SVS
4.0b	≥ 89	0607 1043 ...	0607 2043 ...
5.0a	≥ 82	0607 1032 ...	0607 2032 ...
5.3b	≥ 110	0607 1078 ...	0607 2078 ...
6.0a	≥ 125	0607 1004 ...	0607 2004 ...
6.5a	≥ 130	0607 3015 ...	0607 4015 ...
6.6b	≥ 100	0607 1031 ...	0607 2031 ...
7.9b	≥ 100	0607 1099 ...	0607 2099 ...
9.2a	≥ 100	0607 3009 ...	0607 4009 ...
10.2a	≥ 130	0607 3081 ...	0607 4081 ...
14.5a	≥ 105	0607 3028 ...	0607 4028 ...

Односекционное исполнение • 3 сегмента • Обхватывающая лента • Внутренний диаметр профиля Ø ≤ 300 мм

"... = Ø без десятичных знаков в мм"

Замыкающий узел SVS имеет рычаг, который обеспечивает возможность ручного монтажа.

## Преимущества

- Монтаж без инструмента
- Идеальное решение для частой разборки и сборки

## Материалы

- W2, W4

## NORMACONNECT® V SVS

Тип профиля	W2	W4
	Артикул SVS	Артикул SVS
4.0b	0605 1043 ...	0605 2043 ...
5.0a	0605 1032 ...	0605 2032 ...
5.3b	0605 1078 ...	0605 2078 ...
6.0a	0605 1004 ...	0605 2004 ...
6.5a	0605 3015 ...	0605 4015 ...
6.6b	0605 1031 ...	0605 2031 ...
7.9b	0605 1099 ...	0605 2099 ...
9.2a	0605 3009 ...	0605 4009 ...
10.2a	0605 3081 ...	0605 4081 ...
14.5a	0605 3028 ...	0605 4028 ...

Двухсекционное исполнение\* • 2 сегмента • Без обхватывающей ленты • Внутренний диаметр профиля Ø 200 - 500 мм

"... = Ø без десятичных знаков в мм"



# NORMAFIX® – Крепежные изделия

## Универсальные изделия для различных применений

Ассортимент хомутов, зажимов и систем NORMAFIX® для крепления труб, кабелей, жгутов проводов и шлангов к стенам, потолкам или к кузову автомобиля.





### Гладкие закругленные кромки

– легкая работа и безопасный монтаж

### Разнообразие цветов

– доступные цвета: черный, белый, красный, желтый, зеленый, синий

### К черным кабельным стяжкам добавлен “Технический углерод”

– повышенная устойчивость к УФ-лучам

– пригодность к наружному использованию

## Быстрая и безопасная фиксация кабелей из PA 6.6

Кабельные стяжки для крепления кабелей в электрических установках, промышленных электропроводах, в автомобилях и т.д. Изготовлены из полиамида 6.6. Устойчивы к экстремальным температурам и многочисленным внешним факторам. Быстрый и

безопасный монтаж.

Черные кабельные стяжки устойчивы к УФ-лучам благодаря добавлению “технического углерода”.



### Преимущества

- Изготовлены из полиамида 6.6 для оптимальной стойкости экстремальным температурам, щелочи, маслам, жирам и т.д.
- Закругленный кончик ленты обеспечивает быстрое продевание через головку стяжки
- Низкофрикционный материал обеспечивает быстрый монтаж

### Применение

- Электрические установки
- Промышленная электропроводка
- Автомобильная проводка
- Корабельная проводка
- Панельное строительство
- Специальные применения

### Материалы

**Материал** Полиамид 6.6

#### Характеристики сырья материала полиамид PA 6.6

Рабочая температура: -45°C до 85°C

Температура затяжки: -10°C до 60°C

Максимально допустимая температура: 120°C\*

Температура плавления: 256°C

Индекс Кислородного Предела (LOI): 27%

Восстановление влаги: 2.7% до 50% относительная влажность

Отсутствие галогена: Измерено в соответствии со стандартом EN 50146.

Огнестойкость в соответствии с UL 94-V2

\*(на короткое время)

#### Устойчивость к внешним факторам

Отличная устойчивость к растворителям, щелочи, маслам, жирам, нефтепродуктам

Выдерживание ограниченного контакта с кислотами

Не устойчивы к фенолу и хлорированным растворителям

Устойчивость к УФ-лучам (черные кабельные стяжки)\*

\*Черные кабельные стяжки содержат технический углерод. Поэтому они обладают стойкостью к УФ в соответствии со стандартом ISO QUV-B 4892 (150 часов), что эквивалентно 3 годам воздействия солнечных лучей. Также они особенно рекомендуются для внешнего применения.

### Информация

#### Директивы ЕС

Материал, используемый нами для производства стяжек,

отвечает следующим директивам ЕС:

2000/53/EC (VHU)

2002/95/EC (RoHS)

2002/96/EC (DEEE)

2003/11/EC

## Технические характеристики и Информация для заказа

Шир.	Наименование	Длина в мм	Максим. диаметр в мм	Сопротивл. движению в кгс	Белый Артикул	Черный Артикул	Красный Артикул	Желтый Артикул	Зеленый Артикул	Синий Артикул
2.2	CABLE TIE 2.2 x 75	75	15	6	0860 0110 101	0860 0210 101				
2.5	CABLE TIE 2.5 x 98	98	21	8	0860 0110 201	0860 0210 201	0860 0310 201	0860 0320 201	0860 0330 201	0860 0340 201
	CABLE TIE 2.5 x 135	135	32	8	0860 0110 301	0860 0210 301				
2.6	CABLE TIE 2.6 x 160	160	40	8	0860 0110 302	0860 0210 302				
	CABLE TIE 2.6 x 200	200	52	8	0860 0110 303	0860 0210 303				
3.5	CABLE TIE 3.5 x 140	140	35	13	0860 0110 401	0860 0210 401	0860 0310 401	0860 0320 401	0860 0330 401	0860 0340 401
	CABLE TIE 3.5 x 200	200	50	13	0860 0110 402	0860 0210 402	0860 0310 402	0860 0320 402	0860 0330 402	0860 0340 402
	CABLE TIE 3.5 x 290	290	80	13	0860 0110 403	0860 0210 403				
	CABLE TIE 3.5 x 370	370	103	13	0860 0110 404	0860 0210 404				
4.5	CABLE TIE 4.5 x 120	120	24	20	0860 0110 501	0860 0210 501				
	CABLE TIE 4.5 x 160	160	40	20	0860 0110 502	0860 0210 502				
4.8	CABLE TIE 4.8 x 178	178	45	22	0860 0110 601	0860 0210 601				
	CABLE TIE 4.8 x 200	200	50	22	0860 0110 602	0860 0210 602	0860 0310 601	0860 0320 601	0860 0330 601	0860 0340 601
	CABLE TIE 4.8 x 250	250	68	22	0860 0110 603	0860 0210 603				
4.5	CABLE TIE 4.5 x 290	290	79	22	0860 0110 604	0860 0210 604	0860 0310 602	0860 0320 602	0860 0330 602	0860 0340 602
	CABLE TIE 4.5 x 360	360	103	22	0860 0110 605	0860 0210 605				
4.8	CABLE TIE 4.8 x 390	390	106	22	0860 0110 606	0860 0210 606				
4.5	CABLE TIE 4.5 x 430	430	115	22	0860 0110 607	0860 0210 607				
7.8	CABLE TIE 7.8 x 120	120	25	55	0860 0110 701	0860 0210 701				
	CABLE TIE 7.8 x 180	180	45	55	0860 0110 702	0860 0210 702				
	CABLE TIE 7.8 x 240	240	63	55	0860 0110 703	0860 0210 703				
	CABLE TIE 7.8 x 300	300	80	55	0860 0110 704	0860 0210 704				
7.5	CABLE TIE 7.5 x 365	365	100	55	0860 0110 705	0860 0210 705				
	CABLE TIE 7.5 x 450	450	130	55	0860 0110 706	0860 0210 706				
	CABLE TIE 7.5 x 540	540	158	55	0860 0110 707	0860 0210 707				
	CABLE TIE 7.5 x 750	750	200	55	0860 0110 708	0860 0210 708				
9	CABLE TIE 9 x 780	780	233	77	0860 0110 801	0860 0210 801				
12.5	CABLE TIE 12.5 x 225	225	47	110	0860 0110 901	0860 0210 901				
	CABLE TIE 12.5 x 500	500	143	110	0860 0110 902	0860 0210 902				
	CABLE TIE 12.5 x 720	720	213	110	0860 0110 903	0860 0210 903				
	CABLE TIE 12.5 x 850	850	255	110	0860 0110 904	0860 0210 904				
	CABLE TIE 12.5 x 1000	1000	302	110	0860 0110 905	0860 0210 905				



См. стр. 189 и 193.

## ПЕРФОРИРОВАННАЯ ЛЕНТА



- 1 Волнообразная перфорированная лента
- 2 Прямая перфорированная лента
- 3 Перфорированная лента, мульти отверстия
- 4 Перфорированная лента, овальные отверстия

## Гибкая система фиксации для различных применений

Перфорированные ленты NORMAFIX® могут служить в качестве подвесных лент для различных типов труб. Их можно применять для различных целей и в разных условиях.



### Преимущества

- Для удобства поставляется в пластмассовой бухте
- Длина: 10 м
- Возможность выполнения нескольких креплений, выбрав идеальный необходимый диаметр
- Просто отрезать и легко использовать

### Применение

- Монтаж кабелей, шлангов и труб

### Материалы

W1	W2	W3	W4	W5
x		x		x



### Волнообразная



#### NORMAFIX® ПЕРФОРИРОВАННАЯ ЛЕНТА ВОЛНООБРАЗНАЯ

Ширина и толщина в мм	Наименование	Длина в м	W1 Артикул	W3 Артикул	W5 Артикул
17 x 0.8	PERFORATED BAND WAVE SHAPE 17 x 0.8/10	10	0863 0211 708	0863 0231 706	0863 0251 708

### Прямая



#### NORMAFIX® ПЕРФОРИРОВАННАЯ ЛЕНТА ПРЯМАЯ

Ширина и толщина в мм	Наименование	Длина в м	W1 Артикул
12 x 0.8	PERFORATED BAND STRAIGHT SHAPE 12 x 0.8/10	10	0863 0311 208
17 x 0.8	PERFORATED BAND STRAIGHT SHAPE 17 x 0.8/10	10	0863 0311 708

### Мульти отверстия



#### NORMAFIX® ПЕРФОРИРОВАННАЯ ЛЕНТА МУЛЬТИ ОТВЕРСТИЯ

Ширина и толщина в мм	Наименование	Длина в м	W1 Артикул
17 x 0.6	PERFORATED BAND ROUND HOLES 17 x 0.6	10	0890 1202 067
25 x 0.75	PERFORATED BAND ROUND HOLES 25 x 0.75	10	0890 1202 068

### Овальные отверстия



#### NORMAFIX® ПЕРФОРИРОВАННАЯ ЛЕНТА ОВАЛЬНЫЕ ОТВЕРСТИЯ

Ширина и толщина в мм	Наименование	Длина в м	W1 Артикул
17 x 0.6	PERFORATED BAND OVAL HOLES 17 x 0.6	10	0890 1202 065
25 x 0.75	PERFORATED BAND OVAL HOLES 25 x 0.75	10	0890 1202 066





Сплошная лента бывает двух видов: гладкая и штампованная

4 разных вида зажимных элементов для различного применения

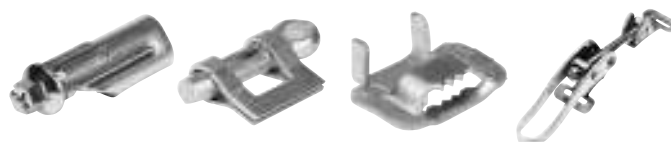

## Соединительная система из сплошной ленты

Система, состоящая из сплошной ленты NORMAFIX® NORMETTA® подходит для предметов любых форм и размеров. Особенно система подходит для фиксации и ремонта в тяжелых или чрезвычайных условиях.



### Преимущества

- Гибкость и универсальность
- Монтаж в тяжелых условиях

### Применение

- Системы орошения
- Железные дороги
- Строительные машины
- Насос и фильтр
- Фиксация; уплотнение труб при ремонте
- Крепление знаков и контейнеров
- Связывание шлангов

### Материалы

W1	W2	W3	W4	W5
x	x	x	x	

### Продукция и типы зажимных элементов

Сплошная лента поставляется в рулоне 30 м с различной шириной ленты. Штампованная лента доступна только шириной 12 мм. Изготавливается из различных типов материала.

## Гладкая лента

Используется с зажимами NB-A W1, NB-D W4 и NB-H W4.



NORMAFIX® NORMETTA ГЛАДКАЯ ЛЕНТА						
Шир.	Толщина	Наименование	Длина в м	Сопротивл. движению в Н	W1 Артикул	W4 Артикул
5	0.35	NORMETTA SMOOTH BAND 30M/5 W1	30	350 Н	0560 8500 004	
9	0.44	NORMETTA SMOOTH BAND 30M/9 W1	30	720 Н	0560 8500 001	
	0.55	NORMETTA SMOOTH BAND 30M/9 W4	30	4100 Н		0560 8554 009
13	0.7	NORMETTA SMOOTH BAND 30M/13 W4	30	7100 Н		0560 8553 013
16	0.7	NORMETTA SMOOTH BAND 30M/16 W4	30	8800 Н		0560 8553 016
19	0.7	NORMETTA SMOOTH BAND 30M/19 W4	30	10600 Н		0560 8553 019



См. стр.180 и 189.

## Штампованная лента

Используется с зажимами NB-G W1 и W3.



NORMAFIX® NORMETTA ШТАМПОВАННАЯ ЛЕНТА						
Шир.	Толщина	Наименование	Длина в м	Сопротивл. движению в Н	W1 Артикул	W3 Артикул
12	0.8	NORMETTA STAMPED BAND 30M/12 W1	30	1700 Н	0560 8566 001	
	0.8	NORMETTA STAMPED BAND 30M/12 W3	30	2600 Н		0560 8566 003



См. стр. 189.

## Перфорированная лента

Используется с зажимами NB-K W2



NORMAFIX® NORMETTA ПЕРФОРИРОВАННАЯ ЛЕНТА						
Шир.	Толщина	Наименование	Длина в м	Сопротивл. движению в Н	W2 Артикул	W4 Артикул
8	0.6	NORMETTA PERFORATED BAND 25M/8 W2	25	790 Н	0817 7020 001	
	0.6	NORMETTA PERFORATED BAND 25M/8 W4	25	790 Н		0817 7022 001
13	0.6	NORMETTA PERFORATED BAND 25M/13 W4	25	850 Н		0817 7022 002
14	0.6	NORMETTA PERFORATED BAND 25M/14 W2	25	850 Н	0817 7020 002	



См. стр. 189.

## NB-A



### Замок NB-A

Пригоден для применения в условиях, где отсутствуют специальные требования к монтажу, к примеру, монтаж знаков и уплотнение шлангов низкого давления.

Возможно повторное использование

Для лент: 5, 9 мм

Необходимые инструменты: Металлический штырь, угловая отвертка или клещи, ножницы для резки листового металла

#### NORMAFIX® NB-A

Для ширины ленты	Наименование	W1 Артикул
5	NB-A5	0560 8520 002
9	NB-A9	0560 8520 000



См. стр. 189.

## NB-D



### Замок NB-D

Предназначен для крепления знаков и контейнеров к трубам и шлангам, а также для связывания шлангов.

Для лент: 9, 13, 16, 19 мм

Необходимые инструменты: Зажимной и режущий инструмент; молоток

#### NORMAFIX® NB-D

Для ширины ленты	Наименование	W4 Артикул
9	NB-D/9	0560 8550 009
13	NB-D/13	0560 8550 013
16	NB-D/16	0560 8550 016
19	NB-D/19	0560 8550 019



См. стр. 189.

## NB-G



### Замок NB-G

Подходит для применения в ограниченном пространстве.

Возможно повторное использование.

Используется для штампованных лент.

Необходимые инструменты: Отвертка или торцевой ключ SW7 и ножницы для резки листового металла

#### NORMAFIX® NB-G

Для ширины ленты	Наименование	W1 Артикул	W3 Артикул
12	NB-G/12	0560 8565 001	
	NB-G/12		0560 8565 003



См. стр. 189.

## NB-H



### Замок NB-H

Регулируемый быстроразъемный замок, позволяющий быстро и просто проводить монтаж и демонтаж. Возможно повторное использование.

Для лент: 16, 19 мм

Необходимые инструменты: Отвертка и ножницы для резки листового металла

#### NORMAFIX® NB-H

Для ширины ленты	Максим. диаметр в мм	Наименов.	W1 Артикул	W4 Артикул
16 / 19	124	NB-H/124	0560 8558 124	0560 0004 124
	400	NB-H/400	0560 8558 400	0560 0004 400
	800	NB-H/800	0560 8558 800	0560 0004 800



См. стр. 189.

## NB-K



### Замок NB-K

Предназначен для фиксации подвесных вентиляционных труб.

Для лент: 8, 13, 14 мм

Необходимые инструменты: Отвертка

#### NORMAFIX® NB-K

Для ширины ленты	Наименов.	W2 Артикул	W4 Артикул
8	NB-K/8	0817 7019 003	0817 7021 003
13	NB-K/13		0817 7021 004
14	NB-K/14	0817 7019 004	



См. стр. 189.



### 1 Регулируемая лента с геометрическим замыканием

### 2 Усиленные концы ленты

– усиливают ленту, защищают ее при экстремальных механических нагрузках от отрыва или ослабления в зоне прикрепления

### 3 Поставляется по выбору с резиновым или силиконовым профилем

– улучшение геометрического замыкания между хомутом и прикрепляемым объектом  
– снижение вибрации и уровня шума

## Фиксирующие скобы для труб в соответствии с DIN 3016

Фиксирующие скобы NORMAFIX® RS/RSGU пригодны для крепления труб, кабелей, кабельных жгутов, труб защиты проводов, шлангов и других проводов.



### Преимущества

- Простой монтаж и надежное крепление
- Усиленные концы ленты для экстремальных механических нагрузок
- Резиновый профиль обеспечивает защиту от вибраций и от протечки, также обеспечивает шумоизоляцию и защиту от коррозии
- Отсутствие отдельных деталей

### Применение

- Машиностроение
- Крупная бытовая техника
- Химическая промышленность
- Системы орошения
- Судостроение
- Пищевая промышленность
- Железные дороги
- Сельхозтехника
- Строительные машины
- Производство двигателей
- Насосы и фильтры
- Горнодобывающая промышленность

### Материалы

W1	W2	W3	W4	W5
x		x*	x*	x

\*W3 и W4 по запросу

### Резиновый профиль

#### СВОЙСТВА EPDM РЕЗИНОВОГО ПРОФИЛЯ

Свойства материала		EPDM резиновый профиль
Прочность на разрыв Н/мм <sup>2</sup>		Мин. 8
Относительное удлинение [%]		350
Твердость по Шору А		70 ± 5
Температура [°C]		-40 до +120
Устойчивость к:	Погода/Озон	Очень хор.
	Старение/УФ	Очень хор.
	Хранение топлива	Не пригоден
	Хранение в масле и жире	Не пригоден
	Спирт	Хорошая
	Кислоты	Хорошая
	Щелочные металлы	Хорошая

Силиконовый резиновый профиль также доступен по запросу.

### Болты

В комплект поставок не входят болты и гайки.

Мы рекомендуем:

Для NORMAFIX® RSGU, ширина ленты 12 мм: болт M5

Для NORMAFIX® RSGU, ширина ленты 15 мм: болт M6

Для NORMAFIX® RSGU, ширина ленты 20 мм: болт M8

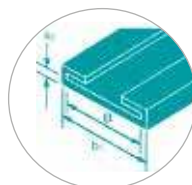

B = ширина ленты

b<sub>1</sub> = ширина в мм

s<sub>2</sub> = толщина материала в мм

## Технические характеристики и Информация для заказа

NORMAFIX® RSGU 1										
Шир. ленты	Наименов.	Размерность		h1 <sup>2</sup> ~	b1	s2	EPDM	Силикон	W1 Артикул	W5 Артикул
		в мм	в дюймах							
12	RSGU1. 6/12	6	1/4	8.0+	15.0	1.2	x	x	0941 8912 006	0941 7712 006
	RSGU1. 8/12	8	5/16	8.0+	15.0	1.2	x	x	0941 8912 008	0941 7712 008
	RSGU1. 10/12	10	3/8	8.0+	15.0	1.2	x	x	0941 8912 010	0941 7712 010
	RSGU1. 12/12	12	1/2	8.0+	15.0	1.2	x	x	0941 8912 012	0941 7712 012
	RSGU1. 13/12	13	1/2	8.0+	15.0	1.2	x	x	0941 8912 013	0941 7712 013
	RSGU1. 14/12	14	9/16	8.0+	15.0	1.2	x	x	0941 8912 014	0941 7712 014
	RSGU1. 15/12	15	5/8	8.0+	15.0	1.2	x	x	0941 8912 015	0941 7712 015
	RSGU1. 16/12	16	5/8	8.0+	15.0	1.2	x	x	0941 8912 016	0941 7712 016
	RSGU1. 18/12	18	3/4	8.0+	15.0	1.2	x	x	0941 8912 018	0941 7712 018
	RSGU1. 19/12	19	3/4	8.0+	15.0	1.2	x	x	0941 8912 019	0941 7712 019
	RSGU1. 20/12	20	13/16	8.0+	15.0	1.2	x	x	0941 8912 020	0941 7712 020
	RSGU1. 21/12	21	13/16	8.0+	15.0	1.2	x	x	0941 8912 021	0941 7712 021
RSGU1. 22/12	22	7/8	8.0+	15.0	1.2	x	x	0941 8912 022	0941 7712 022	
15	RSGU1. 6/15	6	1/4	11.2+	18.5	1.5	x	x	0941 8915 006	0941 7715 006
	RSGU1. 8/15	8	5/16	11.2+	18.5	1.5	x	x	0941 8915 008	0941 7715 008
	RSGU1. 10/15	10	3/8	11.2+	18.5	1.5	x	x	0941 8915 010	0941 7715 010
	RSGU1. 12/15	12	1/2	11.2+	18.5	1.5	x	x	0941 8915 012	0941 7715 012
	RSGU1. 13/15	13	1/2	11.2+	18.5	1.5	x	x	0941 8915 013	0941 7715 013
	RSGU1. 14/15	14	9/16	11.2+	18.5	1.5	x	x	0941 8915 014	0941 7715 014
	RSGU1. 15/15	15	5/8	11.2+	18.5	1.5	x	x	0941 8915 015	0941 7715 015
	RSGU1. 16/15	16	5/8	11.2+	18.5	1.5	x	x	0941 8915 016	0941 7715 016
	RSGU1. 18/15	18	3/4	11.2+	18.5	1.5	x	x	0941 8915 018	0941 7715 018
	RSGU1. 19/15	19	3/4	11.2+	18.5	1.5	x	x	0941 8915 019	0941 7715 019
	RSGU1. 20/15	20	13/16	11.2+	18.5	1.5	x	x	0941 8915 020	0941 7715 020
	RSGU1. 21/15	21	13/16	11.2+	18.5	1.5	x	x	0941 8915 021	0941 7715 021
	RSGU1. 22/15	22	7/8	11.2+	18.5	1.5	x	x	0941 8915 022	0941 7715 022
	RSGU1. 23/15	23	7/8	11.2+	18.5	1.5	x	x	0941 8915 023	0941 7715 023
	RSGU1. 25/15	25	1	11.2+	18.5	1.5	x	x	0941 8915 025	0941 7715 025
	RSGU1. 26/15	26	11/16	11.2+	18.5	1.5	x	x	0941 8915 026	0941 7715 026
	RSGU1. 28/15	28	11/8	11.2+	18.5	1.5	x	x	0941 8915 028	0941 7715 028
	RSGU1. 30/15	30	13/16	11.2+	18.5	1.5	x	x	0941 8915 030	0941 7715 030
	RSGU1. 32/15	32	11/4	11.2+	18.5	1.5	x	x	0941 8915 032	0941 7715 032
	RSGU1. 34/15	34	15/16	11.2+	18.5	1.5	x	x	0941 8915 034	0941 7715 034
RSGU1. 35/15	35	13/8	11.2+	18.5	1.5	x	x	0941 8915 035	0941 7715 035	
20	RSGU1. 10/20	10	3/8	14.5+	25.0	2.0	x	x	0941 8920 010	0941 7720 010
	RSGU1. 12/20	12	1/2	14.5+	25.0	2.0	x	x	0941 8920 012	0941 7720 012
	RSGU1. 13/20	13	1/2	14.5+	25.0	2.0	x	x	0941 8920 013	0941 7720 013
	RSGU1. 14/20	14	9/16	14.5+	25.0	2.0	x	x	0941 8920 014	0941 7720 014
	RSGU1. 15/20	15	5/8	14.5+	25.0	2.0	x	x	0941 8920 015	0941 7720 015
	RSGU1. 16/20	16	5/8	14.5+	25.0	2.0	x	x	0941 8920 016	0941 7720 016
	RSGU1. 18/20	18	3/4	14.5+	25.0	2.0	x	x	0941 8920 018	0941 7720 018
	RSGU1. 19/20	19	3/4	14.5+	25.0	2.0	x	x	0941 8920 019	0941 7720 019
	RSGU1. 20/20	20	13/16	14.5+	25.0	2.0	x	x	0941 8920 020	0941 7720 020
	RSGU1. 22/20	22	7/8	14.5+	25.0	2.0	x	x	0941 8920 022	0941 7720 022
	RSGU1. 23/20	23	7/8	14.5+	25.0	2.0	x	x	0941 8920 023	0941 7720 023
	RSGU1. 24/20	24	15/16	14.5+	25.0	2.0	x	x	0941 8920 024	0941 7720 024
	RSGU1. 25/20	25	1	14.5+	25.0	2.0	x	x	0941 8920 025	0941 7720 025
	RSGU1. 28/20	28	11/8	14.5+	25.0	2.0	x	x	0941 8920 028	0941 7720 028
	RSGU1. 30/20	30	13/16	14.5+	25.0	2.0	x	x	0941 8920 030	0941 7720 030
	RSGU1. 32/20	32	11/4	14.5+	25.0	2.0	x	x	0941 8920 032	0941 7720 032
	RSGU1. 34/20	34	15/16	14.5+	25.0	2.0	x	x	0941 8920 034	0941 7720 034
	RSGU1. 35/20	35	13/8	14.5+	25.0	2.0	x	x	0941 8920 035	0941 7720 035
	RSGU1. 36/20	36	17/16	14.5+	25.0	2.0	x	x	0941 8920 036	0941 7720 036
	RSGU1. 38/20	38	11/2	14.5+	25.0	2.0	x	x	0941 8920 038	0941 7720 038
RSGU1. 40/20	40	19/16	14.5+	25.0	2.0	x	x	0941 8920 040	0941 7720 040	

Ширина ленты 9 мм и 25 мм по запросу

Другие диаметры по запросу



См. стр. 182.

## RSGU 0



## NORMAFIX® RSGU 0

Шир. ленты	Наименов.	Размерность		h1 <sup>2</sup> ~	b1	s2	EPDM	Сили-кон	W1	W5
		в мм	в дюймах						Артикул	Артикул
12	RSGU0. 6/12	6	1/4	8.0+	15.0	1.2	x	x	0940 8912 006	0940 7712 006
	RSGU0. 8/12	8	5/16	8.0+	15.0	1.2	x	x	0940 8912 008	0940 7712 008
	RSGU0. 10/12	10	3/8	8.0+	15.0	1.2	x	x	0940 8912 010	0940 7712 010
	RSGU0. 12/12	12	1/2	8.0+	15.0	1.2	x	x	0940 8912 012	0940 7712 012
	RSGU0. 13/12	13	1/2	8.0+	15.0	1.2	x	x	0940 8912 013	0940 7712 013
	RSGU0. 14/12	14	9/16	8.0+	15.0	1.2	x	x	0940 8912 014	0940 7712 014
	RSGU0. 15/12	15	5/8	8.0+	15.0	1.2	x	x	0940 8912 015	0940 7712 015
	RSGU0. 16/12	16	5/8	8.0+	15.0	1.2	x	x	0940 8912 016	0940 7712 016
	RSGU0. 18/12	18	3/4	8.0+	15.0	1.2	x	x	0940 8912 018	0940 7712 018
	RSGU0. 19/12	19	3/4	8.0+	15.0	1.2	x	x	0940 8912 019	0940 7712 019
	RSGU0. 20/12	20	13/16	8.0+	15.0	1.2	x	x	0940 8912 020	0940 7712 020
	RSGU0. 21/12	21	13/16	8.0+	15.0	1.2	x	x	0940 8912 021	0940 7712 021
RSGU0. 22/12	22	7/8	8.0+	15.0	1.2	x	x	0940 8912 022	0940 7712 022	
15	RSGU0. 6/15	6	1/4	11.2+	18.5	1.5	x	x	0940 8915 006	0940 7715 006
	RSGU0. 8/15	8	5/16	11.2+	18.5	1.5	x	x	0940 8915 008	0940 7715 008
	RSGU0. 10/15	10	3/8	11.2+	18.5	1.5	x	x	0940 8915 010	0940 7715 010
	RSGU0. 12/15	12	1/2	11.2+	18.5	1.5	x	x	0940 8915 012	0940 7715 012
	RSGU0. 13/15	13	1/2	11.2+	18.5	1.5	x	x	0940 8915 013	0940 7715 013
	RSGU0. 14/15	14	9/16	11.2+	18.5	1.5	x	x	0940 8915 014	0940 7715 014
	RSGU0. 15/15	15	5/8	11.2+	18.5	1.5	x	x	0940 8915 015	0940 7715 015
	RSGU0. 16/15	16	5/8	11.2+	18.5	1.5	x	x	0940 8915 016	0940 7715 016
	RSGU0. 18/15	18	3/4	11.2+	18.5	1.5	x	x	0940 8915 018	0940 7715 018
	RSGU0. 19/15	19	3/4	11.2+	18.5	1.5	x	x	0940 8915 019	0940 7715 019
	RSGU0. 20/15	20	13/16	11.2+	18.5	1.5	x	x	0940 8915 020	0940 7715 020
	RSGU0. 21/15	21	13/16	11.2+	18.5	1.5	x	x	0940 8915 021	0940 7715 021
	RSGU0. 22/15	22	7/8	11.2+	18.5	1.5	x	x	0940 8915 022	0940 7715 022
	RSGU0. 23/15	23	7/8	11.2+	18.5	1.5	x	x	0940 8915 023	0940 7715 023
	RSGU0. 25/15	25	1	11.2+	18.5	1.5	x	x	0940 8915 025	0940 7715 025
	RSGU0. 26/15	26	11/16	11.2+	18.5	1.5	x	x	0940 8915 026	0940 7715 026
	RSGU0. 28/15	28	11/8	11.2+	18.5	1.5	x	x	0940 8915 028	0940 7715 028
	RSGU0. 30/15	30	13/16	11.2+	18.5	1.5	x	x	0940 8915 030	0940 7715 030
RSGU0. 32/15	32	11/4	11.2+	18.5	1.5	x	x	0940 8915 032	0940 7715 032	
RSGU0. 34/15	34	15/16	11.2+	18.5	1.5	x	x	0940 8915 034	0940 7715 034	
RSGU0. 35/15	35	13/8	11.2+	18.5	1.5	x	x	0940 8915 035	0940 7715 035	
20	RSGU0. 10/20	10	3/8	14.5+	25.0	2.0	x	x	0940 8920 010	0940 7720 010
	RSGU0. 12/20	12	1/2	14.5+	25.0	2.0	x	x	0940 8920 012	0940 7720 012
	RSGU0. 13/20	13	1/2	14.5+	25.0	2.0	x	x	0940 8920 013	0940 7720 013
	RSGU0. 14/20	14	9/16	14.5+	25.0	2.0	x	x	0940 8920 014	0940 7720 014
	RSGU0. 15/20	15	5/8	14.5+	25.0	2.0	x	x	0940 8920 015	0940 7720 015
	RSGU0. 16/20	16	5/8	14.5+	25.0	2.0	x	x	0940 8920 016	0940 7720 016
	RSGU0. 18/20	18	3/4	14.5+	25.0	2.0	x	x	0940 8920 018	0940 7720 018
	RSGU0. 19/20	19	3/4	14.5+	25.0	2.0	x	x	0940 8920 019	0940 7720 019
	RSGU0. 20/20	20	13/16	14.5+	25.0	2.0	x	x	0940 8920 020	0940 7720 020
	RSGU0. 22/20	22	7/8	14.5+	25.0	2.0	x	x	0940 8920 022	0940 7720 022
	RSGU0. 23/20	23	7/8	14.5+	25.0	2.0	x	x	0940 8920 023	0940 7720 023
	RSGU0. 24/20	24	15/16	14.5+	25.0	2.0	x	x	0940 8920 024	0940 7720 024
	RSGU0. 25/20	25	1	14.5+	25.0	2.0	x	x	0940 8920 025	0940 7720 025
	RSGU0. 28/20	28	11/8	14.5+	25.0	2.0	x	x	0940 8920 028	0940 7720 028
	RSGU0. 30/20	30	13/16	14.5+	25.0	2.0	x	x	0940 8920 030	0940 7720 030
	RSGU0. 32/20	32	11/4	14.5+	25.0	2.0	x	x	0940 8920 032	0940 7720 032
	RSGU0. 34/20	34	15/16	14.5+	25.0	2.0	x	x	0940 8920 034	0940 7720 034
	RSGU0. 35/20	35	13/8	14.5+	25.0	2.0	x	x	0940 8920 035	0940 7720 035
RSGU0. 36/20	36	17/16	14.5+	25.0	2.0	x	x	0940 8920 036	0940 7720 036	
RSGU0. 38/20	38	11/2	14.5+	25.0	2.0	x	x	0940 8920 038	0940 7720 038	
RSGU0. 40/20	40	19/16	14.5+	25.0	2.0	x	x	0940 8920 040	0940 7720 040	

Ширина ленты 9 мм и 25 мм по запросу  
Другие диаметры по запросу



## RSGU 2



NORMAFIX® RSGU 2										
Шир. ленты	Наименов.	Размерность		h1 <sup>2</sup> ~	b1	s2	EPDM	Сили-кон	W1 Артикул	W5 Артикул
		в мм	в дюймах							
12	RSGU2. 6/12	6	1/4	8.0+	15.0	1.2	x	x	0942 8912 006	0942 7712 006
	RSGU2. 8/12	8	5/16	8.0+	15.0	1.2	x	x	0942 8912 008	0942 7712 008
	RSGU2. 10/12	10	3/8	8.0+	15.0	1.2	x	x	0942 8912 010	0942 7712 010
	RSGU2. 12/12	12	1/2	8.0+	15.0	1.2	x	x	0942 8912 012	0942 7712 012
	RSGU2. 13/12	13	1/2	8.0+	15.0	1.2	x	x	0942 8912 013	0942 7712 013
	RSGU2. 14/12	14	9/16	8.0+	15.0	1.2	x	x	0942 8912 014	0942 7712 014
	RSGU2. 15/12	15	5/8	8.0+	15.0	1.2	x	x	0942 8912 015	0942 7712 015
	RSGU2. 16/12	16	5/8	8.0+	15.0	1.2	x	x	0942 8912 016	0942 7712 016
	RSGU2. 18/12	18	3/4	8.0+	15.0	1.2	x	x	0942 8912 018	0942 7712 018
	RSGU2. 19/12	19	3/4	8.0+	15.0	1.2	x	x	0942 8912 019	0942 7712 019
	RSGU2. 20/12	20	13/16	8.0+	15.0	1.2	x	x	0942 8912 020	0942 7712 020
	RSGU2. 21/12	21	13/16	8.0+	15.0	1.2	x	x	0942 8912 021	0942 7712 021
RSGU2. 22/12	22	7/8	8.0+	15.0	1.2	x	x	0942 8912 022	0942 7712 022	
15	RSGU2. 6/15	6	1/4	11.2+	18.5	1.5	x	x	0942 8915 006	0942 7715 006
	RSGU2. 8/15	8	5/16	11.2+	18.5	1.5	x	x	0942 8915 008	0942 7715 008
	RSGU2. 10/15	10	3/8	11.2+	18.5	1.5	x	x	0942 8915 010	0942 7715 010
	RSGU2. 12/15	12	1/2	11.2+	18.5	1.5	x	x	0942 8915 012	0942 7715 012
	RSGU2. 13/15	13	1/2	11.2+	18.5	1.5	x	x	0942 8915 013	0942 7715 013
	RSGU2. 14/15	14	9/16	11.2+	18.5	1.5	x	x	0942 8915 014	0942 7715 014
	RSGU2. 15/15	15	5/8	11.2+	18.5	1.5	x	x	0942 8915 015	0942 7715 015
	RSGU2. 16/15	16	5/8	11.2+	18.5	1.5	x	x	0942 8915 016	0942 7715 016
	RSGU2. 18/15	18	3/4	11.2+	18.5	1.5	x	x	0942 8915 018	0942 7715 018
	RSGU2. 19/15	19	3/4	11.2+	18.5	1.5	x	x	0942 8915 019	0942 7715 019
	RSGU2. 20/15	20	13/16	11.2+	18.5	1.5	x	x	0942 8915 020	0942 7715 020
	RSGU2. 21/15	21	13/16	11.2+	18.5	1.5	x	x	0942 8915 021	0942 7715 021
	RSGU2. 22/15	22	7/8	11.2+	18.5	1.5	x	x	0942 8915 022	0942 7715 022
	RSGU2. 23/15	23	7/8	11.2+	18.5	1.5	x	x	0942 8915 023	0942 7715 023
	RSGU2. 25/15	25	1	11.2+	18.5	1.5	x	x	0942 8915 025	0942 7715 025
	RSGU2. 26/15	26	11/16	11.2+	18.5	1.5	x	x	0942 8915 026	0942 7715 026
	RSGU2. 28/15	28	11/8	11.2+	18.5	1.5	x	x	0942 8915 028	0942 7715 028
	RSGU2. 30/15	30	13/16	11.2+	18.5	1.5	x	x	0942 8915 030	0942 7715 030
RSGU2. 32/15	32	11/4	11.2+	18.5	1.5	x	x	0942 8915 032	0942 7715 032	
RSGU2. 34/15	34	15/16	11.2+	18.5	1.5	x	x	0942 8915 034	0942 7715 034	
RSGU2. 35/15	35	13/8	11.2+	18.5	1.5	x	x	0942 8915 035	0942 7715 035	
20	RSGU2. 10/20	10	3/8	14.5+	25.0	2.0	x	x	0942 8920 010	0942 7720 010
	RSGU2. 12/20	12	1/2	14.5+	25.0	2.0	x	x	0942 8920 012	0942 7720 012
	RSGU2. 13/20	13	1/2	14.5+	25.0	2.0	x	x	0942 8920 013	0942 7720 013
	RSGU2. 14/20	14	9/16	14.5+	25.0	2.0	x	x	0942 8920 014	0942 7720 014
	RSGU2. 15/20	15	5/8	14.5+	25.0	2.0	x	x	0942 8920 015	0942 7720 015
	RSGU2. 16/20	16	5/8	14.5+	25.0	2.0	x	x	0942 8920 016	0942 7720 016
	RSGU2. 18/20	18	3/4	14.5+	25.0	2.0	x	x	0942 8920 018	0942 7720 018
	RSGU2. 19/20	19	3/4	14.5+	25.0	2.0	x	x	0942 8920 019	0942 7720 019
	RSGU2. 20/20	20	13/16	14.5+	25.0	2.0	x	x	0942 8920 020	0942 7720 020
	RSGU2. 22/20	22	7/8	14.5+	25.0	2.0	x	x	0942 8920 022	0942 7720 022
	RSGU2. 23/20	23	7/8	14.5+	25.0	2.0	x	x	0942 8920 023	0942 7720 023
	RSGU2. 24/20	24	15/16	14.5+	25.0	2.0	x	x	0942 8920 024	0942 7720 024
	RSGU2. 25/20	25	1	14.5+	25.0	2.0	x	x	0942 8920 025	0942 7720 025
	RSGU2. 28/20	28	11/8	14.5+	25.0	2.0	x	x	0942 8920 028	0942 7720 028
	RSGU2. 30/20	30	13/16	14.5+	25.0	2.0	x	x	0942 8920 030	0942 7720 030
	RSGU2. 32/20	32	11/4	14.5+	25.0	2.0	x	x	0942 8920 032	0942 7720 032
	RSGU2. 34/20	34	15/16	14.5+	25.0	2.0	x	x	0942 8920 034	0942 7720 034
	RSGU2. 35/20	35	13/8	14.5+	25.0	2.0	x	x	0942 8920 035	0942 7720 035
RSGU2. 36/20	36	17/16	14.5+	25.0	2.0	x	x	0942 8920 036	0942 7720 036	
RSGU2. 38/20	38	11/2	14.5+	25.0	2.0	x	x	0942 8920 038	0942 7720 038	
RSGU2. 40/20	40	19/16	14.5+	25.0	2.0	x	x	0942 8920 040	0942 7720 040	

Ширина ленты 9 мм и 25 мм по запросу  
Другие диаметры по запросу

## RS 0



## NORMAFIX® RS 0

Шир. ленты	Наименов.	Размерность		d	h1 <sup>2</sup> ~	l	s	W1 Артикул	W5 Артикул
		в мм	в дюймах						
12	RS 0. 6/12	6	1/4	5.3 (M5)	6.8+	5.0	0.5	0410 8912 006	0410 7712 006
	RS 0. 8/12	8	5/16	5.3 (M5)	6.8+	5.0	0.5	0410 8912 008	0410 7712 008
	RS 0. 10/12	10	3/8	5.3 (M5)	6.8+	5.0	0.5	0410 8912 010	0410 7712 010
	RS 0. 12/12	12	1/2	5.3 (M5)	6.8+	5.0	0.5	0410 8912 012	0410 7712 012
	RS 0. 13/12	13	1/2	5.3 (M5)	6.8+	5.0	0.5	0410 8912 013	0410 7712 013
	RS 0. 14/12	14	9/16	5.3 (M5)	6.8+	5.0	0.5	0410 8912 014	0410 7712 014
	RS 0. 15/12	15	5/8	5.3 (M5)	6.8+	5.0	0.5	0410 8912 015	0410 7712 015
	RS 0. 16/12	16	5/8	5.3 (M5)	6.8+	5.0	0.5	0410 8912 016	0410 7712 016
	RS 0. 18/12	18	3/4	5.3 (M5)	6.8+	5.0	0.5	0410 8912 018	0410 7712 018
	RS 0. 19/12	19	3/4	5.3 (M5)	6.8+	5.0	0.5	0410 8912 019	0410 7712 019
	RS 0. 20/12	20	13/16	5.3 (M5)	6.8+	5.0	0.5	0410 8912 020	0410 7712 020
	RS 0. 21/12	21	13/16	5.3 (M5)	6.8+	5.0	0.5	0410 8912 021	0410 7712 021
RS 0. 22/12	22	7/8	5.3 (M5)	6.8+	5.0	0.5	0410 8912 022	0410 7712 022	
15	RS 0. 6/15	6	1/4	6.4 (M6)	9.7+	6.0	0.6	0410 8915 006	0410 7715 006
	RS 0. 8/15	8	5/16	6.4 (M6)	9.7+	6.0	0.6	0410 8915 008	0410 7715 008
	RS 0. 10/15	10	3/8	6.4 (M6)	9.7+	6.0	0.6	0410 8915 010	0410 7715 010
	RS 0. 12/15	12	1/2	6.4 (M6)	9.7+	6.0	0.6	0410 8915 012	0410 7715 012
	RS 0. 13/15	13	1/2	6.4 (M6)	9.7+	6.0	0.6	0410 8915 013	0410 7715 013
	RS 0. 14/15	14	9/16	6.4 (M6)	9.7+	6.0	0.6	0410 8915 014	0410 7715 014
	RS 0. 15/15	15	5/8	6.4 (M6)	9.7+	6.0	0.8	0410 8915 015	0410 7715 015
	RS 0. 16/15	16	5/8	6.4 (M6)	9.7+	6.0	0.8	0410 8915 016	0410 7715 016
	RS 0. 18/15	18	3/4	6.4 (M6)	9.7+	6.0	0.8	0410 8915 018	0410 7715 018
	RS 0. 19/15	19	3/4	6.4 (M6)	9.7+	6.0	0.8	0410 8915 019	0410 7715 019
	RS 0. 20/15	20	13/16	6.4 (M6)	9.7+	6.0	0.8	0410 8915 020	0410 7715 020
	RS 0. 21/15	21	13/16	6.4 (M6)	9.7+	6.0	0.8	0410 8915 021	0410 7715 021
	RS 0. 22/15	22	7/8	6.4 (M6)	9.7+	6.0	0.8	0410 8915 022	0410 7715 022
	RS 0. 23/15	23	7/8	6.4 (M6)	9.7+	6.0	0.8	0410 8915 023	0410 7715 023
	RS 0. 25/15	25	1	6.4 (M6)	9.7+	6.0	0.8	0410 8915 025	0410 7715 025
	RS 0. 26/15	26	11/16	6.4 (M6)	9.7+	6.0	0.8	0410 8915 026	0410 7715 026
	RS 0. 28/15	28	11/8	6.4 (M6)	9.7+	6.0	0.8	0410 8915 028	0410 7715 028
	RS 0. 30/15	30	13/16	6.4 (M6)	9.7+	6.0	0.8	0410 8915 030	0410 7715 030
RS 0. 32/15	32	11/4	6.4 (M6)	9.7+	6.0	0.8	0410 8915 032	0410 7715 032	
RS 0. 34/15	34	15/16	6.4 (M6)	9.7+	6.0	0.8	0410 8915 034	0410 7715 034	
RS 0. 35/15	35	13/8	6.4 (M6)	9.7+	6.0	0.8	0410 8915 035	0410 7715 035	
20	RS 0. 10/20	10	3/8	8.4 (M8)	12.5+	8.5	0.8	0410 8920 010	0410 7720 010
	RS 0. 12/20	12	1/2	8.4 (M8)	12.5+	8.5	0.8	0410 8920 012	0410 7720 012
	RS 0. 13/20	13	1/2	8.4 (M8)	12.5+	8.5	0.8	0410 8920 013	0410 7720 013
	RS 0. 14/20	14	9/16	8.4 (M8)	12.5+	8.5	0.8	0410 8920 014	0410 7720 014
	RS 0. 15/20	15	5/8	8.4 (M8)	12.5+	8.5	0.8	0410 8920 015	0410 7720 015
	RS 0. 16/20	16	5/8	8.4 (M8)	12.5+	8.5	0.8	0410 8920 016	0410 7720 016
	RS 0. 18/20	18	3/4	8.4 (M8)	12.5+	8.5	0.8	0410 8920 018	0410 7720 018
	RS 0. 19/20	19	3/4	8.4 (M8)	12.5+	8.5	0.8	0410 8920 019	0410 7720 019
	RS 0. 20/20	20	13/16	8.4 (M8)	12.5+	8.5	0.8	0410 8920 020	0410 7720 020
	RS 0. 22/20	22	7/8	8.4 (M8)	12.5+	8.5	0.8	0410 8920 022	0410 7720 022
	RS 0. 23/20	23	7/8	8.4 (M8)	12.5+	8.5	0.8	0410 8920 023	0410 7720 023
	RS 0. 24/20	24	15/16	8.4 (M8)	12.5+	8.5	0.8	0410 8920 024	0410 7720 024
	RS 0. 25/20	25	1	8.4 (M8)	12.5+	8.5	0.8	0410 8920 025	0410 7720 025
	RS 0. 28/20	28	11/8	8.4 (M8)	12.5+	8.5	1.0	0410 8920 028	0410 7720 028
	RS 0. 30/20	30	13/16	8.4 (M8)	12.5+	8.5	1.0	0410 8920 030	0410 7720 030
	RS 0. 32/20	32	11/4	8.4 (M8)	12.5+	8.5	1.0	0410 8920 032	0410 7720 032
	RS 0. 34/20	34	15/16	8.4 (M8)	12.5+	8.5	1.0	0410 8920 034	0410 7720 034
	RS 0. 35/20	35	13/8	8.4 (M8)	12.5+	8.5	1.0	0410 8920 035	0410 7720 035
RS 0. 36/20	36	17/16	8.4 (M8)	12.5+	8.5	1.0	0410 8920 036	0410 7720 036	
RS 0. 38/20	38	11/2	8.4 (M8)	12.5+	8.5	1.0	0410 8920 038	0410 7720 038	
RS 0. 40/20	40	19/16	8.4 (M8)	12.5+	8.5	1.0	0410 8920 040	0410 7720 040	

Ширина ленты 9 мм и 25 мм по запросу  
Другие диаметры по запросу

## RS 1



## NORMAFIX® RS 1

Шир. ленты	Наименов.	Размерность		d	h1 <sup>2</sup> ~	l	s	W1 Артикул	W5 Артикул
		в мм	в дюймах						
12	RS 1. 6/12	6	1/4	5.3 (M5)	6.8+	5.0	0.5	0411 8912 006	0411 7712 006
	RS 1. 8/12	8	5/16	5.3 (M5)	6.8+	5.0	0.5	0411 8912 008	0411 7712 008
	RS 1. 10/12	10	3/8	5.3 (M5)	6.8+	5.0	0.5	0411 8912 010	0411 7712 010
	RS 1. 12/12	12	1/2	5.3 (M5)	6.8+	5.0	0.5	0411 8912 012	0411 7712 012
	RS 1. 13/12	13	1/2	5.3 (M5)	6.8+	5.0	0.5	0411 8912 013	0411 7712 013
	RS 1. 14/12	14	9/16	5.3 (M5)	6.8+	5.0	0.5	0411 8912 014	0411 7712 014
	RS 1. 15/12	15	5/8	5.3 (M5)	6.8+	5.0	0.5	0411 8912 015	0411 7712 015
	RS 1. 16/12	16	5/8	5.3 (M5)	6.8+	5.0	0.5	0411 8912 016	0411 7712 016
	RS 1. 18/12	18	3/4	5.3 (M5)	6.8+	5.0	0.5	0411 8912 018	0411 7712 018
	RS 1. 19/12	19	3/4	5.3 (M5)	6.8+	5.0	0.5	0411 8912 019	0411 7712 019
	RS 1. 20/12	20	13/16	5.3 (M5)	6.8+	5.0	0.5	0411 8912 020	0411 7712 020
	RS 1. 21/12	21	13/16	5.3 (M5)	6.8+	5.0	0.5	0411 8912 021	0411 7712 021
RS 1. 22/12	22	7/8	5.3 (M5)	6.8+	5.0	0.5	0411 8912 022	0411 7712 022	
15	RS 1. 6/15	6	1/4	6.4 (M6)	9.7+	6.0	0.6	0411 8915 006	0411 7715 006
	RS 1. 8/15	8	5/16	6.4 (M6)	9.7+	6.0	0.6	0411 8915 008	0411 7715 008
	RS 1. 10/15	10	3/8	6.4 (M6)	9.7+	6.0	0.6	0411 8915 010	0411 7715 010
	RS 1. 12/15	12	1/2	6.4 (M6)	9.7+	6.0	0.6	0411 8915 012	0411 7715 012
	RS 1. 13/15	13	1/2	6.4 (M6)	9.7+	6.0	0.6	0411 8915 013	0411 7715 013
	RS 1. 14/15	14	9/16	6.4 (M6)	9.7+	6.0	0.8	0411 8915 014	0411 7715 014
	RS 1. 15/15	15	5/8	6.4 (M6)	9.7+	6.0	0.8	0411 8915 015	0411 7715 015
	RS 1. 16/15	16	5/8	6.4 (M6)	9.7+	6.0	0.8	0411 8915 016	0411 7715 016
	RS 1. 18/15	18	3/4	6.4 (M6)	9.7+	6.0	0.8	0411 8915 018	0411 7715 018
	RS 1. 19/15	19	3/4	6.4 (M6)	9.7+	6.0	0.8	0411 8915 019	0411 7715 019
	RS 1. 20/15	20	13/16	6.4 (M6)	9.7+	6.0	0.8	0411 8915 020	0411 7715 020
	RS 1. 21/15	21	13/16	6.4 (M6)	9.7+	6.0	0.8	0411 8915 021	0411 7715 021
	RS 1. 22/15	22	7/8	6.4 (M6)	9.7+	6.0	0.8	0411 8915 022	0411 7715 022
	RS 1. 23/15	23	7/8	6.4 (M6)	9.7+	6.0	0.8	0411 8915 023	0411 7715 023
	RS 1. 25/15	25	1	6.4 (M6)	9.7+	6.0	0.8	0411 8915 025	0411 7715 025
	RS 1. 26/15	26	11/16	6.4 (M6)	9.7+	6.0	0.8	0411 8915 026	0411 7715 026
	RS 1. 28/15	28	11/8	6.4 (M6)	9.7+	6.0	0.8	0411 8915 028	0411 7715 028
	RS 1. 30/15	30	13/16	6.4 (M6)	9.7+	6.0	0.8	0411 8915 030	0411 7715 030
RS 1. 32/15	32	11/4	6.4 (M6)	9.7+	6.0	0.8	0411 8915 032	0411 7715 032	
RS 1. 34/15	34	15/16	6.4 (M6)	9.7+	6.0	0.8	0411 8915 034	0411 7715 034	
RS 1. 35/15	35	13/8	6.4 (M6)	9.7+	6.0	0.8	0411 8915 035	0411 7715 035	
20	RS 1. 10/20	10	3/8	8.4 (M8)	12.5+	8.5	0.8	0411 8920 009	0411 7720 010
	RS 1. 12/20	12	1/2	8.4 (M8)	12.5+	8.5	0.8	0411 8920 011	0411 7720 012
	RS 1. 13/20	13	1/2	8.4 (M8)	12.5+	8.5	0.8	0411 8920 012	0411 7720 013
	RS 1. 14/20	14	9/16	8.4 (M8)	12.5+	8.5	0.8	0411 8920 013	0411 7720 014
	RS 1. 15/20	15	5/8	8.4 (M8)	12.5+	8.5	0.8	0411 8920 014	0411 7720 015
	RS 1. 16/20	16	5/8	8.4 (M8)	12.5+	8.5	0.8	0411 8920 015	0411 7720 016
	RS 1. 18/20	18	3/4	8.4 (M8)	12.5+	8.5	0.8	0411 8920 017	0411 7720 018
	RS 1. 19/20	19	3/4	8.4 (M8)	12.5+	8.5	0.8	0411 8920 018	0411 7720 019
	RS 1. 20/20	20	13/16	8.4 (M8)	12.5+	8.5	0.8	0411 8920 019	0411 7720 020
	RS 1. 22/20	22	7/8	8.4 (M8)	12.5+	8.5	0.8	0411 8920 021	0411 7720 022
	RS 1. 23/20	23	7/8	8.4 (M8)	12.5+	8.5	0.8	0411 8920 022	0411 7720 023
	RS 1. 24/20	24	15/16	8.4 (M8)	12.5+	8.5	0.8	0411 8920 023	0411 7720 024
	RS 1. 25/20	25	1	8.4 (M8)	12.5+	8.5	0.8	0411 8920 024	0411 7720 025
	RS 1. 28/20	28	11/8	8.4 (M8)	12.5+	8.5	0.8	0411 8920 027	0411 7720 028
	RS 1. 30/20	30	13/16	8.4 (M8)	12.5+	8.5	1.0	0411 8920 029	0411 7720 030
	RS 1. 32/20	32	11/4	8.4 (M8)	12.5+	8.5	1.0	0411 8920 032	0411 7720 032
	RS 1. 34/20	34	15/16	8.4 (M8)	12.5+	8.5	1.0	0411 8920 034	0411 7720 034
	RS 1. 35/20	35	13/8	8.4 (M8)	12.5+	8.5	1.0	0411 8920 035	0411 7720 035
	RS 1. 36/20	36	17/16	8.4 (M8)	12.5+	8.5	1.0	0411 8920 036	0411 7720 036
	RS 1. 38/20	38	11/2	8.4 (M8)	12.5+	8.5	1.0	0411 8920 038	0411 7720 038
RS 1. 40/20	40	19/16	8.4 (M8)	12.5+	8.5	1.0	0411 8920 040	0411 7720 040	

Ширина ленты 9 мм и 25 мм по запросу  
Другие диаметры по запросу

## RS 2



## NORMAFIX® RS 2

Шир. ленты	Наименов.	Размерность		d	h1 <sup>2</sup> ~	l	s	W1 Артикул	W5 Артикул
		в мм	в дюймах						
12	RS 2. 6/12	6	1/4	4.3 (M4)	4.7+	3.8	0.4	0412 8912 006	0412 7712 006
	RS 2. 8/12	8	5/16	4.3 (M4)	4.7+	3.8	0.4	0412 8912 008	0412 7712 008
	RS 2. 10/12	10	3/8	5.3 (M5)	6.8+	5.0	0.5	0412 8912 010	0412 7712 010
	RS 2. 12/12	12	1/2	5.3 (M5)	6.8+	5.0	0.5	0412 8912 012	0412 7712 012
	RS 2. 13/12	13	1/2	4.3 (M4)	4.7+	3.8	0.4	0412 8912 013	0412 7712 013
	RS 2. 14/12	14	9/16	4.3 (M4)	4.7+	3.8	0.4	0412 8912 014	0412 7712 014
	RS 2. 15/12	15	5/8	4.3 (M4)	4.7+	3.8	0.4	0412 8912 015	0412 7712 015
	RS 2. 16/12	16	5/8	5.3 (M5)	6.8+	5.0	0.5	0412 8912 016	0412 7712 016
	RS 2. 18/12	18	3/4	5.3 (M5)	6.8+	5.0	0.5	0412 8912 018	0412 7712 018
	RS 2. 19/12	19	3/4	4.3 (M4)	4.7+	3.8	0.4	0412 8912 019	0412 7712 019
	RS 2. 20/12	20	13/16	4.3 (M4)	4.7+	3.8	0.4	0412 8912 020	0412 7712 020
	RS 2. 21/12	21	13/16	4.3 (M4)	4.7+	3.8	0.4	0412 8912 021	0412 7712 021
RS 2. 22/12	22	7/8	5.3 (M5)	6.8+	5.0	0.5	0412 8912 022	0412 7712 022	
15	RS 2. 6/15	6	1/4	6.4 (M6)	9.7+	6.0	0.6	0412 8915 006	0412 7715 006
	RS 2. 8/15	8	5/16	6.4 (M6)	9.7+	6.0	0.6	0412 8915 008	0412 7715 008
	RS 2. 10/15	10	3/8	6.4 (M6)	9.7+	6.0	0.6	0412 8915 010	0412 7715 010
	RS 2. 12/15	12	1/2	6.4 (M6)	9.7+	6.0	0.8	0412 8915 012	0412 7715 012
	RS 2. 13/15	13	1/2	6.4 (M6)	9.7+	6.0	0.8	0412 8915 013	0412 7715 013
	RS 2. 14/15	14	9/16	6.4 (M6)	9.7+	6.0	0.8	0412 8915 014	0412 7715 014
	RS 2. 15/15	15	5/8	6.4 (M6)	9.7+	6.0	0.8	0412 8915 015	0412 7715 015
	RS 2. 16/15	16	5/8	6.4 (M6)	9.7+	6.0	0.8	0412 8915 016	0412 7715 016
	RS 2. 18/15	18	3/4	6.4 (M6)	9.7+	6.0	0.8	0412 8915 018	0412 7715 018
	RS 2. 19/15	19	3/4	6.4 (M6)	9.7+	6.0	0.8	0412 8915 019	0412 7715 019
	RS 2. 20/15	20	13/16	6.4 (M6)	9.7+	6.0	0.8	0412 8915 020	0412 7715 020
	RS 2. 21/15	21	13/16	6.4 (M6)	9.7+	6.0	0.8	0412 8915 021	0412 7715 021
	RS 2. 22/15	22	7/8	6.4 (M6)	9.7+	6.0	0.8	0412 8915 022	0412 7715 022
	RS 2. 23/15	23	7/8	6.4 (M6)	9.7+	6.0	0.8	0412 8915 023	0412 7715 023
	RS 2. 25/15	25	1	6.4 (M6)	9.7+	6.0	0.8	0412 8915 025	0412 7715 025
	RS 2. 26/15	26	11/16	6.4 (M6)	9.7+	6.0	0.8	0412 8915 026	0412 7715 026
	RS 2. 28/15	28	11/8	6.4 (M6)	9.7+	6.0	0.8	0412 8915 028	0412 7715 028
RS 2. 30/15	30	13/16	6.4 (M6)	9.7+	6.0	0.8	0412 8915 030	0412 7715 030	
RS 2. 32/15	32	11/4	6.4 (M6)	9.7+	6.0	0.8	0412 8915 032	0412 7715 032	
RS 2. 34/15	34	15/16	6.4 (M6)	9.7+	6.0	0.8	0412 8915 034	0412 7715 034	
RS 2. 35/15	35	13/8	6.4 (M6)	9.7+	6.0	0.8	0412 8915 035	0412 7715 035	
20	RS 2. 10/20	10	3/8	8.4 (M8)	12.5+	8.5	0.8	0412 8920 010	0412 7720 010
	RS 2. 12/20	12	1/2	8.4 (M8)	12.5+	8.5	0.8	0412 8920 012	0412 7720 012
	RS 2. 13/20	13	1/2	8.4 (M8)	12.5+	8.5	0.8	0412 8920 013	0412 7720 013
	RS 2. 14/20	14	9/16	8.4 (M8)	12.5+	8.5	0.8	0412 8920 014	0412 7720 014
	RS 2. 15/20	15	5/8	8.4 (M8)	12.5+	8.5	0.8	0412 8920 015	0412 7720 015
	RS 2. 16/20	16	5/8	8.4 (M8)	12.5+	8.5	0.8	0412 8920 016	0412 7720 016
	RS 2. 18/20	18	3/4	8.4 (M8)	12.5+	8.5	0.8	0412 8920 018	0412 7720 018
	RS 2. 19/20	19	3/4	8.4 (M8)	12.5+	8.5	0.8	0412 8920 019	0412 7720 019
	RS 2. 20/20	20	13/16	8.4 (M8)	12.5+	8.5	0.8	0412 8920 020	0412 7720 020
	RS 2. 22/20	22	7/8	8.4 (M8)	12.5+	8.5	0.8	0412 8920 022	0412 7720 022
	RS 2. 23/20	23	7/8	8.4 (M8)	12.5+	8.5	0.8	0412 8920 023	0412 7720 023
	RS 2. 24/20	24	15/16	8.4 (M8)	12.5+	8.5	0.8	0412 8920 024	0412 7720 024
	RS 2. 25/20	25	1	8.4 (M8)	12.5+	8.5	0.8	0412 8920 025	0412 7720 025
	RS 2. 28/20	28	11/8	8.4 (M8)	12.5+	8.5	1.0	0412 8920 028	0412 7720 028
	RS 2. 30/20	30	13/16	8.4 (M8)	12.5+	8.5	1.0	0412 8920 030	0412 7720 030
	RS 2. 32/20	32	11/4	8.4 (M8)	12.5+	8.5	1.0	0412 8920 032	0412 7720 032
	RS 2. 34/20	34	15/16	8.4 (M8)	12.5+	8.5	1.0	0412 8920 034	0412 7720 034
	RS 2. 35/20	35	13/8	8.4 (M8)	12.5+	8.5	1.0	0412 8920 035	0412 7720 035
	RS 2. 36/20	36	17/16	8.4 (M8)	12.5+	8.5	1.0	0412 8920 036	0412 7720 036
RS 2. 38/20	38	11/2	8.4 (M8)	12.5+	8.5	1.0	0412 8920 038	0412 7720 038	
RS 2. 40/20	40	19/16	8.4 (M8)	12.5+	8.5	1.0	0412 8920 040	0412 7720 040	

Ширина ленты 9 мм и 25 мм по запросу  
Другие диаметры по запросу

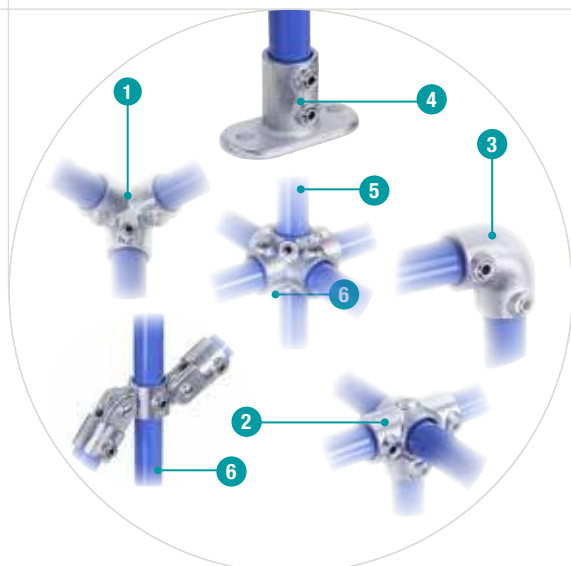

- 1 Отвод 90°, 3 выхода
- 2 Тройник с боковыми отводами
- 3 Отвод 90°
- 4 Опорный фланец
- 5 Тройник с четырьмя выходами
- 6 Двухповоротная комбинация

## Трубные фитинги для систем безопасности

Изготовлены из ковкого оцинкованного железа для обеспечения прочности, качества и надежности соединения. Трубные фитинги NORMA легко монтируются на трубы и обеспечивают безопасность системы.



NORMAFIX®

### Преимущества

- Винт из нержавеющей стали
- Выдерживает нагрузку до 1500 Н/м
- Отсутствие сварки, не требуется получение пожарных разрешений
- Отсутствие резьбы, болтов
- Возможен монтаж с помощью торцевого гаечного ключа
- Универсальная система, позволяющая проводить изменения на объекте
- Возможна покраска

### Применение

- Поручни
- Перила/Защитные барьеры
- Защита от падения
- Другие применения для обеспечения безопасности
- Фиксация перил
- Машинные предохранительные приспособления
- Игровые площадки

### Материалы

- Ковкое оцинкованное железо

### Соединительная муфта

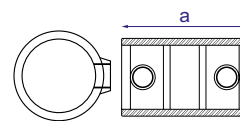

#### NORMAFIX® СОЕДИНИТЕЛЬНАЯ МУФТА

Наименование	Наружн. Ø зажима (мм)	Внутр. Ø зажима (мм)	a мм	Вес (грамм за шт.)	Ковкое оцинкованное железо Артикул
SLEEVE JOINT 42.4	42.4	32	100	0.560	0819 6301 042
SLEEVE JOINT 48.3	48.3	40	100	0.590	0819 6301 048

Другие диаметры по запросу



См. стр. 191.

### Расширительный соединитель

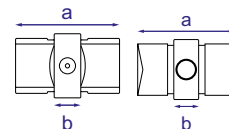

#### NORMAFIX® РАСШИРИТЕЛЬНЫЙ СОЕДИНИТЕЛЬ

Наименование	Наружн. Ø зажима (мм)	Внутр. Ø зажима (мм)	a мм	b мм	Вес (грамм за шт.)	Ковкое оцинкованное железо Артикул
EXPANDING CONNECTOR 33.7	33.7	25	78	20	0.250	0819 6302 034
EXPANDING CONNECTOR 42.4	42.4	32	78	20	0.360	0819 6302 042
EXPANDING CONNECTOR 48.3	48.3	40	78	20	0.490	0819 6302 048



См. стр. 191.

### Отвод 90°

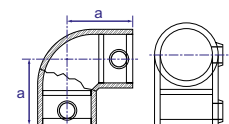

#### NORMAFIX® 90° ОТВОД

Наименов.	Наружн. Ø зажима (мм)	Внутр. Ø зажима (мм)	a мм	Вес (грамм за шт.)	Ковкое оцинкованное железо Артикул
90° ELBOW 33.7	33.7	25	46	0.380	0819 6303 034
90° ELBOW 42.4	42.4	32	60	0.630	0819 6303 042
90° ELBOW 48.3	48.3	40	68	0.740	0819 6303 048

Другие диаметры по запросу



См. стр. 191.

### Короткий тройник

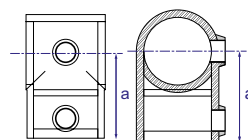

#### NORMAFIX® КОРОТКИЙ ТРОЙНИК

Наименов.	Наружн. Ø зажима (мм)	Внутр. Ø зажима (мм)	a мм	Вес (грамм за шт.)	Ковкое оцинкованное железо Артикул
SHORT TEE 33.7	33.7	25	46	0.320	0819 6304 034
SHORT TEE 42.4	42.4	32	60	0.510	0819 6304 042
SHORT TEE 48.3	48.3	40	68	0.610	0819 6304 048

Другие диаметры по запросу



См. стр. 191.

### Длинный тройник

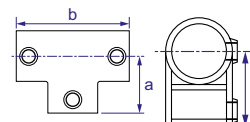

#### NORMAFIX® ДЛИННЫЙ ТРОЙНИК

Наименов.	Наружн. Ø зажима (мм)	Внутр. Ø зажима (мм)	a мм	b мм	Вес (грамм за шт.)	Ковкое оцинкованное железо Артикул
LONG TEE 33.7	33.7	25	46	92	0.540	0819 6305 034
LONG TEE 42.4	42.4	32	60	120	0.840	0819 6305 042
LONG TEE 48.3	48.3	40	68	135	1.050	0819 6305 048

Другие диаметры по запросу



См. стр. 191.

### Настенный фланец

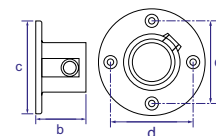

#### NORMAFIX® НАСТЕННЫЙ ФЛАНЕЦ

Наименов.	Наружн. Ø зажима (мм)	Внутр. Ø зажима (мм)	b мм	c мм	d мм	Вес (грамм за шт.)	Ковкое оцинкованное железо Артикул
WALL FLANGE 33.7	33.7	25	48	89	65	0.490	0819 6306 034
WALL FLANGE 42.4	42.4	32	51	102	76	0.700	0819 6306 042
WALL FLANGE 48.3	48.3	40	59	114	88.5	0.880	0819 6306 048

Другие диаметры по запросу



См. стр. 191.



### Опорный фланец

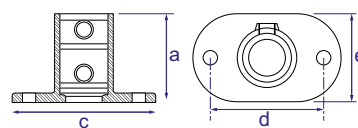

#### NORMAFIX® ОПОРНЫЙ ФЛАНЕЦ

Наименование	Наружн. Ø зажима (мм)	Внутр. Ø зажима (мм)	a мм	c мм	d мм	e мм	Вес (грамм за шт.)	Ковкое оцинкованное железо Артикул
RAILING BASE FLANGE 33.7	33.7	25	71	127	89	62	0.770	0819 6307 034
RAILING BASE FLANGE 42.4	42.4	32	84	139	101	72	1.030	0819 6307 042
RAILING BASE FLANGE 48.3	48.3	40	89	152	114	86	1.270	0819 6307 048

Другие диаметры по запросу



См. стр. 191.

### Поручневый кронштейн

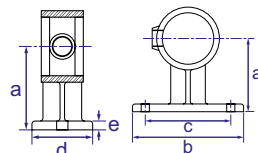

#### NORMAFIX® ПОРУЧНЕВЫЙ КРОНШТЕЙН

Наименование	Наружн. Ø зажима (мм)	Внутр. Ø зажима (мм)	a мм	b мм	c мм	d мм	e мм	Вес (грамм за шт.)	Ковкое оцинкован. железо Артикул
HANDRAIL BRACKET 33.7	33.7	25	57	80	62	44	7	0.380	0819 6308 034
HANDRAIL BRACKET 42.4	42.4	32	62	102	82.5	45	7	0.510	0819 6308 042
HANDRAIL BRACKET 48.3	48.3	40	70	107	82.5	50	7	0.610	0819 6308 048

Другие диаметры по запросу



См. стр. 191.

### Отвод 90°, 3 выхода

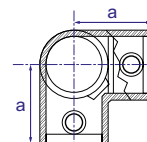

#### NORMAFIX® ОТВОД 90°, 3 ВЫХОДА

Наименование	Наружн. Ø зажима (мм)	Внутр. Ø зажима (мм)	a мм	Вес (грамм за шт.)	Ковкое оцинкованное железо Артикул
3 WAYS 90° ELBOW 33.7	33.7	25	48	0.520	0819 6309 034
3 WAYS 90° ELBOW 42.4	42.4	32	60	0.850	0819 6309 042
3 WAYS 90° ELBOW 48.3	48.3	40	68	1.030	0819 6309 048

Другие диаметры по запросу



См. стр. 191.

### Угловой C/W разветвитель

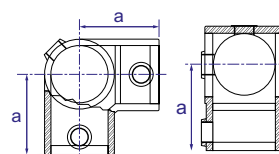

#### NORMAFIX® УГЛОВОЙ C/W РАЗВЕТВИТЕЛЬ

Наименование	Наружн. Ø зажима (мм)	Внутр. Ø зажима (мм)	a мм	Вес (грамм за шт.)	Ковкое оцинкованное железо Артикул
CORNER C/W THROUGH TUBE 33.7	33.7	25	46	0.410	0819 6310 034
CORNER C/W THROUGH TUBE 42.4	42.4	32	60	0.620	0819 6310 042
CORNER C/W THROUGH TUBE 48.3	48.3	40	68	0.780	0819 6310 048

Другие диаметры по запросу



См. стр. 191.

### Муфта с двумя переходами

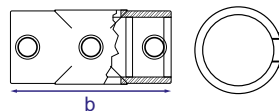

#### NORMAFIX® МУФТА С ДВУМЯ ПЕРЕХОДАМИ

Наименование	Наружн. Ø зажима (мм)	Внутр. Ø зажима (мм)	a мм	Вес (грамм за шт.)	Ковкое оцинкованное железо Артикул
TWO SOCKET CROSS 33.7	33.7	25	92	0.410	0819 6311 034
TWO SOCKET CROSS 42.4	42.4	32	120	0.640	0819 6311 042
TWO SOCKET CROSS 48.3	48.3	40	135	0.770	0819 6311 048

Другие диаметры по запросу



См. стр. 191.

### Тройник с боковыми выходами

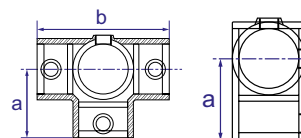

#### NORMAFIX® ТРОЙНИК С БОКОВЫМИ ВЫХОДАМИ

Наименование	Наружн. Ø зажима (мм)	Внутр. Ø зажима (мм)	a мм	b мм	Вес (грамм за шт.)	Ковкое оцинкованное железо Артикул
SIDE OUTLET TEE 33.7	33.7	25	46	92	0.470	0819 6312 034
SIDE OUTLET TEE 42.4	42.4	32	60	120	0.790	0819 6312 042
SIDE OUTLET TEE 48.3	48.3	40	68	136	0.980	0819 6312 048

Другие диаметры по запросу



См. стр. 191.

### Центральный переходник с четырьмя выходами

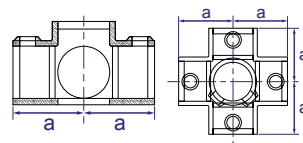

#### NORMAFIX® ЦЕНТРАЛЬНЫЙ ПЕРЕХОДНИК С ЧЕТЫРЬМЯ ВЫХОДАМИ

Наименование	Наружн. Ø зажима (мм)	Внутр. Ø зажима (мм)	a мм	Вес (грамм за шт.)	Ковкое оцинкованное железо Артикул
FOUR WAY CROSS AND CENTER 33.7	33.7	25	46	0.63	0819 6313 034
FOUR WAY CROSS AND CENTER 42.4	42.4	32	60	1.00	0819 6313 044
FOUR WAY CROSS AND CENTER 48.3	48.3	40	68	1.33	0319 6313 048

Другие диаметры по запросу



См. стр. 191.

### Фиксирующая муфта

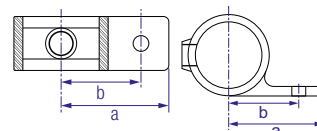

#### NORMAFIX® ФИКСИРУЮЩАЯ МУФТА

Наименование	Наружн. Ø зажима (мм)	Внутр. Ø зажима (мм)	a мм	b мм	Вес (грамм за шт.)	Ковкое оцинкованное железо Артикул
FIXING PAD 42.4	42.4	32	70	52	0.340	0819 6314 042
FIXING PAD 48.3	48.3	40	68	135	1.050	0819 6314 048

Другие диаметры по запросу



См. стр. 191.

### Двойное крепление на стену

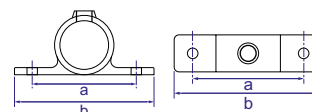

#### NORMAFIX® ДВОЙНОЕ КРЕПЛЕНИЕ НА СТЕНУ

Наименование	Наружн. Ø зажима (мм)	Внутр. Ø зажима (мм)	a мм	b мм	Вес (грамм за шт.)	Ковкое оцинкованное железо Артикул
DOUBLE WALL COUPLER 42.4	42.4	32	95	130	0.410	0819 6315 042
DOUBLE WALL COUPLER 48.3	48.3	40	104	140	0.470	0819 6315 048

Другие диаметры по запросу



См. стр. 191.

### Вставной соединитель

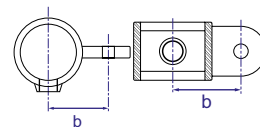

#### NORMAFIX® ВСТАВНОЙ СОЕДИНИТЕЛЬ

Наименование	Наружн. Ø зажима (мм)	Внутр. Ø зажима (мм)	b мм	Вес (грамм за шт.)	Ковкое оцинкованное железо Артикул
MALE SWIVEL 42.4	42.4	32	48	0.350	0819 6316 042
MALE SWIVEL 48.3	48.3	40	53	0.400	0819 6316 048

Другие диаметры по запросу



См. стр. 191.

### Обхватывающий соединитель

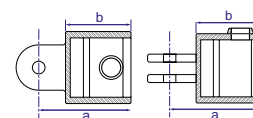

#### NORMAFIX® ОБХВАТЫВАЮЩИЙ СОЕДИНИТЕЛЬ

Наименование	Наружн. Ø зажима (мм)	Внутр. Ø зажима (мм)	a мм	b мм	Вес (грамм за шт.)	Ковкое оцинкованное железо Артикул
FEMALE SWIVEL 42.4	42.4	32	69	46	0.470	0819 6317 042
FEMALE SWIVEL 48.3	48.3	40	77	55	0.540	0819 6317 048

Другие диаметры по запросу



См. стр. 191.

### Глазок

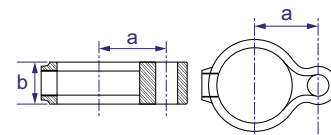

#### NORMAFIX® ГЛАЗОК

Наименование	Наружн. Ø зажима (мм)	Внутр. Ø зажима (мм)	a мм	b мм	Вес (грамм за шт.)	Ковкое оцинкованное железо Артикул
GATE EYE 42.4	42.4	32	38	25	0.190	0819 6318 042
GATE EYE 48.3	48.3	40	41	25	0.220	0819 6318 048

Другие диаметры по запросу



См. стр. 191.

### Петля

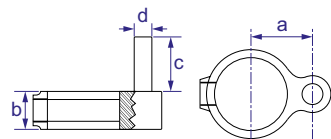

#### NORMAFIX® ПЕТЛЯ

Наименование	Наружн. Ø зажима (мм)	Внутр. Ø зажима (мм)	a мм	b мм	c мм	d мм	Вес (грамм за шт.)	Ковкое оцинкованное железо Артикул
GATE HINGE 42.4	42.4	32	38	25	38	12	0.290	0819 6319 042
GATE HINGE 48.3	48.3	40	25	25	38	12	0.310	0819 6319 048

Другие диаметры по запросу

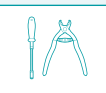

См. стр. 191.

### Двойной вставной соединитель поворотный

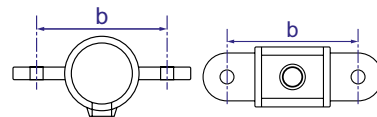

**NORMAFIX® ДВОЙНОЙ ВСТАВНОЙ СОЕДИНИТЕЛЬ ПОВОРОТНЫЙ**

Наименование	Наружн. Ø зажима (мм)	Внутр. Ø зажима (мм)	b мм	Вес (грамм за шт.)	Ковкое оцинкованное железо Артикул
DOUBLE MALE SWIVEL 42.4	42.4	32	95	0.420	0819 6320 042
DOUBLE MALE SWIVEL 48.3	48.3	40	105	0.490	0819 6320 048

Другие диаметры по запросу



См. стр. 191.

### 90° угловой вставной соединитель поворотный

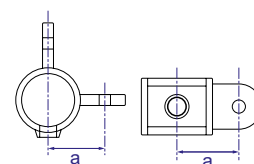

**NORMAFIX® 90° УГЛОВОЙ ВСТАВНОЙ СОЕДИНИТЕЛЬ ПОВОРОТНЫЙ**

Наименование	Наружн. Ø зажима (мм)	Внутр. Ø зажима (мм)	a мм	Вес (грамм за шт.)	Ковкое оцинкованное железо Артикул
90° CORNER MALE SWIVEL 42.4	42.4	32	48	0.410	0819 6321 042
90° CORNER MALE SWIVEL 48.3	48.3	40	53	0.470	0819 6321 048

Другие диаметры по запросу



См. стр. 191.

### 90° Поперечина

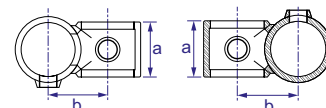

**NORMAFIX® 90° ПОПЕРЕЧИНА**

Наименование	Наружн. Ø зажима (мм)	Внутр. Ø зажима (мм)	a мм	b мм	Вес (грамм за шт.)	Материал: Ковкое оцинкованное железо Артикул
90° CROSSOVER 42.4	42.4	32	46	49.5	0.490	0819 6322 042
90° CROSSOVER 48.3	48.3	40	51	55	0.550	0819 6322 048

Другие диаметры по запросу



См. стр. 191.

### Одиная поворотная комбинация

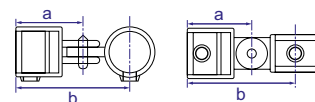

**NORMAFIX® ОДИНАРНАЯ ПОВОРОТНАЯ КОМБИНАЦИЯ**

Наименование	Наружн. Ø зажима (мм)	Внутр. Ø зажима (мм)	a мм	b мм	Вес (грамм за шт.)	Ковкое оцинкованное железо Артикул
SINGLE SWIVEL COMBINATION 42.4	42.4	32	69	117	0.830	0819 6323 042
SINGLE SWIVEL COMBINATION 48.3	48.3	40	77	130	0.890	0819 6323 048

Другие диаметры по запросу



См. стр. 191.

### Опорная поворотная комбинация

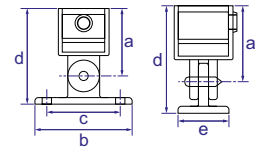

#### NORMAFIX® ОПОРНАЯ ПОВОРОТНАЯ КОМБИНАЦИЯ

Наименование	Наружн. Ø зажима (мм)	Внутр. Ø зажима (мм)	a мм	b мм	c мм	d мм	e мм	Вес (грамм за шт.)	Ковкое оцинкованное железо Артикул
BASE SWIVEL COMBINATION 42.4	42.4	32	69	112	85	98	52	0.860	0819 6324 042
BASE SWIVEL COMBINATION 48.3	48.3	40	77	112	85	109	52	0.970	0819 6324 048

Другие диаметры по запросу



См. стр. 191.

### Двухповоротная комбинация

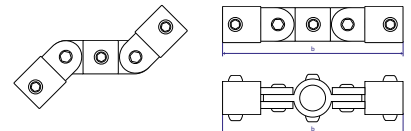

#### NORMAFIX® ДВУХПОВОРОТНАЯ КОМБИНАЦИЯ

Наименование	Наружн. Ø зажима (мм)	Внутр. Ø зажима (мм)	b мм	Вес (грамм за шт.)	Ковкое оцинкованное железо Артикул
DOUBLE SWIVEL COMBINATION 42.4	42.4	32	228	1.40	0819 6325 042
DOUBLE SWIVEL COMBINATION 48.3	48.3	40	259	1.66	0819 6325 048

Другие диаметры по запросу



См. стр. 191.

### 90° Угловая поворотная комбинация

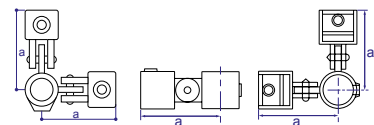

#### NORMAFIX® 90° УГЛОВАЯ ПОВОРОТНАЯ КОМБИНАЦИЯ

Наименование	Наружн. Ø зажима (мм)	Внутр. Ø зажима (мм)	a мм	Вес (грамм за шт.)	Ковкое оцинкованное железо Артикул
90° CORNER SWIVEL COMBINATION 42.4	42.4	32	117	0.440	0819 6326 042
90° CORNER SWIVEL COMBINATION 48.3	48.3	40	130	0.660	0819 6326 048

Другие диаметры по запросу



См. стр. 191.

### Короткий тройник поворотный

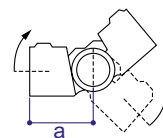

#### NORMAFIX® КОРОТКИЙ ТРОЙНИК ПОВОРОТНЫЙ

Наименование	Наружн. Ø зажима (мм)	Внутр. Ø зажима (мм)	а мм	Вес (грамм за шт.)	Ковкое оцинкованное железо Артикул
SHORT TEE SWIVEL 42.4	42.4	32	73	1.400	0819 6327 042
SHORT TEE SWIVEL 48.3	48.3	40	93	1.650	0819 6327 048

Другие диаметры по запросу



См. стр. 191.

### Хомут на тройник

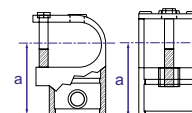

#### NORMAFIX® ХОМУТ НА ТРОЙНИК

Наименование	Наружн. Ø зажима (мм)	Внутр. Ø зажима (мм)	а мм	Вес (грамм за шт.)	Ковкое оцинкованное железо Артикул
CLAMP ON TEE 42.4	42.4	32	67	0.580	0819 6328 042
CLAMP ON TEE 48.3	48.3	40	76.5	0.680	0819 6328 048

Другие диаметры по запросу



См. стр. 191.

### Зажим для возведения изгородей

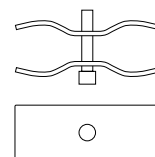

#### NORMAFIX® ЗАЖИМ ДЛЯ ВОЗВЕДЕНИЯ ИЗГОРОДЕЙ

Наименование	Наименование Диаметр в мм	Электролитный желтый пассивированный Артикул
FENCE BUILDING CLAMP	48	0819 6333 048



См. стр. 191.





- 1 2 болта для фиксации зажима
- 2 Округлая форма для надежной фиксации

## Универсальная фиксация дорожных знаков

В основном используется для крепления дорожных знаков на металлические столбы или осветительные столбы различного диаметра.



NORMAFIX®

### Преимущества

- Имеет 2 болта
- Используется с червячным хомутом

### Применение

- Дорожные знаки

### Материалы

- Алюминий

### Технические характеристики и Информация для заказа

NORMAFIX® ALU ЗАЖИМ ДЛЯ ЛЕНТЫ			
Наименование	Длина	Количество болтов	Алюминий Артикул
ALU BAND CLAMP	82	2	0560 7563 082
ALU BAND CLAMP	120	2	0560 7563 120



- 1 Прорези с обеих сторон для вставки червячного хомута

## Universal traffic sign fixation Фиксация дорожных знаков

В основном используется для крепления дорожных знаков на металлические столбы или осветительные столбы различного диаметра.

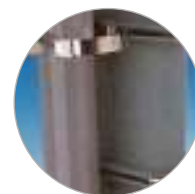

### Преимущества

- Имеет 2 болта
- Используется с червячным хомутом

### Применение

- Дорожные знаки

### Материалы

- Нержавеющая сталь

### Технические характеристики и Информация для заказа

#### NORMAFIX® UNIVERSAL UCC ЗАЖИМ

Наименование	Нержавеющая сталь Артикул
UNIVERSAL UCC CLAMP	0560 7620 000

# Соединитель для шлангов - ПОМОЩНИК В БЫТОВЫХ, КОММЕРЧЕСКИХ И ПРОМЫШЛЕННЫХ ЦЕЛЯХ

NORMAPLAST® – это ассортимент изделий NORMA® для быстрого соединения шлангов и труб, являющихся незаменимым помощником в бытовой, коммерческой и промышленной сферах.





- |   |   |
|---|---|
| <p><b>1 NORMAPLAST YN</b><br/>– Пластмассовый Y-образный переходник</p> <p><b>2 NORMAPLAST TS</b><br/>– Равный T-образный переходник вставной</p> <p><b>3 NORMAPLAST GES</b><br/>– Прямой резьбовой переходник</p> <p><b>4 NORMAPLAST TES</b><br/>– T-образный резьбовой переходник<br/>– Равный отвод – EB</p> <p><b>5 NORMAPLAST GRS</b><br/>– Прямой переходник вставной</p> | <p><b>6 NORMAPLAST WN</b><br/>– Угловой пластмассовый переходник</p> <p><b>7 NORMAPLAST GN</b><br/>– Прямой соединитель для труб</p> <p><b>8 NORMAPLAST KS</b><br/>– Крестообразный переходник вставной<br/><b>NORMAPLAST GS</b></p> <p><b>9</b> – Прямой переходник вставной</p> |
|---|---|

## Соединители для шлангов

NORMAPLAST® SV - это испытанные пластмассовые элементы соединения шлангов и труб, с помощью которых обеспечивается безопасное, надежное и недорогое соединение линий для транспортировки сред.

Соединители для шлангов и труб NORMAPLAST® SV применяются в области автомобилестроения, а также почти во всех сферах промышленности.

### Преимущества

- Высокая прочность
- Долговечность
- Малый вес
- Пригодны для повторного использования
- Сопротивление истиранию
- Высокая ударная прочность

### Применение

- Машиностроение
- Крупная бытовая техника
- Химическая пром-ть
- Системы орошения
- Пищевая промышленность
- Железнодорожная отрасль
- Сельхозтехника
- Строительные машины
- Производство двигателей
- Насосы и фильтры

### Материалы

Материалы	PP	POM	PA6	PA со стекловолокном
<b>Механич. свойства</b>	Morlen HP501H	Полиацетальный сополимер станд. материал соединители для шлангов	Полиамид неармированный станд. материал резьбовые соединители	Полиамид армированный станд. материал соединители для труб
<b>Рабочая темп-ра</b>	0°C до +80°C кратковременно (до 1ч) макс. +100°C	-40°C до 80°C, кратковременно (до 1ч) 110°C	-40°C до 90°C, кратковременно (до 1ч) 120°C	-40°C до 120°C, кратковременно (до 1ч) 150°C
<b>Макс. допустимое давление</b>	10бар	10бар	10бар	10бар

Применение	Рекомендуем. материалы
Пищевая пром-ть / питьевая вода / химическая пром-ть	>POM<
Химическая промышленность	>PP<
Химическая промышленность с агрессивными средами)	>PVDF<
Топливо / UREA (AdBlue) картер вентиляция	>PA12-GF30<
Охлаждающая жидкость / Омыватель для стекол	>PA66-GF30<
Воздух (Вакуумный тормоз, Вторичный воздух) ТОС (Маслоохладитель, трансмиссионное масло)	>PA6-GF30<

### Термические свойства

Для резьбовых переходников необходимо учесть коэффициент расширения 100x10<sup>-6</sup> термопластического материала при перепадах температуры. Наши стандартные материалы классифицированы согласно системе UL (Underwriters Laboratories) нижеследующим образом:

- Класс воспламеняемости (UL94)
- POM, PP, PA6, PA6.6, и PA12: HB (Горизонтальное горение)

## Материалы

Химические свойства применяемых пластмасс								
№	Химическое вещество	Концентрация	Темп-ра	POM	PP	PA 6	PA 6.6	PA 12
1	Ацетон	100%	20 °C/50 °C	1/3	1/1	1/0	1/0	1/0
2	Муравьиная кислота	98-100%	20 °C/50 °C	4/4	1/3	4/4	4/4	4/4
3	Водный раствор аммиака (нашатырный спирт)	Любая	20 °C/50 °C	1/2	1/1	1/0	1/0	1/0
4	Бензин; нормальный и супер (неэтилированный бензин)	Коммерческая	20 °C/50 °C	1/1	3/4	1/1	1/1	1/1
5	Бензол, бензолуглеводороды	100%	20 °C/50 °C	3/3	3/4	1/0	1/0	1/0
6	Белильный раствор (12.5% активного хлора)	Водный раствор 12.5%	20 °C/50 °C	4/4	3/3	4/4	4/4	3/3
7	Тормозная жидкость (DOT4)	Коммерческая	20 °C/50 °C	1/1	1/1	1/1	1/1	1/1
8	Бутанол	Технически чистая	20 °C/50 °C	1/2	1/1	1/0	1/0	1/0
9	Хлор, хлорная вода	Коммерческая	20 °C/50 °C	4/4	4/4	4/4	4/4	4/4
10	Дезинфицирующее средство, фенол	Разбавл.раствор	20 °C/50 °C	4/4	1/1	4/4	4/4	4/4
11	Дизельное топливо, дизельное масло	Коммерческая	20 °C/50 °C	1/1	1/3	1/1	1/1	1/1
12	Средство для обезызвествления	Водный раствор~10%	20 °C/50 °C	4/4	1/1	2/3	2/3	2/3
13	Проявляющий раствор (1:100)	Коммерческая	20 °C/50 °C	1/1	1/1	4/4	4/4	4/4
14	Природный газ (городской газ, светильный газ)	Коммерческая	20 °C/50 °C	1/1	1/1	1/1	1/1	1/1
15	Нефть	Коммерческая	20 °C/50 °C	1/1	3/3	1/1	1/1	1/1
16	Уксусная кислота (лед. уксусн. кислота)	90%	20 °C/50 °C	4/4	1/2	4/4	4/4	4/4
17	Этанол	96% (Тех. чистая)	20 °C/50 °C	1/2	1/1	1/0	1/0	1/0
18	Фотозумльсия	Коммерческая	20 °C/50 °C	1/0	1/1	1/0	1/0	1/0
19	Фруктовые соки	Коммерческая	20 °C/50 °C	1/1	1/1	1/1	1/1	1/1
20	Глицерин	Технически чистая	20 °C/50 °C	1/1	1/1	1/1	1/1	1/1
21	Глизантин	Коммерческая	20 °C/50 °C	1/1	1/1	3/3	3/3	3/3
22	Мазут	Коммерческая	20 °C/50 °C	1/1	1/3	1/1	1/1	1/1
23	Гидравлическое масло	Коммерческая	20 °C/50 °C	1/0	1/3	1/1	1/1	1/1
24	Двуокись углерода, угольная кислота	Технически чистая, насыщенная	20 °C/50 °C	1/1	1/1	1/0	1/0	1/0
25	Охлаждающие жидкости (основа гликоля)	Коммерческая	20 °C/50 °C	1/1	1/1	3/3	1/1	1/1
26	Метан	Технически чистая	20 °C/50 °C	1/1	1/1	1/1	1/1	1/1
27	Метанол	Технически чистая	20 °C/50 °C	1/1	1/1	1/1	1/1	3/3
28	Метилэтилкетон	100%	20 °C/50 °C	3/3	1/3	1/0	1/0	1/1
29	Моторные масла (HD)	Коммерческая	20 °C/50 °C	1/1	1/3	1/1	1/1	1/1
30	Гидроокись натрия (натровый щелок; едкий натр)	40%	20 °C/50 °C	1/1	1/1	1/1	1/1	1/1
31	Озон	Газовая	20 °C/50 °C	4/4	3/4	3/4	3/4	3/4
32	Пропанол	Технически чистая	20 °C/50 °C	1/1	1/1	1/1	1/1	2/2
33	Пропан (сжиженный газ)	Жидкая	20 °C/50 °C	1/1	1/1	1/0	1/0	1/0
34	Пропен	96%	20 °C/50 °C	1/0	1/1	1/0	1/0	1/0
35	Рапсовое масло (метилов. сложн. эфир)	Коммерческая	20 °C/50 °C	1/1	2/2 (*)	1/1	1/1	1/1
36	Соляная кислота	Водный,, 10%	20 °C/50 °C	4/4	1/1	4/4	4/4	3/3
37	Смаз. масло/жир, мазеобразн. мыло	Коммерческая	20 °C/50 °C	1/1	1/2	1/1	1/1	1/1
38	Серная кислота	Водный, 10%	20 °C/50 °C	4/4	1/2	3/3	3/3	2/2
39	Противообледенительный солевой раствор (солевой раствор)	Насыщенная	20 °C/50 °C	1/2	1/1	1/1	1/1	1/1
40	Мыльная пена (жидкое моющее ср-во)	Разбавл. раствор	20 °C/50 °C	1/1	2/2 (*)	1/1	1/1	1/1
41	Вода (питьевая, речная, морская)	Технически чистая	20 °C/50 °C	1/1	1/1	1/1	1/1	1/1
42	Лимонная кислота	10%	20 °C/50 °C	2/4	1/1	1/0	1/0	1/0

### Сокращения::

POM = Ацетальсополимер

PP = Полипропилен

PA = Полиамид

0 = Нет данных/Определение не возможно

1 = Очень хорошая стойкость/пригодность (изменения размеров) отсутствуют или незначительные и обратимые; даже по истечении более длительного промежутка времени повреждения не встречаются)

2 = Хорошая стойкость/пригодность (в течение короткого промежутка времени никакие или незначительные обратимые изменения размеров, по истечении длительного промежутка времени незначительное изменение размеров, может быть и необратимое изменение свойств)  
3 = Ограниченная стойкость (по истечении более длительного промежутка времени значительные изменения размеров, может быть и необратимое изменение свойств)  
4 = Отсутствие стойкости/пригодности (растворимость или сильное воздействие в течение короткого промежутка времени)  
(\* ) Набухание



Соединитель для шланга



Вставной соединитель

Приведенные в этом каталоге указания основываются на испытаниях, осуществленных изготовителем гранулята. Они дают нашим заказчикам только руководящую информацию, но их ни в коем случае нельзя без консультации с нами применять в условиях, не учтенных во время испытаний. Наши заказчики обязуются провести свои собственные испытания, чтобы убедиться в том, что наши пластмассовые соединители для шлангов NORMAPLAST® отвечают их конкретным требованиям. Мы с удовольствием проконсультируем вас по этому вопросу.

Наша ответственность ограничивается только Условиями продаж и поставок. Поставка специальных вариантов возможна только при условии получения заказа на соответствующее количество.

Перед применением в качестве компонента безопасности просим проконсультироваться с изготовителем.

## GES – Прямые резьбовые переходники

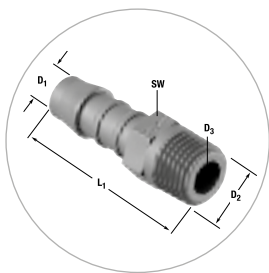

Ном. размер ВД шланга (в мм)	Наименование	D <sub>1</sub>	D <sub>2</sub>	D <sub>3</sub>	L <sub>1</sub> ~	SW	Материал РАБ Артикул
3	GES 3 / M 5	3	M 5 cyl	2.5	19.5	6	0710 8952 003
4	GES 4 / M 8 x 1	4	M 8 x 1 con.	2.5	27	10	0710 8901 004
	GES 4 / M 8 x 1.25	4	M 8 x 1.25 con.	2.5	27	10	0710 8902 004
	GES 4 / M 10 x 1	4	M 10 x 1 con.	2.5	27	10	0710 8903 004
	GES 4 / M 12 x 1.5	4	M 12 x 1.5 con.	2.5	32	14	0710 8904 004
	GES 4 / M 14 x 1.5	4	M 14 x 1.5 con.	2.5	32	14	0710 8905 004
	GES 4 / R 1/8	4	R 1/8 con.	2.5	27	10	0710 8910 004
	GES 4 / R 1/4	4	R 1/4 con.	2.5	32	14	0710 8911 004
	GES 4 / 1/8 NPT	4	1/8 NPT	2.5	29	10	0710 8917 004
GES 4 / 1/4 NPT	4	1/4 NPT	2.5	35	14	0710 8918 004	
5	GES 5 / M 12 x 1.5	5	M 12 x 1.5 con.	3	36	14	0710 8904 005
	GES 5 / M 14 x 1.5	5	M 14 x 1.5 con.	3	36	14	0710 8905 005
	GES 5 / R 1/4	5	R 1/4 con.	3	36	14	0710 8911 005
	GES 5 / R 1/4 NPT	5	R 1/4 NPT	3	39	14	0710 8918 005
6	GES 6 / M 10 x 1	6	M 10 x 1 con.	4	32.5	10	0710 8903 006
	GES 6 / M 12 x 1.5	6	M 12 x 1.5 con.	4	37.5	14	0710 8904 006
	GES 6 / M 14 x 1.5	6	M 14 x 1.5 con.	4	36.5	14	0710 8905 006
	GES 6 / R 1/8	6	R 1/8 con.	4	32.5	10	0710 8910 006
	GES 6 / R 1/4	6	R 1/4 con.	4	37.5	14	0710 8911 006
	GES 6 / R 3/8	6	R 3/8 con.	4	39	17	0710 8912 006
	GES 6 / 1/8 NPT	6	1/8 NPT	4	34.5	10	0710 8917 006
	GES 6 / 1/4 NPT	6	1/4 NPT	4	40.5	14	0710 8918 006
8	GES 8 / M 10 x 1	8	M 10 x 1 con.	5.6	38	14	0710 8903 008
	GES 8 / M 12 x 1.5	8	M 12 x 1.5 con.	5.6	41	14	0710 8904 008
	GES 8 / M 14 x 1.5	8	M 14 x 1.5 con.	5.6	41	14	0710 8905 008
	GES 8 / M 18 x 1.5	8	M 18 x 1.5 con.	5.6	49	22	0710 8907 008
	GES 8 / M 22 x 1.5	8	M 22 x 1.5 con.	5.6	49	22	0710 8949 008
	GES 8 / M 26 x 1.5	8	M 26 x 1.5 con.	5.6	58	27	0710 8908 008
	GES 8 / R 1/8	8	R 1/8 con.	5.6	38	14	0710 8910 008
	GES 8 / R 1/4	8	R 1/4 con.	5.6	41	14	0710 8911 008
	GES 8 / R 3/8	8	R 3/8 con.	5.6	41	17	0710 8912 008
	GES 8 / R 1/2	8	R 1/2 con.	5.6	49	22	0710 8913 008
GES 8 / 1/4 NPT	8	1/4 NPT	5.6	44	14	0710 8918 008	
10	GES 10 / M 12 x 1.5	10	M 12 x 1.5 con.	7	43.5	14	0710 8904 010
	GES 10 / M 14 x 1.5	10	M 14 x 1.5 con.	7	43.5	14	0710 8905 010
	GES 10 / M 16 x 1.5	10	M 16 x 1.5 con.	7	43.5	17	0710 8906 010
	GES 10 / R 1/4	10	R 1/4 con.	7	43.5	14	0710 8911 010
	GES 10 / R 3/8	10	R 3/8 con.	7	43.5	17	0710 8912 010
	GES 10 / 1/4 NPT	10	1/4 NPT	7	46.5	14	0710 8918 010
GES 10 / 3/8 NPT	10	3/8 NPT	7	46.5	17	0710 8919 010	
12	GES 12 / M 16 x 1.5	12	M 16 x 1.5 con.	8.6	45.5	17	0710 8906 012
	GES 12 / M 18 x 1.5	12	M 18 x 1.5 con.	8.6	54	22	0710 8907 012
	GES 12 / M 22 x 1.5	12	M 22 x 1.5 con.	8.6	54	22	0710 8949 012
	GES 12 / M 26 x 1.5	12	M 26 x 1.5 con.	8.6	58	27	0710 8909 012
	GES 12 / R 3/8	12	R 3/8 con.	8.6	45.5	17	0710 8912 012
	GES 12 / R 1/2	12	R 1/2 con.	8.6	54	22	0710 8913 012
GES 12 / 3/8 NPT	12	3/8 NPT	8.6	48	17	0710 8919 012	
14	GES 14 / M 20 x 1.5	14	M 20 x 1.5 con.	10	56	22	0710 8908 014
	GES 14 / R 3/8	14	R 3/8 con.	10	56	17	0710 8912 014
	GES 14 / R 1/2	14	R 1/2 con.	10	56	22	0710 8913 014
	GES 14 / R 1/2 NPT	14	R 1/2 NPT	10	58	22	0710 8920 014
16	GES 16 / M 26 x 1.5	16	M 26 x 1.5 con.	12	58	27	0710 8909 016
	GES 16 / R 1/2	16	R 1/2 con.	12	58	22	0710 8913 016
	GES 16 / R 3/4	16	R 3/4 con.	12	58	27	0710 8914 016
19	GES 19 / M 26 x 1.5	19	M 26 x 1.5 con.	15	58	27	0710 8909 019
	GES 19 / R 3/4	19	R 3/4 con.	15	58	27	0710 8914 019
25	GES 25 / R 1	25	R 1 con.	21	69	32	0710 8915 025

**BST – Заглушки с наружной резьбой**

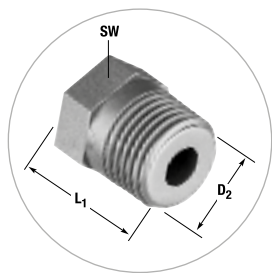

Наименование	D <sub>2</sub>	L <sub>1</sub> ~	SW	Материал PA6 Артикул
BST M 8 x 1	M 8 x 1 con.	13	10	0711 8901 000
BST M 10 x 1	M 10 x 1 con.	13.5	10	0711 8903 000
BST M 12 x 1.5	M 12 x 1.5 con.	17.5	14	0711 8904 000
BST M 14 x 1.5	M 14 x 1.5 con.	17.5	14	0711 8905 000
BST M 18 x 1.5	M 18 x 1.5 con.	26.5	22	0711 8907 000
BST M 20 x 1.5	M 20 x 1.5 con.	25	22	0711 8908 000
BST M 26 x 1.5	M 26 x 1.5 con.	26.5	22	0711 8909 000
BST R 1/8	R 1/8 con.	26	22	0711 8910 000
BST R 1/4	R 1/4 con.	12.5	10	0711 8911 000
BST R 3/8	R 3/8 con.	17.5	14	0711 8912 000
BST R 1/2	R 1/2 con.	27	17	0711 8913 000
BST 1/8 NPT	1/8 NPT	27.5	22	0711 8917 000
BST 1/4 NPT	1/4 NPT	14	10	0711 8918 000
BST M 22 x 1.5	M 22 x 1.5 con.	20.5	14	0711 8949 000

**TES – Т-образные резьбовые переходники**

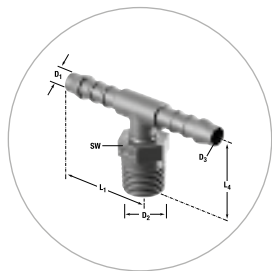

Ном. размер ВД шланга (в мм)	Наименование	D <sub>1</sub>	D <sub>2</sub>	D <sub>3</sub>	L <sub>1</sub> ~	L <sub>2</sub> ~	SW	Материал PA6 Артикул
4	TES 4 / M 8 x 1	4	M 8 x 1 con.	2.5	21	18	10	0720 8901 004
	TES 4 / M 10 x 1	4	M 10 x 1 con.	2.5	21	18	10	0720 8903 004
	TES 4 / M 12 x 1.5	4	M 12 x 1.5 con.	2.9	21	23	14	0720 8904 004
	TES 4 / R 1/8	4	R 1/8 con.	2.5	21	18	10	0720 8910 004
	TES 4 / R 1/4	4	R 1/4 con.	2.5	21	23	14	0720 8911 004
	TES 4 / 1/8 NPT	4	1/8 NPT	2.5	21	20	10	0720 8917 004
	TES 4 / 1/4 NPT	4	1/4 NPT	2.5	21	26	14	0720 8918 004
6	TES 6 / M 10 x 1	6	M 10 x 1 con.	4	28.5	21	10	0720 8903 006
	TES 6 / M 12 x 1.5	6	M 12 x 1.5 con.	4	28.5	26	14	0720 8904 006
	TES 6 / R 1/8	6	R 1/8 con.	4	28.5	21	10	0720 8910 006
	TES 6 / R 1/4	6	R 1/4 con.	4	28.5	26	14	0720 8911 006
	TES 6 / 1/8 NPT	6	1/8 NPT	4	28.5	23	10	0720 8917 006
TES 6 / 1/4 NPT	6	1/4 NPT	4	28.5	29	14	0720 8918 006	
8	TES 8 / M 12 x 1.5	8	M 12 x 1.5 con.	5.6	33	27.5	14	0720 8904 008
	TES 8 / M 14 x 1.5	8	M 14 x 1.5 con.	5.6	33	27.5	14	0720 8905 008
	TES 8 / R 1/4	8	R 1/4 con.	5.6	33	27.5	14	0720 8911 008
	TES 8 / 1/4NPT	8	1/4NPT	5.6	33	30.5	14	0720 8918 008
10	TES 10 / R 3/8	10	R 3/8 con.	7	35.5	30	17	0720 8912 010



## WES – Угловые резьбовые переходники

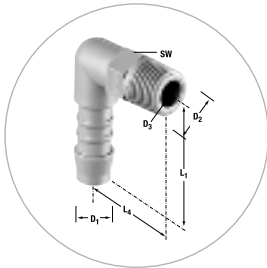

Ном.размер ВД шланга (в мм)	Наименование	D <sub>1</sub>	D <sub>2</sub>	D <sub>3</sub>	L <sub>1</sub> ~	L <sub>2</sub> ~	SW	Материал РА6 Артикул
3	WES 3 / M 5 cyl.	3	M 5 cyl.	2.5	12.5	12.5	6	0730 8952 003
4	WES 4 / M 8 x 1	4	M 8 x 1 con.	2.7	21	16	10	0730 8901 004
	WES 4 / M 10 x 1	4	M 10 x 1 con.	2.7	21	16	10	0730 8903 004
	WES 4 / M 12 x 1.5	4	M 12 x 1.5 con.	2.7	21	25	14	0730 8904 004
	WES 4 / M 14 x 1.5	4	M 14 x 1.5 con.	2.7	21	25	14	0730 8905 004
	WES 4 / R 1/8	4	R 1/8 con.	2.7	21	16	10	0730 8910 004
	WES 4 / R 1/4	4	R 1/4 con.	2.7	21	25	14	0730 8911 004
	WES 4 / 1/8 NPT	4	1/8 NPT	2.7	21	18	10	0730 8917 004
	WES 4 / 1/4 NPT	4	1/4 NPT	2.7	21	28	14	0730 8918 004
6	WES 6 / M 10 x 1	6	M 10 x 1 con.	4	28.5	21	10	0730 8903 006
	WES 6 / M 12 x 1.5	6	M 12 x 1.5 con.	4	28.5	26	14	0730 8904 006
	WES 6 / R 1/8	6	R 1/8 con.	4	28.5	21	10	0730 8910 006
	WES 6 / R 1/4	6	R 1/4 con.	4	28.5	26	14	0730 8911 006
	WES 6 / R 3/8	6	R 3/8 con.	4	28.5	27	17	0730 8912 006
	WES 6 / 1/8 NPT	6	1/8 NPT	4	28.5	23	10	0730 8917 006
	WES 6 / 1/4 NPT	6	1/4 NPT	4	28.5	29	14	0730 8918 006
	8	WES 8 / M 10 x 1	8	M 10 x 1 con.	5.6	33	23.5	14
WES 8 / M 12 x 1.5		8	M 12 x 1.5 con.	5.6	33	27.5	14	0730 8904 008
WES 8 / M 14 x 1.5		8	M 14 x 1.5 con.	5.6	33	27.5	14	0730 8905 008
WES 8 / M 16 x 1.5		8	M 16 x 1.5 con.	5.6	36	27.5	17	0730 8906 008
WES 8 / M 18 x 1.5		8	M 18 x 1.5 con.	5.6	36	36	19	0730 8907 008
WES 8 / M 22 x 1.5		8	M 22 x 1.5 con.	5.6	36	36	22	0730 8949 008
WES 8 / R 1/8		8	R 1/8 con.	5.6	33	23	14	0730 8910 008
WES 8 / R 1/4		8	R 1/4 con.	5.6	33	27.5	14	0730 8911 008
WES 8 / R 3/8		8	R 3/8 con.	5.6	36	31	17	0730 8912 008
WES 8 / R 1/2		8	R 1/2 con.	5.6	36	36	22	0730 8913 008
WES 8 / 1/4 NPT		8	1/4 NPT	5.6	33	30.5	14	0730 8918 008
10		WES 10 / M 14 x 1.5	10	M 14 x 1.5 con.	7	38	30	14
	WES 10 / R 1/4	10	R 1/4	7	38	30	14	0730 8911 010
	WES 10 / R 3/8	10	R 3/8	7	38	30	17	0730 8912 010
	WES 10 / 1/2 NPT	10	1/2 NPT	7	38	38	22	0730 8920 010
12	WES 12 / M 16 x 1.5	12	M 16 x 1.5 con.	8.6	40.5	30	17	0730 8906 012
	WES 12 / M 18 x 1.5	12	M 18 x 1.5 con.	8.6	40.5	36	19	0730 8907 012
	WES 12 / M 22 x 1.5	12	M 22 x 1.5 con.	8.6	40.5	36	22	0730 8949 012
	WES 12 / M 26 x 1.5	12	M 26 x 1.5 con.	8.6	40.5	36	22	0730 8909 012
	WES 12 / R 3/8	12	R 3/8	8.6	40.5	31	17	0730 8912 012
	WES 12 / R 1/2	12	R 1/2	8.6	40.5	36	22	0730 8913 012
	WES 12 / 3/8 NPT	12	3/8 NPT	8.6	40.5	31	19	0730 8919 012
19	WES 19 / M 24 x 2	19	M 24 x 2 con.	15	45	42.8	27	0730 8953 019
	WES 19 / R 3/4	19	R 3/4 con.	15	45.5	42.8	27	0730 8914 019
25	WES 25 / R 1	25	R 1 con.	21	60	49	32	0730 8915 025

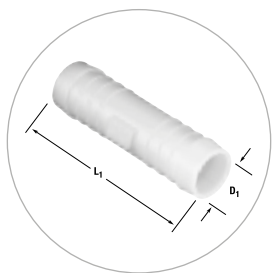
**GS** – Прямой переходник для соединения шлангов

Ном. размер ВД шланга (в мм)	Наименов.	D <sub>1</sub>	D <sub>2</sub>	L <sub>1</sub> ~	Материал POM Артикул
3	GS 3	3	2.5	25	0750 8900 003
4	GS 4	4	2.7	35	0750 8900 004
5	GS 5	5	3	45	0750 8900 005
6	GS 6	6	4	49	0750 8900 006
8	GS 8	8	5.6	56	0750 8900 008
10	GS 10	10	7	63	0750 8900 010
12	GS 12	12	8.6	66.5	0750 8900 012
13	GS 13	13	8.6	73	0750 8900 013
14	GS 14	14	10	79	0750 8900 014
16	GS 16	16	12	75	0750 8900 016
19	GS 19	19	15	76	0750 8900 019
25	GS 25	25	21	95	0750 8900 025

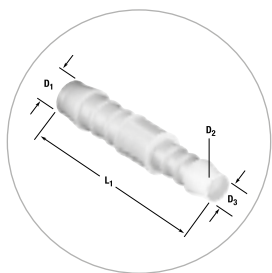

См. стр.181 и 182.

**GRS** – Прямые переходники

Ном. размер ВД шланга (в мм)	Наименов.	D <sub>1</sub>	D <sub>2</sub>	D <sub>3</sub>	L <sub>1</sub> ~	Материал POM Артикул
4 - 3	GRS 4 - 3	4	2.5	3	30	0751 8904 003
5 - 4	GRS 5 - 4	5	2.7	3	41	0751 8905 004
6 - 4	GRS 6 - 4	6	2.7	4	42.5	0751 8906 004
8 - 4	GRS 8 - 4	8	2.7	4	48	0751 8908 004
8 - 6	GRS 8 - 6	8	4	6	54	0751 8908 006
10 - 6	GRS 10 - 6	10	4	6	58	0751 8910 006
10 - 8	GRS 10 - 8	10	5.6	8	60.5	0751 8910 008
12 - 8	GRS 12 - 8	12	5.6	8	62.5	0751 8912 008
12 - 10	GRS 12 - 10	12	7	10	64	0751 8912 010

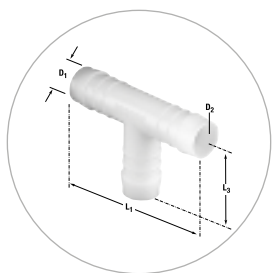
**TS** – Т-образные переходники соединения шлангов

Ном. размер ВД шланга (в мм)	Наименов.	D <sub>1</sub>	D <sub>2</sub>	L <sub>1</sub> ~	L <sub>3</sub> ~	Материал POM Артикул
3	TS 3	3	2.5	25	12.5	0760 8900 003
4	TS 4	4	2.7	35	19.5	0760 8900 004
5	TS 5	5	3	42	22	0760 8900 005
6	TS 6	6	4	50	26	0760 8900 006
7	TS 7	7	5	50	26	0760 8900 007
8	TS 8	8	5.6	58	30	0760 8900 008
10	TS 10	10	7	62.5	33.5	0760 8900 010
12	TS 12	12	8.6	69	36	0760 8900 012
13	TS 13	13	8.6	68	36	0760 8900 013
14	TS 14	14	10	77.5	41.5	0760 8900 014
15	TS 15	15	11	79.5	43.5	0760 8900 015
16	TS 16	16	12	81	45	0760 8900 016
19	TS 19	19	15	85	45	0760 8900 019
25	TS 25	25	21	105	52.5	0760 8900 025



См. стр. 181 и 182.

**KS** – Крестообразные переходники соединения шлангов

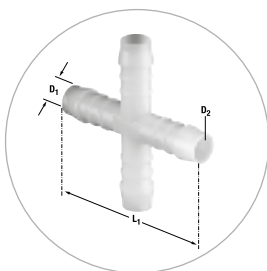

Ном. размер ВД шланга (в мм)	Наименов.	D <sub>1</sub>	D <sub>2</sub>	L <sub>1</sub> ~	Материал POM Артикул
4	KS 4	4	2.9	39	0772 8900 004
5	KS 5	5	3	48	0772 8900 005
6	KS 6	6	4	48	0772 8900 006
12	KS 12	12	8.6	69	0772 8900 012

**TRS** – Т-образные переходники

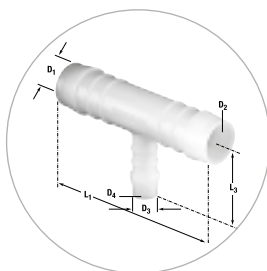

Ном. размер ВД шланга (в мм)	Наименование	D <sub>1</sub>	D <sub>2</sub>	D <sub>3</sub>	D <sub>4</sub>	L <sub>1</sub> ~	L <sub>4</sub> ~	Материал POM Артикул
3 - 4 - 3	TRS 3 - 4 - 3	3	2.5	4	2.5	25	17.5	0761 8903 004
4 - 6 - 4	TRS 4 - 6 - 4	4	2.7	6	4	37	24	0761 8904 006
6 - 4 - 6	TRS 6 - 4 - 6	6	4	4	2.5	49	20.5	0761 8906 004
8 - 4 - 8	TRS 8 - 4 - 8	8	5.6	4	2.5	56	22	0761 8908 004
8 - 6 - 8	TRS 8 - 6 - 8	8	5.6	6	4	56	28	0761 8908 006
8 - 12 - 8	TRS 8 - 12 - 8	8	5.6	12	8.6	57	34	0761 8908 012
10 - 6 - 10	TRS 10 - 6 - 10	10	7	6	4	62	28	0761 8910 006
10 - 8 - 10	TRS 10 - 8 - 10	10	7	8	5.6	62	31	0761 8910 008
10 - 13 - 10	TRS 10 - 13 - 10	10	7	13	8.6	64	38	0761 8910 013
12 - 6 - 12	TRS 12 - 6 - 12	12	8.6	6	4	69	29	0761 8912 006
12 - 8 - 12	TRS 12 - 8 - 12	12	8.6	8	5.6	69	31	0761 8912 008
12 - 10 - 12	TRS 12 - 10 - 12	12	8.6	10	7	69	33	0761 8912 010
15 - 6 - 15	TRS 15 - 6 - 15	15	11	6	4	78	28	0761 8915 006
15 - 8 - 15	TRS 15 - 8 - 15	15	11	8	5.6	79	33	0761 8915 008
18 - 10 - 18	TRS 18 - 10 - 18	18	14	10	7	79	36	0761 8918 010
18 - 15 - 18	TRS 18 - 15 - 18	18	14	15	11	80	44	0761 8918 015

**YRS** – Y-образные переходники

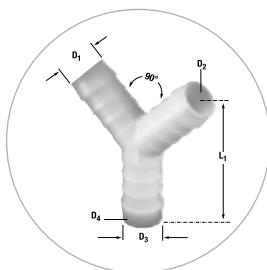

Ном. размер ВД шланга (в мм)	Наименов.	D <sub>1</sub>	D <sub>2</sub>	D <sub>3</sub>	D <sub>4</sub>	L <sub>1</sub> ~	Материал POM Артикул
4 - 6 - 4	YRS 4 - 6 - 4	4	2.7	6	4	35	0771 8904 006
6 - 8 - 6	YRS 6 - 8 - 6	6	4	8	5.6	49	0771 8906 008

NORMAPLAST®

**WS – Угловые переходники соединения шлангов**

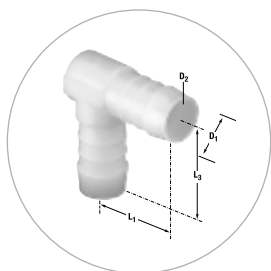

Ном. размер ВД шланга (в мм)	Наименов.	D <sub>1</sub>	D <sub>2</sub>	L <sub>1</sub> ~	L <sub>2</sub> ~	Материал POM Артикул
3	WS 3	3	2.5	12.5	12.5	0762 8900 003
4	WS 4	4	2.5	17.5	19.5	0762 8900 004
5	WS 5	5	3	21	22	0762 8900 005
6	WS 6	6	4	25	26	0762 8900 006
8	WS 8	8	5.6	29	30	0762 8900 008
10	WS 10	10	7	31	33.5	0762 8900 010
12	WS 12	12	8.6	34.5	36	0762 8900 012
13	WS 13	13	8.6	36.5	38.5	0762 8900 013
14	WS 14	14	10	38.5	41.5	0762 8900 014
15	WS 15	15	11	40	43.5	0762 8900 015
16	WS 16	16	12	40.5	45	0762 8900 016
19	WS 19	19	15	43.5	46	0762 8900 019
25	WS 25	25	21	52.5	52.5	0762 8900 025

**YS – Y-образные переходники соединения шлангов**

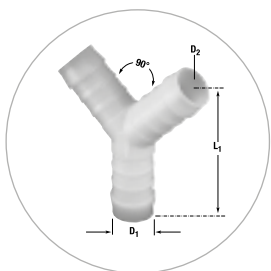

Ном. размер ВД шланга (в мм)	Наименование	D <sub>1</sub>	D <sub>2</sub>	L <sub>1</sub> ~	Материал POM Артикул
3	YS 3	3	2.5	21	0770 8900 003
4	YS 4	4	2.5	25.5	0770 8900 004
5	YS 5	5	3	43	0770 8900 005
6	YS 6	6	4	44	0770 8900 006
8	YS 8	8	5.6	51	0770 8900 008
10	YS 10	10	7	54	0770 8900 010
12	YS 12	12	8.6	64	0770 8900 012
13	YS 13	13	9	65	0770 8900 013
14	YS 14	14	10	65	0770 8900 014
16	YS 16	16	12	67	0770 8900 016
19	YS 19	19	15	72	0770 8900 019

**GN – Прямые пластмассовые соединители для труб**

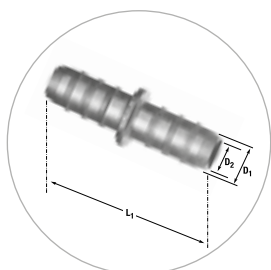

Ном. размер ВД РА трубы (в мм)	Наименов.	D <sub>1</sub>	D <sub>2</sub>	L <sub>1</sub> ~	Материал PA6 -GF30 Артикул	Материал PA12-GF20 Артикул	Материал PA12-GF30 Артикул
6	GN 6	6.4	4.75	45			0750 8200 006
8	GN 8	9.2	6.8	46	0750 8074 008		
10	GN 10	11	8	46	0750 8300 010		0750 8200 010
15	GN 15	16.9	12	32		0750 8001 015	
19	GN 19	21	16	39		0750 8001 019	
27	GN 27	29	24	42		0750 8001 027	
27 - 19	GRN 27 - 19	29 - 21	24 - 16	44		0751 8045 000	

\* Содержание стекловолокна

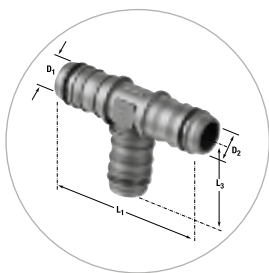
**TN** – Т-образные пластмассовые соединители для труб

Ном. размер ВД РА трубы (в мм)	Наименов.	D <sub>1</sub>	D <sub>2</sub>	L <sub>1</sub> ~	L <sub>3</sub> ~	Материал РА6 -GF30 Артикул	Материал РА66-GF30 Артикул	Материал РА12-GF30 Артикул
4	TN 4	4.6	2.5	43	23	0760 8129 004		
6	TN 6	6.4	4.75	56.5	28.5	0760 8202 006	0760 8203 006	0760 8200 006
8	TN 8	9.2	6.8	58	29	0760 8112 008		0760 8200 008
10	TN 10	11	8	60	30			0760 8200 010
15	TN 15	16.4	12	72	36			0760 8200 015
19	TN 19	18.9	16	65	32.5			0760 8201 019
15-8-15	TN 15-8-15	16.4-8.9-16.4	12-6-12	72	35			0761 8052 000
15-12-15	TN 15-12-15	16.4-13.5-16.4	12-10.5-12	72	35.5			0761 8015 012

\* Содержание стекловолокна

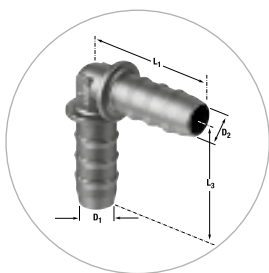
**WN** – Угловые пластмассовые соединители для труб

Ном. размер ВД РА трубы (в мм)	Наименование	D <sub>1</sub>	D <sub>2</sub>	L <sub>1</sub> ~	L <sub>3</sub> ~	Материал РА6 -GF30 Артикул	Материал РА66-GF30 Артикул	Материал РА12-GF30 Артикул
6	WN 6	6.4	4.75	28	28		0762 8205 006	0762 8200 006
8	WN 8	9.2	6.8	29	29	0762 8067 008		0762 8200 008
10	WN 10	11	8	30	30	0762 8201 010		0762 8200 010
19	WN 19	18.9	16	32	32			0762 8200 019

\* Содержание стекловолокна

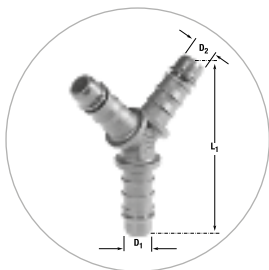
**YN** – Y-образные пластмассовые соединители для труб

Ном. размер ВД РА трубы (в мм)	Наименование	D <sub>1</sub>	D <sub>2</sub>	L <sub>1</sub> ~	Материал РА66-GF30 Артикул	Материал РА12-GF20 Артикул	Материал РА12-GF30 Артикул
8	YN 8	8.4	5.8	50.5	0770 8203 008		0770 8200 008
10	YN 10	11	8	80			0770 8200 010
15	YN 15	14.9	12	49.3			0770 8200 015
19	YN 19	18.9	16	85		0770 8201 019	

\* Содержание стекловолокна

**EG** – Прямые компрессионные соединители

Ном. размер ВД РА трубы (в мм)	Наименование	D <sub>1</sub>	D <sub>2</sub>	L <sub>1</sub> ~	SW	Диаметр	Материал PA12-GF30 Артикул
6	EG 6 x 1-R 1/8	6 x 1	R 1/8 con.	25	13	6 x 1-R 1/8	0780 8900 001
	EG 6 x 1-R 1/4	6 x 1	R 1/4 con.	31	17	6 x 1-R 1/4	0780 8900 002
	EG 6 x 1-M10 x 1	6 x 1	M10 x 1 con.	25	13	6 x 1-M10 x 1	0780 8900 003
8	EG 8 x 1-R 1/8	8 x 1	R 1/8 con.	25	13	8 x 1-R 1/8	0780 8900 021
	EG 8 x 1-R 1/4	8 x 1	R 1/4 con.	31	17	8 x 1-R 1/4	0780 8900 022
	EG 8 x 1-M10 x 1	8 x 1	M10 x 1 con.	25	13	8 x 1-M10 x 1	0780 8900 023

\* Содержание стекловолокна

**EWS** – Поворотные угловые компрессионные соединители

Ном. размер ВД РА трубы (в мм)	Наименование	D <sub>1</sub>	D <sub>2</sub>	L <sub>1</sub> ~	L <sub>2</sub> ~	L <sub>3</sub> ~	SW	Материал PA6-GF30 Артикул
6	EWS 6 x 1-R 1/8	6 x 1	R 1/8	14	21	30	13	0780 8901 001
	EWS 6 x 1-R 1/4	6 x 1	R 1/4	15	23	33.5	17	0780 8901 002
	EWS 6 x 1-M10 x 1	6 x 1	M10 x 1	14	21	30	13	0780 8901 003
8	EWS 8 x 1-R 1/8	8 x 1	R 1/8	14	21	30	13	0780 8901 021
	EWS 8 x 1-R 1/4	8 x 1	R 1/4	15	23	33.5	17	0780 8901 022
	EWS 8 x 1-M10 x 1	8 x 1	M10 x 1	14	21	30	13	0780 8901 023

\* Содержание стекловолокна

**ETS** – Поворотные Т-образные компрессионные соединители

Ном. размер ВД РА трубы (в мм)	Наименование	D <sub>1</sub>	D <sub>2</sub>	L <sub>1</sub> ~	L <sub>2</sub> ~	L <sub>3</sub> ~	SW	Материал PA6-GF30 Артикул
6	ETS 6 x 1-R 1/8	6 x 1	R 1/8	14	21	30	13	0780 8902 001
	ETS 6 x 1-R 1/4	6 x 1	R 1/4	15	23	33.5	17	0780 8902 002
	ETS 6 x 1-M10 x 1	6 x 1	M10 x 1	14	21	30	13	0780 8902 003
8	ETS 8 x 1-R 1/8	8 x 1	R 1/8	15	23	33.5	17	0780 8902 021

\* Содержание стекловолокна

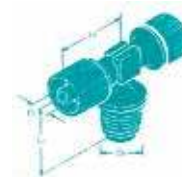
**ET** – Т-образные компрессионные соединители

Ном. размер ВД РА трубы (в мм)	Наименование	D <sub>1</sub>	D <sub>2</sub>	L <sub>1</sub> ~	L <sub>2</sub> ~	Материал РА6-GF30 Артикул
6	ET 6 x 1-R 1/8	6 x 1	R 1/8 con.	19	23	0780 8904 001
	ET 6 x 1-R 1/4	6 x 1	R 1/4 con.	23	23	0780 8904 002
	ET 6 x 1-M10 x 1	6 x 1	M10 x 1 con.	19	23	0780 8904 003
8	ET 8 x 1-R 1/8	8 x 1	R 1/8 con.	19	23	0780 8904 021
	ET 8 x 1-R 1/4	8 x 1	R 1/4 con.	23	23	0780 8904 022
	ET 8 x 1-M10 x 1	8 x 1	M10 x 1 con.	19	23	0780 8904 023

\* Содержание стекловолокна

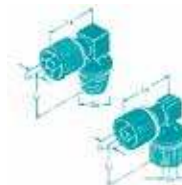
**EW/WV** – Угловые компрессионные соединители

Ном. размер ВД РА трубы (в мм)	Наименование	D <sub>1</sub>	D <sub>2</sub>	L <sub>1</sub> ~	L <sub>2</sub> ~	Материал РА6-GF30 Артикул
6	EW 6 x 1 - R 1/8	6 x 1	R 1/8 con.	19	23	0780 8905 001
	EW 6 x 1 - R 1/4	6 x 1	R 1/4 con.	23	23	0780 8905 002
	EW 6 x 1 - M10 x 1	6 x 1	M10 x 1 con.	19	23	0780 8905 003
8	EW 8 x 1 - R 1/8	8 x 1	R 1/8 con.	19	23	0780 8905 021
	EW 8 x 1 - R 1/4	8 x 1	R 1/4 con.	23	23	0780 8905 022
	EW 8 x 1 - M10 x 1	8 x 1	M10 x 1 con.	19	23	0780 8905 023
	WV 8 x 1	8 x 1	8 x 1	23	23	0781 8900 011

\* Содержание стекловолокна



**VT/VTR – Т-образные компрессионные соединители**



Ном. размер ВД РА трубы (в мм)	Наименование	D <sub>1</sub>	D <sub>2</sub>	L <sub>1</sub> ~	L <sub>2</sub> ~	Материал PA6-GF30 Артикул
N/A	VT 6 x 1	6 x 1	6 x 1	23	23	0781 8900 001
	VT 8 x 1	8 x 1	8 x 1	23	23	0781 8900 002
	VTR 6 x 1-8 x 1-6 x 1	6 x 1	8 x 1	23	23	0781 8900 021
	VTR 8 x 1-6 x 1-8 x 1	8 x 1	6 x 1	23	23	0781 8900 022

\* Содержание стекловолокна

**VG/VGR – Прямые/Понижающие компрессионные соединители**



Ном. размер ВД РА трубы (в мм)	Наименование	D <sub>1</sub>	L <sub>1</sub> ~	SW	Материал PA6-GF30 Артикул
N/A	VG 6 x 1	6 x 1	31	17	0781 8901 003
	VG 8 x 1	8 x 1	31	17	0781 8901 002
	VGR 8 x 1 - 6 x 1	6 x 1	31	17	0781 8901 004

\* Содержание стекловолокна



**NORMA**



**NORMA**

**NORMA**

**NORMA**



NORMACLEAN® TORRO®

W2

[www.normagroup.com](http://www.normagroup.com)

- 4-6,5 mm - 8 g
- 10-12,5 mm - 18 g
- 16-17,5 mm - 28 g
- 20-22,5 mm - 38 g
- 24-26,5 mm - 48 g
- 30-32,5 mm - 58 g

**NORMA**

**NORMA**

**NORMA**



**NORMA**

## Широкий ассортимент наборов, стенов, бухт и инструментов.

NORMA предлагает большой выбор наборов, содержащих хомуты различных диаметров в одной упаковке. Все наборы и инструменты, представленные в данной главе, позволяют производить простой и быстрый монтаж изделий NORMA.



**NORMAFIX® NORMETTA®**  
Ремкомплекты мини



**NORMAFIX® NORMETTA® РЕМКОМПЛЕКТЫ МИНИ**

Шир.	Наименование	Длина в м	Кол-во зажимов	Тип зажима	W1 Артикул
5	MINI REPAIR KIT 8/5	8	8	NB-A5	0560 8520 003
9	MINI REPAIR KIT 8/9	8	8	NB-A9	0560 8520 001

**NORMACLAMP®** Комплект ленты с замками быстрой фиксации



**NORMACLAMP® ЛЕНТА С ЗАМКАМИ БЫСТРОЙ ФИКСАЦИИ**

Шир.	Наименование	Длина в м	Кол-во зажимов	W2 Артикул	W4 Артикул
9	BAND-ON-ROLL 3M	3	8	0815 7121 001	0815 7131 001
	BAND-ON-ROLL 5M	5	8	0815 7121 003	0815 7131 003
12	BAND-ON-ROLL 3M	3	6	0815 6007 002	
	BAND-ON-ROLL 5M	5	6	0815 6007 004	

## NORMACLAMP® TORRO® Набор 120 единиц



### NORMACLAMP® TORRO НАБОР 120 ЕДИНИЦ

Шир.	Наименование	Диапазон зажима	Кол-во	W1 Артикул	W4 Артикул
9	TORRO 8 - 16 /9	8 - 16	40	0126 5005 012	0126 5005 014
	TORRO 12 - 22/9	12 - 22	25		
	TORRO 16 - 27/9	16 - 27	20		
	TORRO 20 - 32/9	20 - 32	15		
	TORRO 25 - 40/9	25 - 40	10		
TORRO 35 - 50/9	35 - 50	10			
NA	FLEXIDRIVER	NA	1		

## NORMAPLAST® Набор 365 PA 6 и TORRO® W2



### NORMAPLAST® НАБОР 365 PA 6 И TORRO W2

Шир.	Наименование	Диаметр	Кол-во	PA 6 W2 (TORRO) Артикул
NA	GS 4	4	50	0773 9000 365
	TS 4	4	50	
	YS 4	4	50	
	GS 6	6	25	
	TS 6	6	25	
	YS 6	6	25	
	GS 8	8	20	
	TS 8	8	10	
	YS 8	8	10	
7.5	TORRO 8 - 12/7.5	8 - 12	40	
	TORRO 10 - 16/7.5	10 - 16	40	

## NORMACLAMP® COBRA набор 500к

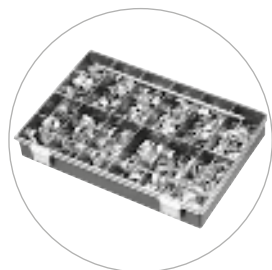

Этот набор представляет собой разнообразие наиболее популярных хомутов NORMACLAMP® COBRA в практичном пластмассовом кейсе (ок. 34x23x5 см).

Набор включает 500 хомутов для шлангов NORMACLAMP® COBRA из нержавеющей хромоникелевой стали, шириной ленты 7 мм и 8 мм как указано в таблице:

### NORMACLAMP® COBRA НАБОР 500К

Шир.	Наименование	Диаметр	Кол-во	W4 Артикул
7	COBRA 7.5/7	7.5	30	0773 9000 500
	COBRA 8/7	8	25	
	COBRA 8.5/7	8.5	25	
	COBRA 9/7	9	25	
	COBRA 9.5/7	9.5	25	
	COBRA 10/7	10	25	
	COBRA 10.5/7	10.5	25	
	COBRA 11/7	11	25	
8	COBRA 11.5/7	11.5	25	
	COBRA 12/8	12	25	
	COBRA 13/8	13	30	
	COBRA 14/8	14	30	
	COBRA 15/8	15	30	
	COBRA 16/8	16	30	
	COBRA 17/8	17	30	
	COBRA 18/8	18	30	
	COBRA 19/8	19	30	
	COBRA 21/8	21	30	



**NORMAFIX® RSGU 90**  
Набор фиксирующих скоб для труб



**NORMAFIX® RSGU 90 НАБОР ФИКС. СКОБ ДЛЯ ТРУБ**

Шир.	Наименование	Диаметр	Кол-во	W1 Артикул
15	RSGU 4/15	4	10	0825 0304 001
	RSGU 6/15	6	10	
	RSGU 9/15	9	10	
	RSGU 10/15	10	10	
	RSGU 12/15	12	10	
	RSGU 13/15	13	10	
	RSGU 15/15	15	5	
	RSGU 16/15	16	5	
	RSGU 18/15	18	5	
	RSGU 20/15	20	5	
	RSGU 22/15	22	5	
	RSGU 25/15	25	5	

**NORMAFIX® RSGU ASS-1N100 RSGU W1**



**NORMAFIX® ASS-1N100 RSGU W1**

Шир.	Наименование	Диаметр	Кол-во	W1 Артикул
12	RSGU1. 8/12	8	20	0941 1000 001
	RSGU1. 10/12	10	20	
	RSGU1. 12/12	12	10	
	RSGU1. 13/12	13	10	
	RSGU1. 14/12	14	10	
	RSGU1. 15/12	15	10	
	RSGU1. 16/12	16	10	
	RSGU1. 20/12	20	10	

**NORMAQUICK® PLAST® Набор**



**NORMAPLAST® NORMA QUICK PLAST НАБОР**

Наименование	Кол-во	PA 6 Артикул
NQS NW 8-6 0°	3	0700 2011 000
NQS NW8-6 90°	3	
NQS NW10-8-0°	3	
NQS NW10-8-90°	3	
NQS NW1/4"-1/4"-0°	3	
NQS NW1/4"-1/4" -90°	3	
NQS NW5/16"-06-0°	3	
NQS NW5/16"-06-90°	3	
ADAPTER NQS 5/16"-6-0°	3	
NQS NW3/8"5/16-0°	3	
NQS NW3/8"-5/16-90°	3	
ADAPTER NQSNW3/8"-5/16"-0°	3	
GS 6	5	
TS 6	5	
GS 8	5	
TS 8	5	
GS 10	5	
TS 10	5	

### NORMACLAMP® TORRO® Стенд



NORMACLAMP® TORRO СТЕНД				
Шир.	Наименование	Диапазон зажима	Кол-во	W2 Артикул
7.5	TORRO 8 - 12/7.5	8 - 12	10	0126 9702 010
9	TORRO 8 - 16/9	8 - 16	10	
	TORRO 12 - 22/9	12 - 22	10	
	TORRO 16 - 27/9	16 - 27	10	
	TORRO 20 - 32/9	20 - 32	10	
	TORRO 25 - 40/9	25 - 40	10	
	TORRO 32 - 50/9	32 - 50	10	
	TORRO 40 - 60/9	40 - 60	10	
	TORRO 50 - 70/9	50 - 70	10	
	TORRO 60 - 80/9	60 - 80	10	

### NORMACLAMP® TORRO® КОРОБ С ВЫДВИЖНЫМИ СЕКЦИЯМИ



NORMACLAMP® TORRO КОРОБ С ВЫДВИЖНЫМИ СЕКЦИЯМИ				
Шир.	Наименование	Диапазон зажима	Кол-во	W2 Артикул
9	TORRO 8 - 16/9	8 - 16	155	0126 9702 450
	TORRO 12 - 22/9	12 - 22	60	
	TORRO 16 - 27/9	16 - 27	100	
	TORRO 20 - 32/9	20 - 32	50	
	TORRO 25 - 40/9	25 - 40	50	
	TORRO 32 - 50/9	32 - 50	15	
	TORRO 50 - 70/9	50 - 70	20	

### NORMACLAMP® TORRO® Лоток



NORMACLAMP® TORRO ЛОТОК					
Шир.	Наименование	Диапазон зажима	Кол-во	W1 Артикул	W4 Артикул
9	TORRO 8 - 16 /9	8 - 16	40	0126 5006 012	0126 5006 015
	TORRO 12 - 22/9	12 - 22	25		
	TORRO 16 - 27/9	16 - 27	20		
	TORRO 20 - 32/9	20 - 32	15		
	TORRO 25 - 40/9	25 - 40	10		
	TORRO 35 - 50/9	35 - 50	10		
NA	FLEXIDRIVER	NA	1		



## NORMACLAMP® TORRO® ННС 420 W1 Стенд



### NORMACLAMP® ННС420 W1 СТЕНД

Шир.	Наименование	Диапазон зажима	Кол-во	W1 Артикул
9	TORRO 8 - 12/9	8 - 12	50	0825 0300 039
	TORRO 10 - 16/9	10 - 16	50	
	TORRO 12 - 22/9	12 - 22	50	
12	TORRO 16 - 27/12	16 - 27	40	
	TORRO 20 - 32/12	20 - 32	30	
	TORRO 25 - 40/12	25 - 40	40	
	TORRO 30 - 45/12	30 - 45	40	
	TORRO 35 - 50/12	35 - 50	40	
	TORRO 40 - 60/12	40 - 60	30	
	TORRO 50 - 70/12	50 - 70	20	
	TORRO 70 - 90/12	70 - 90	10	
	TORRO 80 - 100/12	80 - 100	10	
TORRO 90 - 110/12	90 - 110	10		

## NORMACLAMP® TORRO® ННС 420 W3 Стенд



### NORMACLAMP® ННС 420 W3 СТЕНД

Шир.	Наименование	Диапазон зажима	Кол-во	W3 Артикул
7.5	TORRO 8 - 12/9	8 - 12	50	0825 0300 040
9	TORRO 10 - 16/9	10 - 16	50	
	TORRO 12 - 22/9	12 - 22	50	
12	TORRO 16 - 27/12	16 - 27	40	
	TORRO 20 - 32/12	20 - 32	30	
	TORRO 25 - 40/12	25 - 40	40	
	TORRO 30 - 45/12	30 - 45	40	
	TORRO 35 - 50/12	35 - 50	40	
	TORRO 40 - 60/12	40 - 60	30	
	TORRO 50 - 70/12	50 - 70	20	
	TORRO 70 - 90/12	70 - 90	10	
	TORRO 80 - 100/12	80 - 100	10	
TORRO 90 - 110/12	90 - 110	10		

## NORMACLAMP® TORRO® ННС 420 W4 Стенд



### NORMACLAMP® ННС420 W4 СТЕНД

Шир.	Наименование	Диапазон зажима	Кол-во	W4 Артикул
9	TORRO 8 - 12/9	8 - 12	50	826 0300 049
	TORRO 10 - 16/9	10 - 16	50	
	TORRO 12 - 20/9	12 - 20	50	
12	TORRO 16 - 27/12	16 - 27	40	
	TORRO 20 - 32/12	20 - 32	30	
	TORRO 25 - 40/12	25 - 40	40	
	TORRO 30 - 45/12	30 - 45	40	
	TORRO 35 - 50/12	35 - 50	40	
	TORRO 40 - 60/12	40 - 60	30	
	TORRO 50 - 70/12	50 - 70	20	
	TORRO 70 - 90/12	70 - 90	10	
	TORRO 80 - 100/12	80 - 100	10	
TORRO 90 - 110/12	90 - 110	10		

**NORMACLAMP® TORRO®**  
**NHC 135 W1 Стенд**



NORMACLAMP® NHC135 W1 СТЕНД				
Шир.	Наименование	Диапазон зажима	Кол-во	W1 Артикул
9	TORRO 8 - 12/9	8 - 12	20	0825 0300 006
	TORRO 10 - 16/9	10 - 16	20	
	TORRO 12 - 22/9	12 - 22	20	
12	TORRO 16 - 27/12	16 - 27	15	
	TORRO 20 - 32/12	20 - 32	15	
	TORRO 25 - 40/12	25 - 40	15	
	TORRO 35 - 50/12	35 - 50	15	
	TORRO 40 - 60/12	40 - 60	15	

**NORMACLAMP® TORRO®**  
**NHC 135 W3 Стенд**



NORMACLAMP® NHC135 W3 СТЕНД				
Шир.	Наименование	Диапазон зажима	Кол-во	W3 Артикул
7.5	TORRO 10 - 16/7.5	10 - 16	20	0825 0300 008
9	TORRO 8 - 16/9	8 - 16	20	
	TORRO 12 - 20/9	12 - 20	20	
12	TORRO 16 - 27/12	16 - 27	15	
	TORRO 20 - 32/12	20 - 32	15	
	TORRO 25 - 40/12	25 - 40	15	
	TORRO 35 - 50/12	35 - 50	15	
	TORRO 40 - 60/12	40 - 60	15	

**NORMACLAMP® TORRO®**  
**NHC 135 W4 Стенд**



NORMACLAMP® NHC135 W4 СТЕНД				
Width	Наименование	Диапазон зажима	Кол-во	W4 Артикул
9	TORRO 8 - 12/9	8 - 12	20	0825 0300 010
	TORRO 8 - 16/9	8 - 16	20	
	TORRO 12 - 22/9	12 - 22	20	
12	TORRO 16 - 27/12	16 - 27	15	
	TORRO 20 - 32/12	20 - 32	15	
	TORRO 25 - 40/12	25 - 40	15	
	TORRO 35 - 50/12	35 - 50	15	
	TORRO 40 - 60/12	40 - 60	15	

## NORMACLAMP® TORRO® ННС 190 W1 Стенд



NORMACLAMP® ННС190 W1 СТЕНД				
Шир.	Наименование	Диапазон зажима	Кол-во	W1 Артикул
9	TORRO 8 - 12/9	8 - 12	10	0825 0300 059
	TORRO 10 - 16/9	10 - 16	10	
	TORRO 12 - 22/9	12 - 22	10	
12	TORRO 16 - 27/12	16 - 27	10	
	TORRO 20 - 32/12	20 - 32	10	
	TORRO 25 - 40/12	25 - 40	10	
	TORRO 30 - 45/12	30 - 45	10	
	TORRO 35 - 50/12	35 - 50	10	
	TORRO 40 - 60/12	40 - 60	10	
	TORRO 50 - 70/12	50 - 70	10	
	TORRO 60 - 80/12	60 - 80	10	
	TORRO 70 - 90/12	70 - 90	10	
	TORRO 80 - 100/12	80 - 100	10	
	TORRO 90 - 110/12	90 - 110	10	
	TORRO 100 - 120/12	100 - 120	10	
TORRO 110 - 130/12	110 - 130	10		
TORRO 120 - 140/12	120 - 140	10		
TORRO 130 - 150/12	130 - 150	10		
TORRO 140 - 160/12	140 - 160	10		

## NORMACLAMP® TORRO® ННС 190 W3 Стенд



NORMACLAMP® ННС190 W3 СТЕНД				
Шир.	Наименование	Диапазон зажима	Кол-во	W3 Артикул
7.5	TORRO 8 - 12/9	8 - 12	10	0825 0300 060
9	TORRO 8 - 16/9	8 - 16	10	
	TORRO 12 - 20/9	12 - 20	10	
12	TORRO 16 - 27/12	16 - 27	10	
	TORRO 20 - 32/12	20 - 32	10	
	TORRO 25 - 40/12	25 - 40	10	
	TORRO 30 - 45/12	30 - 45	10	
	TORRO 35 - 50/12	35 - 50	10	
	TORRO 40 - 60/12	40 - 60	10	
	TORRO 50 - 70/12	50 - 70	10	
	TORRO 60 - 80/12	60 - 80	10	
	TORRO 70 - 90/12	70 - 90	10	
	TORRO 80 - 100/12	80 - 100	10	
	TORRO 90 - 110/12	90 - 110	10	
	TORRO 100 - 120/12	100 - 120	10	
TORRO 110 - 130/12	110 - 130	10		
TORRO 120 - 140/12	120 - 140	10		
TORRO 130 - 150/12	130 - 150	10		
TORRO 140 - 160/12	140 - 160	10		

**NORMACLAMP® TORRO®**  
**ННС 190 W4 Стенд**



**NORMACLAMP® ННС190 W4 СТЕНД**

Шир.	Наименование	Диапазон зажима	Кол-во	W4 Артикул
9	TORRO 8 - 12/9	8 - 12	10	0825 0300 061
	TORRO 10 - 16/9	10 - 16	10	
	TORRO 12 - 20/9	12 - 20	10	
12	TORRO 16 - 27/12	16 - 27	10	
	TORRO 20 - 32/12	20 - 32	10	
	TORRO 25 - 40/12	25 - 40	10	
	TORRO 30 - 45/12	30 - 45	10	
	TORRO 35 - 50/12	35 - 50	10	
	TORRO 40 - 60/12	40 - 60	10	
	TORRO 50 - 70/12	50 - 70	10	
	TORRO 60 - 80/12	60 - 80	10	
	TORRO 70 - 90/12	70 - 90	10	
	TORRO 80 - 100/12	80 - 100	10	
	TORRO 90 - 110/12	90 - 110	10	
	TORRO 100 - 120/12	100 - 120	10	
TORRO 110 - 130/12	110 - 130	10		
TORRO 120 - 140/12	120 - 140	10		
TORRO 130 - 150/12	130 - 150	10		
TORRO 140 - 160/12	140 - 160	10		

**NORMACLAMP® GBS M75**  
**Стенд W1, W2 & W4**



**NORMACLAMP® GBSM75 СТЕНД W1, W2 И W4**

Шир.	Наименов.	Диапазон зажима	Кол-во	W1 Артикул	W2 Артикул	W4 Артикул
18	GBS 18/18	18	4	0825 0301 002	0825 0301 000	0825 0301 001
	GBS 22/18	22	4			
	GBS 28/18	28	4			
	GBS 30/18	30	4			
	GBS 33/18	33	4			
	GBS 36/18	36	4			
	GBS 39/18	39	4			
GBS 42/18	42	4				
20	GBS 45/20	45	4			
	GBS 49/20	49	4			
	GBS 53/20	53	4			
	GBS 57/20	57	4			
	GBS 61/20	61	4			
25	GBS 66/20	66	4			
	GBS 71/25	71	4			
	GBS 76/25	76	3			
	GBS 82/25	82	3			
	GBS 88/25	88	3			
	GBS 108/25	108	3			
	GBS 117/25	117	3			

**NORMACLAMP® Лоток с комплектами ленты с замками быстрой фиксации**



**NORMACLAMP® ЛОТОК С КОМПЛЕКТАМИ ЛЕНТЫ С ЗАМКАМИ**

Шир.	Наименование	Длина в м	W2 Артикул	W4 Артикул
9	BAND-ON-ROLL 3M	3	0815 5007 015	0815 5007 014
	BAND-ON-ROLL 5M	5	0815 5007 017	0815 5007 016

## NORMACLAMP® TORRO® Приспособление для сборки



### NORMACLAMP® TORRO® ПРИСПОСОБЛЕНИЕ ДЛЯ СБОРКИ

Наименование	Артикул
ASSEMBLY FIXTURE	0126 9900 001

## NORMACLAMP® COBRA Пневматические клещи

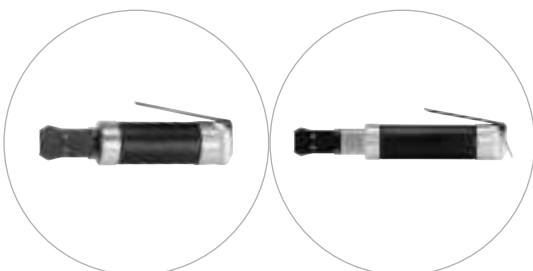

Эти пневматические клещи, предлагаемые в коротком и длинном варианте, представляют собой идеальный инструмент для монтажа в различных отраслях промышленности, в том числе простого монтажа большого количества изделий.

### NORMACLAMP® COBRA ПНЕВМАТИЧЕСКИЕ КЛЕЩИ

Наименование	Артикул
COBRA PNEUMATIC PLIERS	0110 8420 010

## NORMACLAMP® FBS Пневматические клещи

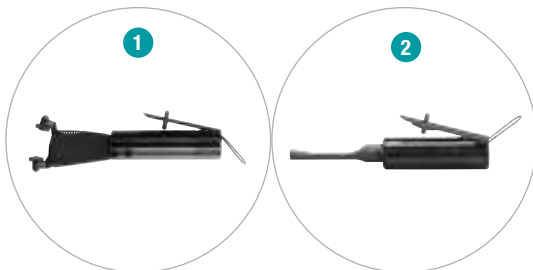

- Вариант S**  
Предназначены для “вертикального” монтажа, когда зажим доступен сверху. Идеальное решение для большого объема работ.
- Вариант W**  
Предназначены для “горизонтального” монтажа, когда зажим доступен сбоку. Идеальное решение для большого объема работ.

### NORMACLAMP® FBS ПНЕВМАТИЧЕСКИЕ КЛЕЩИ ТИП S

Наименование	Артикул
FBS PNEUMATIC PLIERS TYPE S	0115 0000 911* <sup>1</sup>
FBS PNEUMATIC PLIERS TYPE S	0115 0000 912* <sup>2</sup>

### NORMACLAMP® FBS ПНЕВМАТИЧЕСКИЕ КЛЕЩИ ТИП W

Наименование	Артикул
FBS PNEUMATIC PLIERS TYPE W	0115 0000 919* <sup>1</sup>
FBS PNEUMATIC PLIERS TYPE W	0115 0000 920* <sup>2</sup>

\*<sup>1</sup> зажимные губки открыты  
\*<sup>2</sup> зажимные губки закрыты

## NORMACLAMP® FBS C Многофункциональный инструмент для демонтажа



Для разжима предварительно открытого хомута FBS C разрешается использовать только наш инструмент для демонтажа.

### NORMACLAMP® FBS C MULTIRELEASE TOOL

Наименование	Артикул
FBS C MULTIRELEASE TOOL	0115 0000 936

## NORMACONNECT® FGR Зажимная цанга/ремень для REP E



### NORMACONNECT® FGR ЗАЖИМНАЯ ЦАНГА/РЕМЕНЬ ДЛЯ REP E

Наименование	Артикул
FITTING PLIERS FOR DIAMETER 38 - 168.3	0573 8000 007
FITTING PLIERS FOR DIAMETER 180 - 1200	0575 8000 049

## NORMAFIX® Монтажный пистолет и клещи для кабельных стяжек



2.2 до 4.8 мм



4.8 до 7.8 мм



3.6 мм до 13 мм



3.6 мм до 9 мм

### NORMAFIX® ПИСТОЛЕТ ДЛЯ КАБЕЛЬНЫХ СТЯЖЕК ОТ 2.2 ДО 4.8 ММ

Наименование	Артикул
PLIERS FOR CABLE TIE FROM 2.2 TO 4.8 MM	0860 1000 001

### NORMAFIX® ПИСТОЛЕТ ДЛЯ КАБЕЛЬНЫХ СТЯЖЕК ОТ 4.8 ДО 7.8 ММ

Наименование	Артикул
PLIERS FOR CABLE TIE FROM 4.8 TO 7.8 MM	0860 1000 004

### NORMAFIX® КЛЕЩИ ДЛЯ КАБЕЛЬНЫХ СТЯЖЕК ОТ 3.6 ДО 13 ММ

Наименование	Артикул
PLIERS FOR CABLE TIE 0860 FROM 3.6 TO 13 MM	0860 1000 005

### NORMAFIX® КЛЕЩИ ДЛЯ КАБЕЛЬНЫХ СТЯЖЕК ОТ 3.6 ДО 9 ММ

Наименование	Артикул
PLIERS FOR CABLE TIE 0860 FROM 3.6 TO 9 MM	0860 1000 006

## NORMAFIX® NORMETTA® Прижимной и режущий инструмент



Этот высококачественный инструмент рекомендуется для профессионального использования. Инструмент прост в использовании и выдерживает силу натяжения до 10 000 Н (1000 кг).

### NORMAFIX® NORMETTA ЗАЖИМНОЙ И ОТРЕЗНОЙ ИНСТРУМЕНТ

Наименование	Артикул
CLAMPING AND CUTTING TOOL	0560 8555 001

### NORMACLAMP® Клеши для ушных хомутов



#### NORMACLAMP® КЛЕЩИ ДЛЯ УШНЫХ ХОМУТОВ

Наименование	Артикул
EARCLIP PLIERS END CLOSING	0819 0022 094
EARCLIP PLIERS SIDE CLOSING	0819 0022 095

### NORMACLAMP® Клеши для ушных хомутов для прямого монтажа



#### NORMACLAMP® КЛЕЩИ ДЛЯ ПРЯМОГО МОНТАЖА ХОМУТОВ

Наименование	Артикул
EARCLIP PLIERS FOR FLAT MOUNTING	0819 022 161

### NORMACLAMP® COBRA Ручные клещи

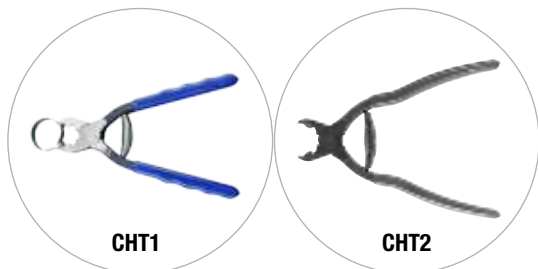

Эти ручные клещи обеспечивают точный монтаж и демонтаж. Острия клещей надежно захватывают хомут в точках зажима. Благодаря интегрированному пружинному элементу клещи всегда остаются открытыми, тем самым обеспечивается быстрая и удобная работа.

#### NORMACLAMP® COBRA СНТ 1

Наименование	Артикул
COBRA СНТ 1	0110 8420 000

#### NORMACLAMP® COBRA СНТ 2

Наименование	Артикул
COBRA СНТ 2	0110 8420 004

### NORMACLAMP® FBS Ручные клещи

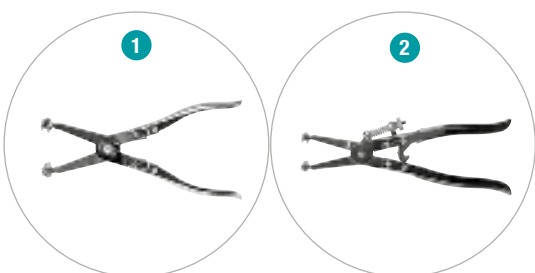

Для профессионального монтажа хомутов FBS предназначены 2 вида ручных клещей для каждой ширины ленты:

- 1 Тип 1: для малых номинальных диаметров.
- 2 Тип 2: для всех диаметров, клещи с интегрированным рычагом для фиксации позиции клещей.

#### NORMACLAMP® FBS КЛЕЩИ

Наименование	Артикул
FBS PLIERS	0115 0000 903

#### NORMACLAMP® FBS КЛЕЩИ С ЗАЩИТНЫМ РЫЧАГОМ

Наименование	Артикул
FBS PLIERS WITH INTEGRATED SAFETY LEVER	0115 0000 904



**NORMACLAMP® TORRO® Отвертка  
SW6, SW7, SW6/7**



**NORMACLAMP® TORRO® ОТВЕРТКА SW6, SW7, SW6/7**

Наименование	Артикул
SW6	0000 0000 899
SW7	0000 0000 898
SW6/7	0000 0000 894

**NORMACLAMP® Hi-torque T-образная отвертка**



**NORMACLAMP® HI-TORQUE T-ОБРАЗНАЯ ОТВЕРТКА**

Наименование	Артикул
T-SCREWDRIVER FOR HI-TORQUE CLAMP	0560 6600 001

**NORMAFIX® Шестигранный ключ для  
затягивания хомутов**



**NORMAFIX® ШЕСТИГРАННЫЙ КЛЮЧ**

Наименование	Диаметр в мм	Оцинк. сталь Артикул
HEXAGONAL KEY 26.9/33.7	26.9/33.7	0819 6332 001
HEXAGONAL KEY 42.4/48.3/60.3	42.4/48.3/60.3	0819 6332 002

### NORMAFIX® Алюминиевая заглушка



#### NORMAFIX® АЛЮМИНИЕВАЯ ЗАГЛУШКА

Наименование	Диаметр в мм	Алюминий Артикул
ALUMINIUM END CAP 33.7	33.7	0819 6329 034
ALUMINIUM END CAP 42.4	42.4	0819 6329 042
ALUMINIUM END CAP 48.3	48.3	0819 6329 048

### NORMAFIX® Пластмассовая заглушка



#### NORMAFIX® ПЛАСТМАССОВАЯ ЗАГЛУШКА

Наименование	Диаметр в мм	Пластмасса Артикул
PLASTIC END CAP 33.7	33.7	0819 6330 034
PLASTIC END CAP 42.4	42.4	0819 6330 042
PLASTIC END CAP 48.3	48.3	0819 6330 048

### NORMAFIX® Запасные винты



#### NORMAFIX® ЗАПАСНОЙ ВИНТ

Наименование	Диаметр в мм	Нерж. сталь Артикул
SPARE SCREW 26.9/33.7	26.9/33.7	0819 6331 001
SPARE SCREW 42.4/48.3/60.3	42.4/48.3/60.3	0819 6331 002

### NORMAFIX® Защитная лента для осветительных столбов



#### NORMAFIX® ЗАЩИТНАЯ ЛЕНТА ДЛЯ ОСВЕТИТЕЛЬНЫХ СТОЛБОВ

Наименование	Длина в м	ПВХ Артикул
BLACK EPDM PROTECTION TAPE ROLL OF 10 METERS	10	0560 7640 010
WRAP & SEAL VULCANIZING STRETCHABLE TAPE TAPE - BLACK 2.4 METERS	2.4	0560 7640 002
WRAP & SEAL VULCANIZING STRETCHABLE TAPE TAPE - BLACK 4.8 METERS	4.8	0560 7640 004

## NORMAFIX® Настенный кронштейн для кабельных стяжек

Для крепления кабелей и труб к стенам. Очень простой монтаж кабельных стяжек шириной до 9 мм.



### NORMAFIX® НАСТЕННЫЙ КРОНШТЕЙН ДЛЯ КАБЕЛЬНЫХ СТЯЖЕК

Наименование	РА 6.6		
	Белый	Черный	Серый
	Артикул	Артикул	Артикул
WALL PLUG BASES FOR CABLE TIES WITHOUT FINS 8 MM BASE	0860 0701 002	0860 0701 001	
WALL PLUG BASES FOR CABLE TIES WITH FINS 6 MM BASE	0860 0701 112	0860 0701 111	0860 0703 111
WALL PLUG BASES FOR CABLE TIES WITH FINS 8 MM BASE	0860 0701 102	0860 0701 101	0860 0703 101

## NORMAFIX® Монтажное основание для кабельных стяжек

Для крепления кабелей и труб к стенам. Очень простой монтаж кабельных стяжек шириной до 9 мм.



### NORMAFIX® МОНТАЖНЫЕ ОСНОВАНИЯ ДЛЯ КАБЕЛЬНЫХ СТЯЖЕК БЕЗ КЛЕЯ

Кол-во входов	Наименование	Для каб. стяжек толщиной ленты	Размеры (мм)					РА 6.6	
			A	B	C	F	H	Белый	Черный
			Артикул	Артикул					
1	MOUNTING BASES FOR CABLE TIES WITHOUT ADHESIVE 3.6	3.6	19	19	4.2	4	5	0860 0811 001	0860 0812 001
	MOUNTING BASES FOR CABLE TIES WITHOUT ADHESIVE 4.8	4.8	27	27	4.2	6	7.4	0860 0811 002	0860 0812 002
2	MOUNTING BASES FOR CABLE TIES WITHOUT ADHESIVE 3.6	3.6	19	19	4.1	4	5	0860 0911 001	0860 0912 001
	MOUNTING BASES FOR CABLE TIES WITHOUT ADHESIVE 4.8	4.8	27	27	4.8	6	6.5	0860 0911 002	0860 0912 002

### NORMAFIX® МОНТАЖНЫЕ ОСНОВАНИЯ ДЛЯ КАБЕЛЬНЫХ СТЯЖЕК С КЛЕЕМ

Кол-во входов	Наименование	Для каб. стяжек толщиной ленты	Размеры (мм)					РА 6.6	
			A	B	C	F	H	Белый	Черный
			Артикул	Артикул					
1	MOUNTING BASES FOR CABLE TIES WITH ADHESIVE 3.6	3.6	19	19	4.2	4	5	0860 0831 001	0860 0832 001
	MOUNTING BASES FOR CABLE TIES WITH ADHESIVE 4.8	4.8	27	27	4.2	6	7.4	0860 0831 002	0860 0832 002
2	MOUNTING BASES FOR CABLE TIES WITH ADHESIVE 3.6	3.6	19	19	4.1	4	5	0860 0931 001	0860 0932 001
	MOUNTING BASES FOR CABLE TIES WITH ADHESIVE 4.8	4.8	27	27	4.8	6	6.5	0860 0931 002	0860 0932 002



# **NORMA** – Руководство пользователя

## **Инструкции по монтажу**

Для более эффективного использования нашей продукции, просим ознакомиться с главой "Руководство пользователя". Просим изучить требования и инструкции по правильному монтажу.



## Требования к системе



### Патрубок и борт

- Достаточная стабильность патрубка
- По возможности гладкая поверхность
- По возможности округлая форма
- Без продольных канавок
- Наименьшее рассогласование в форме



Рассогласование в форме

### Шланг

- Внутренний диаметр шланга должен быть меньше наружного диаметра патрубка. Чем меньше диаметр шланга при заданном размере патрубка, тем больше усилие монтажа и демонтажа. Идеальный размер от 0.5 мм до 1.5 мм (по отношению к диаметру).
- Толщина стенки как можно меньше
- По возможности округлая форма
- Низкая релаксация материала
- Отсутствие требований к допуску на наружный диаметр
- Отсутствие продольных канавок по внутреннему диаметру
- По возможности равномерное распределение армированной ткани внутри шланга
- Твердость по Шору не должна быть слишком низкой с целью предотвращения повреждения шланга

Точные пределы допусков на толщину стенок и внутренний диаметр указаны в требованиях стандарта DIN 3017, предъявляемых к хомутам, используемым в тяжелых условиях.

### Буртик

- Чем выше буртик, тем выше усилие при монтаже и демонтаже
- Чем ниже буртик, тем ниже усилие при монтаже и демонтаже

Изменение угла в направлении **1**  
= меньшее усилие при демонтаже

Изменение угла в направлении **2**  
= большее усилие при демонтаже

Изменение угла в направлении **3**  
при заданной длине буртика b  
= простой монтаж,  
меньшее усилие при монтаже,  
меньшее усилие при демонтаже

Изменение угла в направлении **3**  
при заданной длине буртика a  
= простой монтаж,  
одинаковое усилие при  
монтаже и демонтаже

Изменение угла в направлении **4**  
= обратный результат



## Инструкции по монтажу для



## Выбор хомута

- Учесть диаметр хомута; всегда должна быть обеспечена возможность монтажа хомута на шланг.
- Выбрать подходящую ширину ленты с учетом параметров системы.
- Выбрать соответствующий материал с учетом коррозионной стойкости.
- Учесть возможную тепловую нагрузку.
- Учесть возможную механическую нагрузку.

### Примечание:

Также необходимо учесть давление системы. В данном вопросе нельзя рассматривать хомут отдельно вне системы; с целью достижения оптимальной эффективности, необходимо согласовать систему в целом.

## Профессиональный монтаж

- По возможности монтировать хомут в середине места соединения.
- Монтировать хомут пол углом.
- Затягивать хомут как можно медленнее.
- Рекомендуемый момент затяжки основывается на результатах испытаний и должен быть соблюден.
- Превышение рекомендуемого момента затяжки не приводит к пропорциональному повышению силы сжатия и/или уплотнения хомута.
- Превышение испытательного момента затяжки может привести к повреждению хомута и системы (например, отказ хомута при повторном монтаже).
- Целесообразно провести однократное подтягивание соединения по истечении 1 – 5 минут после первичного монтажа (учитывая возможную релаксацию материала шланга).\*
- В качестве вспомогательного средства для монтажа рекомендуется вода или смесь из воды и спирта. Не

рекомендуются применение смазочных материалов, таких как мыльный раствор, пластичные смазки или подобное.

- Рекомендуется использовать монтажный инструмент под углом к хомуту.
- В идеале, в целях обеспечения безопасности, рекомендуется использовать монтажный инструмент с шестигранником или с открытым концом.

\* Применимо только к NORMACLAMP®TORRO® и NORMACLAMP®GBS

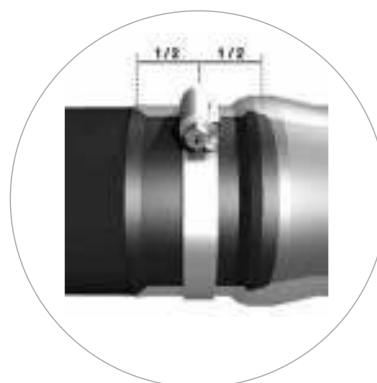

Монтаж в центре соединения на примере NORMACLAMP®TORRO®



## Технический словарь

### Момент затяжки

Момент затяжки описывает рекомендуемый момент затяжки хомута с червячной резьбой. Этот момент большей частью также указан в стандарте DIN 3017; он очень просто измеряется с помощью динамометрического ключа.

Необходимо отметить то, что кроме конструктивного исполнения хомута (зажим), для уплотнения соединения хомута со шлангом в первую очередь сила зажима ленты играет решающую роль. Численное значение этой силы можно определить только с помощью специальных измерительных приборов. Косвенные методы, например, измерение сил снятия или измерение давления разрыва заданных соединений можно принять только для сравнения. Следовательно, непосредственное определение силы зажима ленты хомута через момент затяжки хомута невозможно. Поэтому, необходимо принять соответствующие конструктивные меры для уменьшения распределения этой силы зажима при определенном моменте затяжки. Благодаря этому, достигается соответствующая надежность монтажа и тем самым постоянное уплотнение соединения.

NORMA Group может точно измерить величину зажимных сил ленты. Определяемые при этом диаграммы зажимных сил ленты используются для демонстрации преобразования приложенного момента затяжки в определенную зажимную силу ленты. Таким образом возможно определение эффективности измеренного хомута путем указания зажимной силы ленты при номинальном моменте.

Более высокая зажимная сила ленты при номинальном моменте затяжки приводит к повышенной эффективности хомута для шланга

### Зажимная сила ленты

Зажимная сила ленты - это уровень оптимальной механической фиксации и уплотнения определенного соединения (состоящего из шланга патрубка и хомута). (Информацию см. также в "Момент затяжки.")

В ходе непрерывной разработки продукции TORRO®, была достигнута оптимизация хомута в направлении получения больших зажимных сил ленты.

### Момент разрыва и разрушения

Момент разрыва и разрушения определяет тот момент, который необходимо приложить к хомуту для его разрушения. Как и испытательный момент, этот момент указывает на жесткость хомута и играет значительную роль прежде всего для коммерческого транспорта, так как не всегда используется инструмент с крутильным динамометром для монтажа или демонтажа хомута. Поэтому необходимо исключить повреждение хомута, устанавливая его «по ощущению» (а не с помощью точного инструмента).

Высокий момент при разрыве и/или разрушении означает большую жесткость хомута.

### Момент холостого хода

Момент холостого хода – это момент, требуемый для вращения винта/болта без создания зажимной силы. Очень низкий момент затяжки без нагрузки и незначительное отклонение хомута обеспечивают идеальные условия для простого монтажа.

### Испытательный момент затяжки

Испытательный момент затяжки, который обычно превышает момент затяжки приблизительно на 30 %, определяет момент затяжки, который можно приложить к хомуту без его повреждения.

Высокий испытательный момент затяжки подразумевает большую жесткость хомута.

## Инструкции по монтажу высокомоментных хомутов



- 1** Надеть петлю на ленту по направлению стрелки и протянуть ее вокруг.

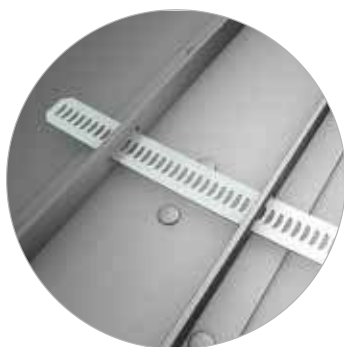

- 2** Протянуть ленту через пазы фланца и вокруг столба.



- 3** Надеть корпус и завинтить ленту примерно на 50 мм..



- 4** Продеть остаток ленты через петлю.

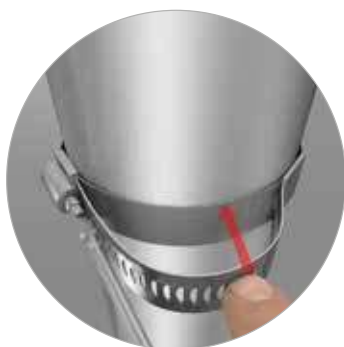

- 5** Затянуть ленту с помощью специального инструмента.



- 6** Теперь высокомоментный хомут установлен. При необходимости его можно снять или переместить.

## Инструкции по монтажу компрессионных фитингов

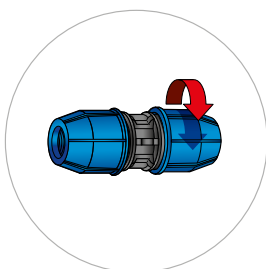

- 1** Открутить гайку до последнего витка резьбы.

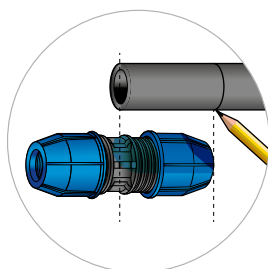

- 2** Отрезать трубу и при необходимости зачистить заусенцы на глубину вставки.

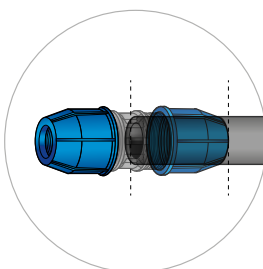

- 3** Вставить трубу до отметки, не закручивая гайку. С этой целью необходимо протолкнуть трубу до стяжного кольца и прокладки.

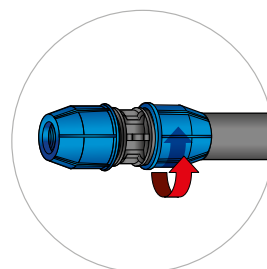

- 4** Закрутить и плотно затянуть гайку. Гайку можно затянуть вручную.

## Ручная установка кабельных стяжек



- 1 Вставить кончик стяжки.



- 2 Вручную затянуть стяжку до полной фиксации кабелей.



- 3 Не рекомендуется сильно сгибать стяжку. Это не усилит фиксацию.



- 4 Отрезать лишнюю часть стяжки, оставив несколько миллиметров.

## Монтаж кабельных стяжек с помощью инструмента



- 1 Установить на инструменте максимальную силу натяжения в зависимости от размера стяжки.



- 2 Захватить стяжку инструментом.



- 3 Затянуть стяжку до полной фиксации кабелей.



- 4 Отрезать лишнюю часть стяжки.

## Монтаж пластмассовых соединителей для шлангов

**Размеры трубы: Наружный диаметр - в 2 раза больше толщины стенки**

Вставить крышку в трубу; вставить трубу в рукав до упора; как можно сильнее затянуть крышку по трапецевидной резьбе (при необходимости использовать обычные клещи).

Крышка также имеется в виде отдельной детали.

**До затягивания крышки**

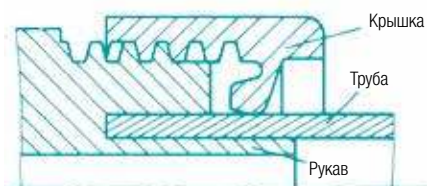

**После затягивания крышки**

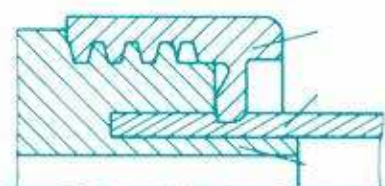

Крышка, вкрученная до упора

Blank page with horizontal dotted lines for notes.



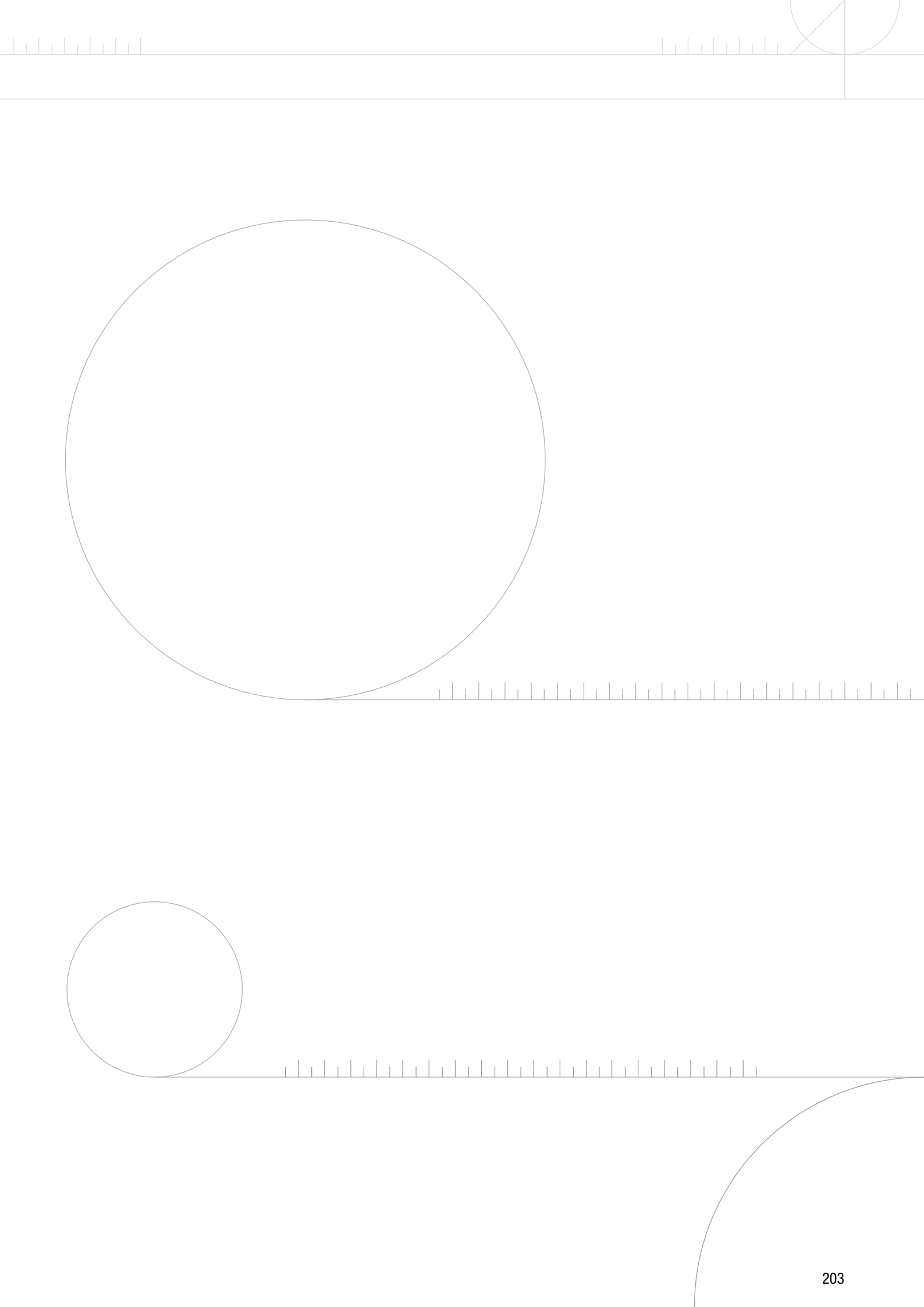



NORMA®

NORMACLAMP®

NORMACONNECT®

NORMAFIX®

NORMAPLAST®

зарегистрированные торговые марки NORMA Germany GmbH.

**Компания ООО "НОРМА-РУС"**

195197, г.Санкт-Петербург, ул.Жукова д.18

тел. 8 (800) 350-98-09 , +7 (812) 640-05-58

[www.normarus.ru](http://www.normarus.ru)

[info@normarus.ru](mailto:info@normarus.ru)



Этот каталог объединяет информацию из других рекламных материалов компании. Копирование возможно только с нашего предварительного письменного согласия. NORMA Group ведет непрерывное улучшение продукта для удовлетворения потребностей клиента, все компоненты перечисленные в этом каталоге (фотографии, характеристики, размеры и вес) могут быть обновлены или удалены без уведомления и без каких-либо обязательств с нашей стороны, чтобы доработать инструменты, оборудование или оснастку. Рекомендации по использованию и безопасности изделий, приведенные в этой брошюре не заменяют принятую в компании практику связанную с безопасностью и нормативно-правовыми положениями. Ссылки на стандарты от 12/01/2016 не являются договорными обязательствами.